

מלחמת יום הכיפורים



חזית הדרום

- קרבות בלימה בגזרת התעלה
- הגעת כוחות המילואים
- מתקפת הנגד - תכנון וביצוע
- ממתקפת נגד למגנה
- מעוז 'בודפסט'
- בלימת המתקפה הערבית ב־14 באוקטובר
- מבצע 'אבירי לב'
- הקרבות על מסדרון הצליחה
- מערכת הצליחה
- הסיוע המנהלתי
- הלחימה בגדה המערבית
- כיתור הארמייה השלישית
- לחימת כוחות התותחנים
- הלחימה לקראת הפסקת האש
- הקרב בעיר סואץ



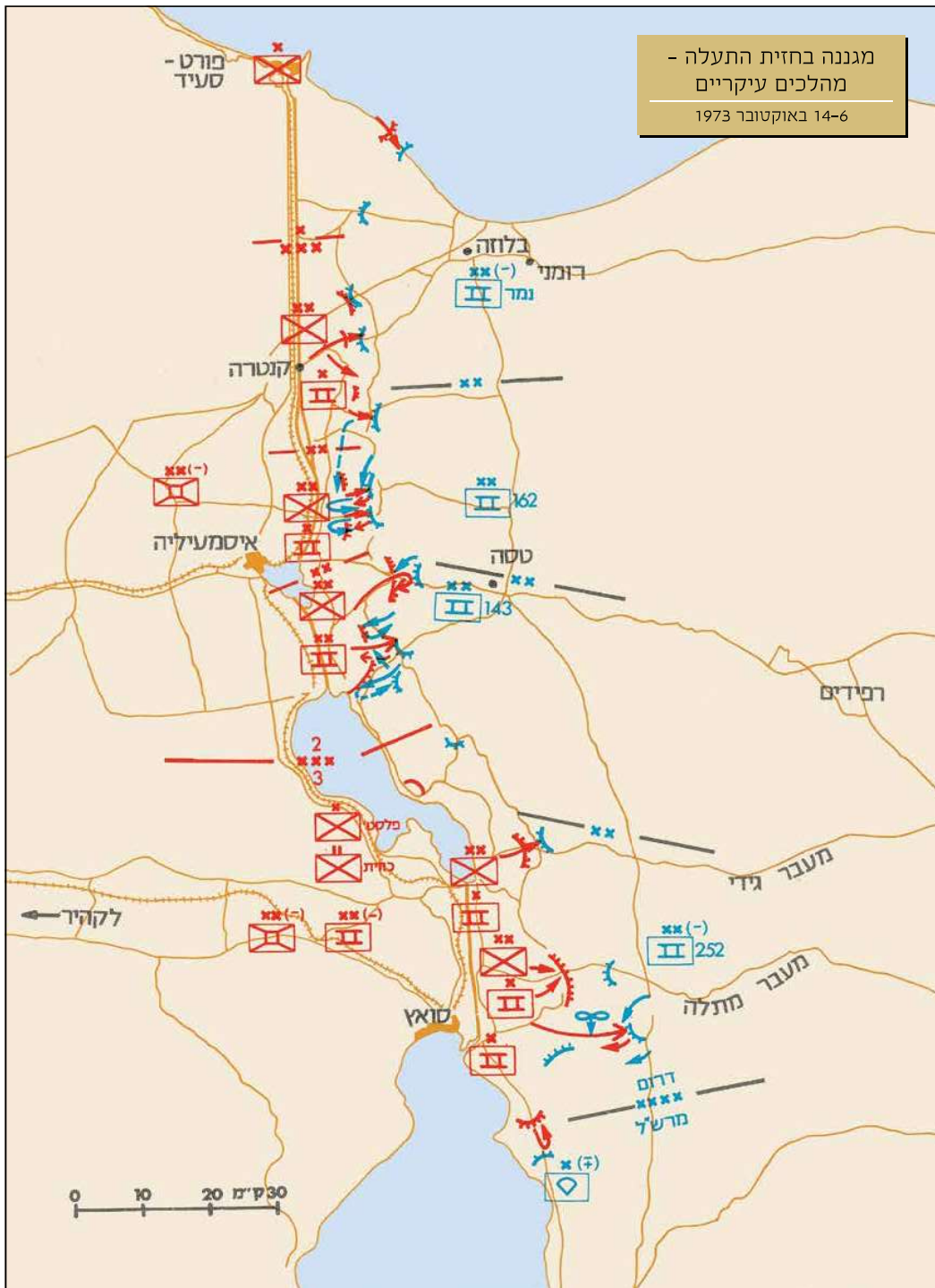

מגננה בחזית התעלה -
מהלכים עיקריים
14-6 באוקטובר 1973



אלוף פיקוד הדרום, אלוף שמואל גונן (גורודיש)



מפקד חזית הדרום, רבי אלוף (מיל)

חמ"ל פיקוד הדרום באום חשיבה ('דבלה'): מצביע על המפה - אלוף שמואל גונן; מימין קצין המודיעין הפיקודי, סא"ל דוד גדליה; יושב מימין - אלוף (מיל) מוטי הוד - יועץ אוויר

חזית הדרום, ובמרכזה גזרת תעלת סואץ, היתה זירת המערכה המרכזית במלחמת יום הכיפורים. בה נלחם הסד"כ הגדול ביותר ונגרמו האבדות הכבדות ביותר, לשני הצדדים. מ-6 עד 10 באוקטובר ניהל את הלחימה בחזית זו אלוף הפיקוד, אלוף שמואל גונן (גורודיש), ומ-10 באוקטובר היא נוהלה על ידי מפקד חזית הדרום, רא"ל (מיל) חיים בר-לב. את מהלך הלחימה בחזית הדרום אפשר לחלק לשלושה חלקים:

בלימה - 6-7 באוקטובר - ב-6 באוקטובר 1973 התבססה היערכות הפיקוד על יחידות סדירות בתוספת חיילי המילואים במעוזים תחת אוגדה 252 (אלוף אלברט מנדלר). בשעה 13:55 פתחו המצרים באש ארטילרית כבדה ובתקיפות מטוסים, וכעבור זמן קצר החלו צולחים את התעלה, במהלך היממה הראשונה התנהלו קרבות עזים בחזית התעלה ובקרבת המעוזים אשר כותרו ונקלעו למצוקה. הפיקוד ניסה לייצב קו בלימה לאורך ציר החת"ם בעוד המצרים ממשיכים להעביר כוחות לגדה המזרחית ולבסס את ראש הגשר. שלוש חטיבות הטנקים הסדירות בסני הוטלו להתקפות נגד, ועד הבוקר איבדו כשני שלישי מכוחן. ב-7 בחודש הגיעו אוגדות המילואים לזירת הלחימה. אוגדה 162, בפיקוד אלוף אברהם אדן, הגיעה לגזרה הצפונית של התעלה, שבה הוקם כוח משימתי אוגדתי נוסף בפיקוד תא"ל קלמן מגן ('כוח נמר'). אוגדה 143, בפיקוד אלוף (מיל) אריאל שרון, קיבלה את האחריות לגזרה המרכזית, ואוגדה 252, בפיקוד אלוף אלברט מנדלר, נערכה בגזרה הדרומית.

מתקפת הנגד הכושלת - 8 באוקטובר - בליל 7-8 באוקטובר הורה הרמטכ"ל על יציאה למוחרת להתקפות נגד ברמת הגולן ובסיני. התקפת הנגד בפיקוד הדרום כשלה בשל בעיות תכנון, שליטה ומיזוי הכוח, והסתכמה בשתי התקפות גודריות נפרדות על המערך המצרי ובתזוזת סרק של כוחות אוגדה 143 לגזרה הדרומית ובחזרה למרכזית. מערך הכוחות השתבש, המתקפה נכשלה, ומשעות הצהריים שב הפיקוד למגננה.

מגננה - 9-13 באוקטובר - לחימת פיקוד הדרום בימים אלה כללה בעיקר קרבות הגנה ויזומות מקומיות לחילוץ לחימי המעוזים שטרם פוגנו או הוכרעו. בשלב זה עובד מערכי ההגנה ביחידות ארטילריה, ואלה סייעו בשבירת המתקפות. שטח האחריות של פיקוד הדרום צומצם לגזרת התעלה ומרכז סיני; מחוזות עורפיים הועברו לאחריות פיקוד המרכז; מרחב מרש"ל הוגדר כפיקוד עצמאי בפיקוד אלוף (מיל) ישעיהו (שיקה) גביש.



פיקוד הדרום - אירועים עיקריים, 6-15 באוקטובר

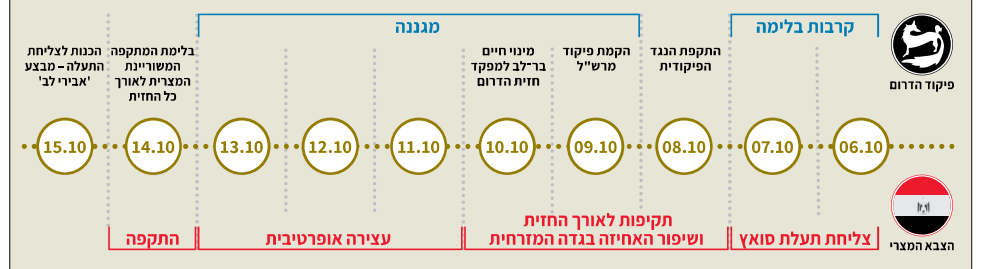

צליחה ומתקפה ממערב לתעלה - מבצעים עיקריים
24-15 באוקטובר 1973

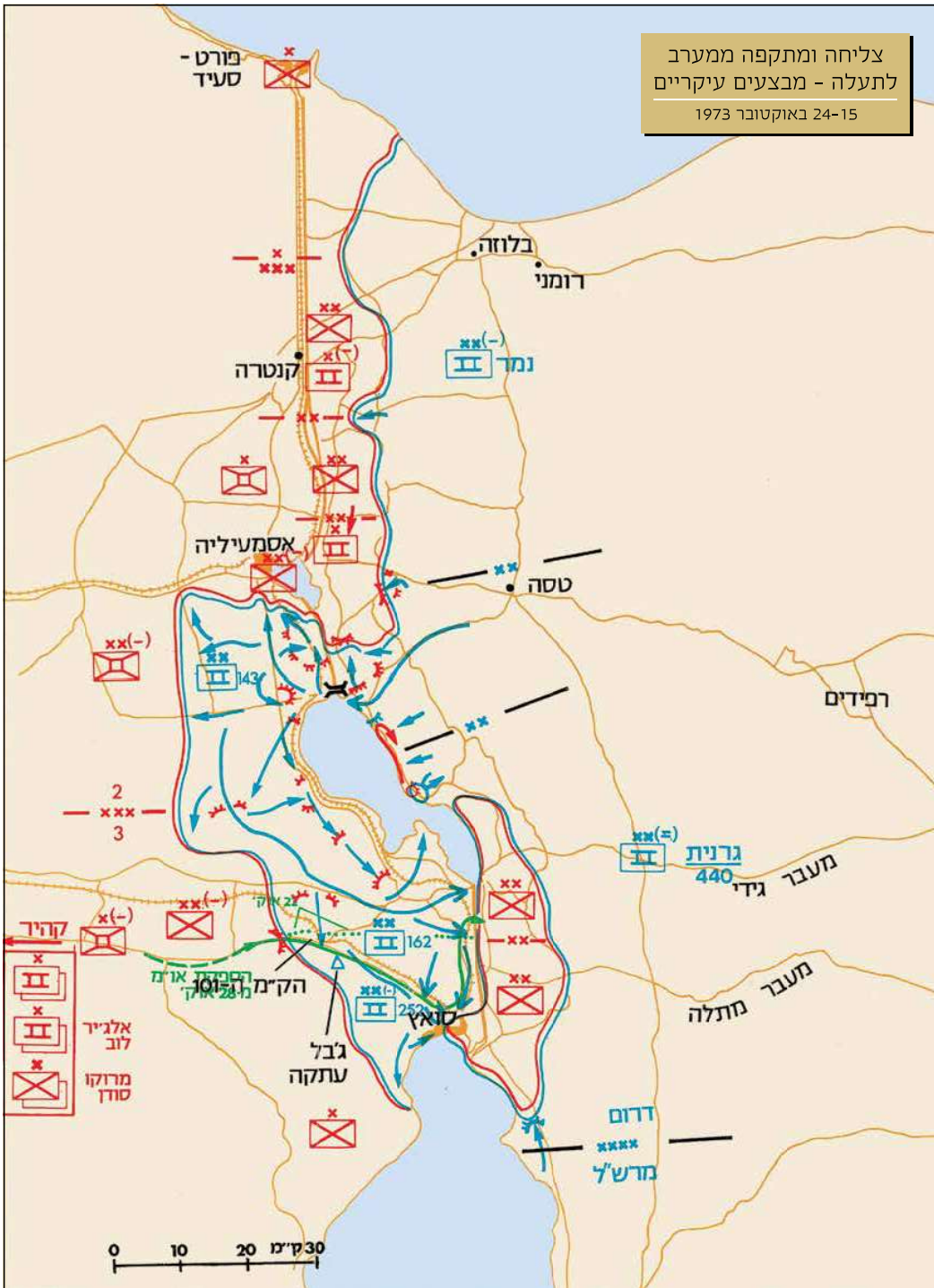

ב-9 בחודש המשיך הפיקוד במאמצים לייצב קו בלימה לאורך ציר החת"ם. אוגדה 143 יזמה בגזרתה התקפות שלוו בפגעים רבים, אך גם איששו את ההנחה המקדימה, שהדרך אל התפר בין הארמיות - נקודת צליחת התעלה המתוכננת - פתוחה. לאחר קרבות 9 באוקטובר פסקו יוזמות התקיפה. בשטח עסקו הכוחות בכלימת התקפות מצריות מקומיות ובשיפור מערכי ההגנה. המטכ"ל, הפיקוד והכוחות המומיניו למעבר כוחות השריון המצריים לגדה המזרחית לקראת המתקפה הצפויה. ידיעות ראשונות על הכנות הצבא המצרי למתקפה התקבלו ב-12 באוקטובר בשעות הצהריים. השקט היחסי נוצל לתכנון מהלך הצליחה על פי תוכנית 'אבירי לב' ולזירוז ריכוז אמצעי הצליחה והשמשמש. ב-13 באוקטובר בשעה 11:00, תוך כדי בלימת התקפה מצרית בגזרת אוגדה 252, נהרג מפקד האוגדה אברהם מנדלר, ואת מקומו תפס קלמן מגן שהועלה לדרגת אלוף.

המתקפה המצרית - 14 באוקטובר - בבוקר 14 באוקטובר החלה המתקפה המצרית בהרעשה ארטילרית, ובעקבותיה יצאו לדרך חמישה מאמצי התקפה בתשעה צירים. עיקר ההתקפה נבלם תוך כשעתיים, תוך הסבת אבדות כבדות לכוחות המצריים. תוצאות יום הקרב שינו את מאזן הכוחות ואת המורל בפיקוד הדרום. בערב נערך קבוצת הפקודות הפיקודית למבצע 'אבירי לב', וניתן אישור הדרג המדיני לצלוח את תעלת סואץ.

צליחה - ליל 15-16 עד 18 באוקטובר - בליל 15-16 באוקטובר יצא הפיקוד למבצע הצליחה, שאותו הובילה אוגדה 143. בעוד האוגדה מנהלת קרבות עיקשים להרחיב את ציר התנועה ואת מרחב הצליחה - ראש הגשר בצד המזרחי, חצו כוחות צנחנים את התעלה בסירות גומי וביססו ראש גשר בגדה המערבית. למוחרת בבוקר החלו טנקים ראשונים לעבור לגדה המערבית על דוברות 'תמסח'. בהמשך הושקו גשרים נוספים על התעלה, שבאמצעותם עברו כוחות מאוגדות 143, 162 ו-252. במהלך הימייים הבאים התנהו מרבית הקרבות בגדה המזרחית, אל מול ניסיונות המצרים לסגור מצפון ומדרום את מסדרון התנועה אל אזור הצליחה - 'החצר'.

כיתור - 18-24 באוקטובר - עם שחר 18 באוקטובר היו בגדה המערבית כ-160 טנקים, בהם טנקי שתי חטיבות מאוגדה 162, שצלחו במהלך הלילה. בימים הבאים התקדמו כוחות במרחב 'גוש', הגדוה שממערב לתעלה, פגעו במערך ההגנה האווירית המצרי וכיתרו את הארמייה השלישית. הגם שהחלטת מועצת הביטחון להפסיק את האש נכנסה לתוקף ב-22 באוקטובר, נמשכו הקרבות, ובהם הקרב בעיר סואץ, עד בוקר 25 בחודש.



למעלה מימין: חמ"ל פיקוד הדרום, כסמוך לשולחן (משמאל לימין). סגן אלוף הפיקוד, תא"ל (מיל) אורי בן ארי; קצין המודיעין הפיקודי, סא"ל דוד גדליה; מפקד חזית הדרום, ראל" (מיל) חיים בר-לב; אלוף (מיל) מוטי הוד, יועץ אורי; 23 באוקטובר 1973

פיקוד הדרום - אירועים עיקריים, 16-25 באוקטובר



אוגדה 252

אוגדה 252, 'אוגדת סיני', הוקמה לאחר מלחמת ששת הימים כאוגדה הקבועה הסדירה הראשונה של צה"ל. הקמתה באה לתת מענה לצורכי הביטחון השוטף ולהתגברות תקריות האש לאורך קו התעלה במלחמת ההתשה. האוגדה הייתה אחראית לגזרת סיני, להקמת קו הביצורים והמוצבים לאורך התעלה ולאישו. סדר הכוחות האוגדתי ערב המלחמה כלל שלוש חטיבות שריון, מהן שתי חטיבות סדירות, 14 ו-401, וחטיבה ממוכנת במילואים 204, שעברה לאחר פרוץ המלחמה לכוח נגמ'. בפקוד האוגדה הייתה גם מפקדת חטיבה מרחבית 275, שהייתה אחראית לגזרת צפון התעלה. האוגדה כללה אגד ארטילרי 209, אגד תחזוקה 629, גדוד הגדסה 601, גדוד קשר 197, גדוד שירותי החימוש (גש"ח) 784, גדוד הספקה 598 וגדוד רפואה 295. לפני המלחמה תוגברה האוגדה בחטיבת בית הספר לשריון (460). גדוד הסיוע האוגדתי 189 הוכפף רוב המלחמה תחת פיקוד אוגדה 162.

מתחילת המלחמה ועד הגעת כוחות המילואים ב-7 באוקטובר הייתה האוגדה 252 אחראית ללחימה בכל חזית התעלה. כוחותיה, הסדירים בעיקר, בלמו את ההתקפה המצרית תוך שחיקה רבה ונפגעים רבים. ב-7 באוקטובר צומצמה גזרת האוגדה לגזרת התעלה הדרומית, וזו נותרה באחריותה עד הפסקת האש. באותו יום עברו חטיבה 14 תחת פיקוד אוגדה 143 וחטיבה 460 תחת פיקוד אוגדה 162, והאוגדה קיבלה את הפיקוד על חטיבות 164 (שוט) ו-875 (ממוכנת שרמן). שנותרו תחת פיקודה עד הפסקת האש. ב-13 בחודש, במהלך בלימה של התקפה מצרית, נהרג מפקד האוגדה, אלוף אלברט מנדלר, ובמקומו מונה תא"ל קלמן מוגן. האוגדה נותרה במגוננה בגזרה זו עד 18 באוקטובר, ובאותו היום התפצלה לשני כוחות משימתיים. 'כוח קלמן', ובו רוב סדר הכוחות האוגדתי, חצה את התעלה ופעל בתנועה דרומה מראש הגשר שממערב לאוגדה 162. כוח נוסף - 'כוח גרנית', שעליו פיקד ראש מטה האוגדה, אל"ם ישראל גרנית, נותר במגוננה בגדה המזרחית.



אלוף אלברט מנדלר, מפקד אוגדה 252 עד 13 באוקטובר



אלוף קלמן מוגן, מפקד אוגדה 252 מ-14 באוקטובר



מימין: כינוס מפקדים באוגדה 252. מיומן: לשמאל - אל"ם אברהם ברעם, מח"ט 164; מפקד האוגדה, אלוף אלברט מנדלר; אל"ם אריה דיין (בירוק), מח"ט 875

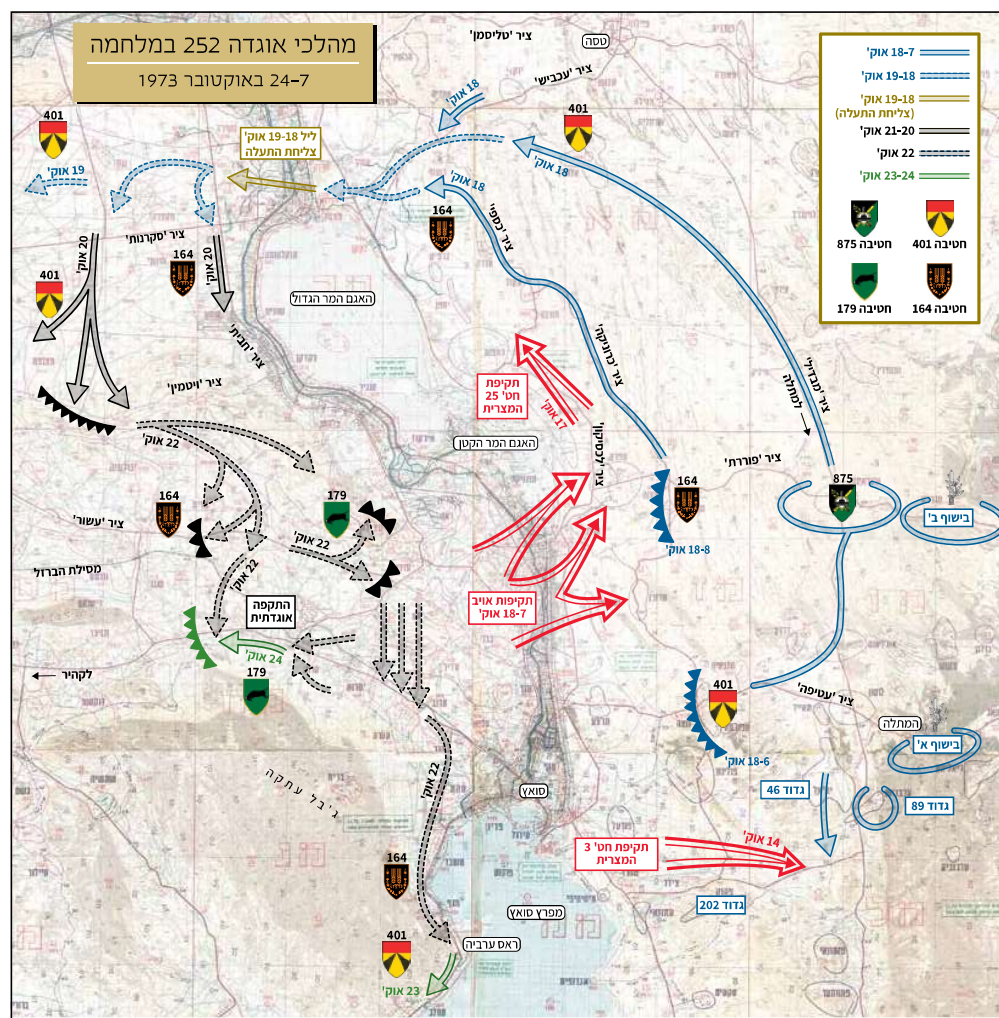

מהלכי אוגדה 252 במלחמה
7-24 באוקטובר 1973

- 18-7 אוק' (ציר יעשיפה)
- 19-18 אוק' (ציר יעבישי)
- 19-18 אוק' (צילית התעלה)
- 21-20 אוק' (צילית התעלה)
- 22 אוק' (ציר יעשיפה)
- 23-24 אוק' (ציר יעשיפה)
- חטיבה 875
- חטיבה 401
- חטיבה 179
- חטיבה 164

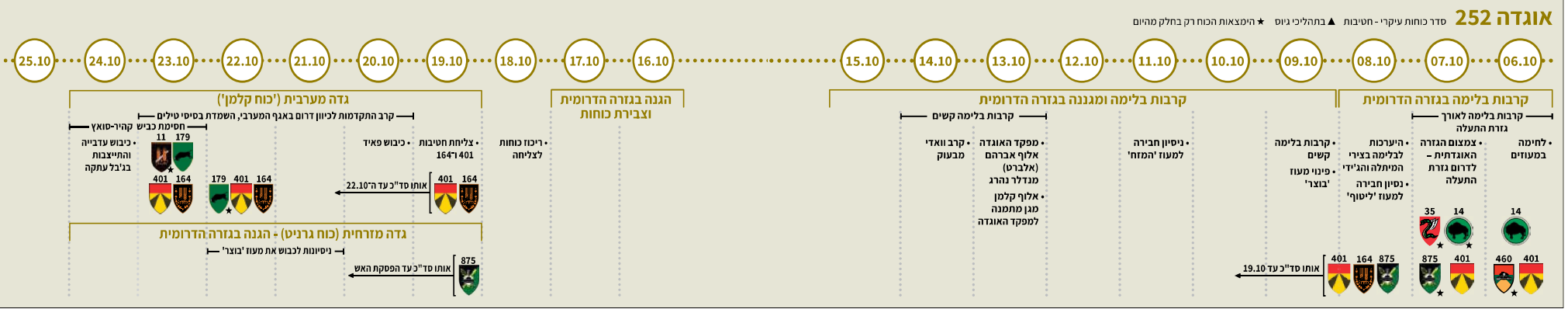

אוגדה 143

אוגדה 143 הייתה אוגדת שריון במילואים, שהוקמה על בסיס האוגדה המשימתית 31 (אוגדה בעלת הרכב כוחות משנתה בהתאם למשימה), שלחמה במלחמת ששת הימים. כחודשיים לפני המלחמה מונה אלוף (מיל') אריאל שרון למפקד האוגדה, לאחר שכיהן בתפקיד אלוף פיקוד הדרום. הרכב האוגדה במלחמה כלל בעיקר את חטיבת השריון 14 (מגח 3), שהייתה חטיבה סדירה והוכפפה לאוגדה ב-7 באוקטובר, את חטיבת השריון במילואים 421 (מגח 3) ואת חטיבת השריון במילואים 600 (מגח 6). מ-15 בחודש כללה האוגדה גם את חטיבת הצנחנים במילואים 247. כוחות המטה והסיוע כללו את אנד ארטילרי 214, גדוד סיוור 87, גדוד הספקה 596, גדוד קשר 369, אנד תחזוקה 812, גדוד שירותי חימוש 862 וגדוד רפואה 504. מ-15 בחודש פעל תחת פיקודה כוח הנדסי גדול, שקובץ כאגד צליחה מאולתר, ובו גדודים 605, 630, 634, כוח גשר 'פת'ח' (גשר הגלילים), גדוד הנדסה 229 וכוחות נוספים. גדודי נ"מ מתנייעים 207 ו-208 אבטחו את מרחב הצליחה.

האוגדה גויסה ב-6 באוקטובר, ובימים 6-7 בחודש נעו כוחותיה אל החזית. בצורה 7 בחודש קיבלה מפקדת האוגדה אחריות לגזרה המרכזית ואת הפיקוד על חטיבה 14 הסדירה שבקו, וכוחותיה נערכו לבלימה על ציר הח'ת'ם. במסגרת התקפת-הנגד ב-8 באוקטובר נשלחה האוגדה לתקוף בדרום גזרת התעלה, אך נקראה לחזור בשעות אחר הצהריים. עם שובה שולבה במאמצי הבלימה והתקפות-הנגד בגזרה המרכזית. לבד ממספר יוזמות התקפה ב-9 באוקטובר, עסקה האוגדה בכלימת התקפות מצריות עד 13 בחודש. בקרבות 14 באוקטובר בלמה התקפה של שתי חטיבות שריון מצריות תוך השמדת כמחצית כוחן. בימים 15-18 בחודש הובילה את פריצת מסדרון הצליחה ואת ביסוס ראש הגשר בגדה המערבית. בתוך כך, תקפה האוגדה פעם אחר פעם את המערך המצרי באזור ה'חווה



מפקד אוגדה 143, אלוף (מיל') אריאל שרון

מימין: מפקדי אוגדה 143 על גבי אחד מגשרי צה"ל על התעלה. מימין: אל"ם דני מט, מח"ט הצנחנים 247; אל"ם חיים ארז, מח"ט 421; מפקד האוגדה, אלוף אריאל שרון; מח"ט 600 אל"ם טוביה רביב



הסניף' עד הכרעתו. לכן סיינו גם כוחות אוגדה 162. האוגדה ביססה ראש גשר ממערב לתעלת סואץ, קידמה את אמצעי הצליחה לתעלה, ובאמצעותם העבירה כוחות משוריינים לגדה המערבית. בימים 19-24 באוקטובר פעלה האוגדה בשלושה מאמצים. רוב כוחותיה פעלו בגדה המערבית בפיקוד מפקד האוגדה שרון, והרחיבו את האחיזה מצפון לראש הגשר עד פאתי אסמאעיליה בד בבד עם התקדמות אוגדות 252 ו-162 דרומה. המאמץ השני, שעליו פיקד אל"ם יעקב (ג'קי) אבן - סגן מפקד האוגדה, היה אבטחת הגשרים, פיקוד וסיוע למעבר כוחות צה"ל לגדה המערבית. מאמץ נוסף היה הרחבת מרחב ראש הגשר שממזרח לתעלה צפונה, לכיוון מערך 'מיסוריה'.

מהלכי אוגדה 143 במלחמה 24-7 באוקטובר 1973

— אוקי 15-7
— אוקי 16-15
— אוקי 22-17
● חטיבה 14
● חטיבה 600
● חטיבה 421
● חטיבה 247
● חטיבה 35

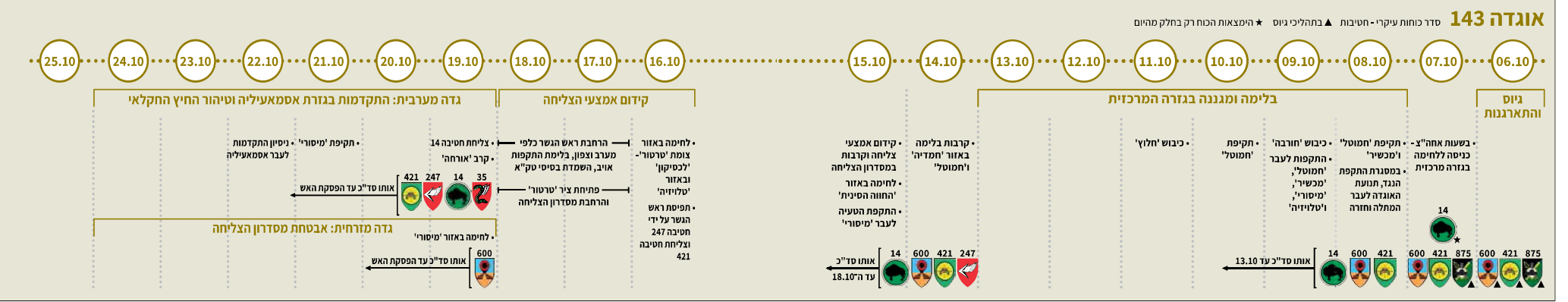
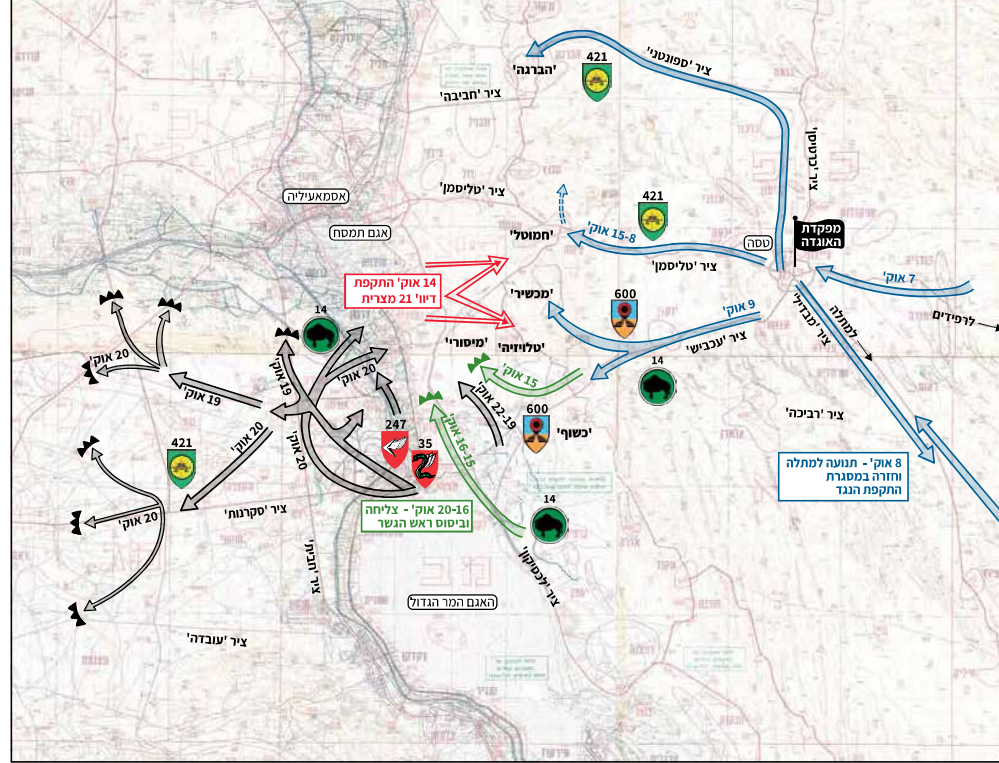

אוגדה 162

אוגדה 162 הייתה אוגדת שריון קבועה (אוגדה בעלת הרכב קבוע של יחידות לוחמות ומטה), המבוססת על מפקדת גיסות השריון, ומפקדה במלחמה היה אלוף אברהם אדן (ברן) - מפקד גיסות השריון. הרכבה היה נתון לשינויים רבים, אולם רוב הזמן פעלו תחת פיקודה חטיבת שריון 500 (שוט) - חטיבת מחנה האימונים החילי (ליחידות המילואים), חטיבת שריון 460 (מגח ושוט) - חטיבת ההכשרות של חיל השריון, וחטיבת שריון במילואים 217 (שוט). האוגדה כללה גם אגד ארטילרי 215, גדוד קשר 348, אגד תחזוקה 851, גדוד שירותי חימוש 867 וגדוד רפואה 283. תחת פיקודה פעלו גם גדודי הנדסה 271 ו-606 וגדוד נ"מ 291. טנקי גדוד הסיור 279 האוגדתי צורפו במהלך המלחמה לחטיבה 11 ב'כוח נמר'.



מפקד אוגדה 162, אלוף אברהם (ברן) אדן

גיס האוגדה למלחמה וארגונה החלו ב-6 באוקטובר. בימים 6-7 בחודש נעו כוחות האוגדה אל החזית. בבוקר 7 באוקטובר קיבלה מפקדת האוגדה אחריות לגזרה הצפונית, וכוחותיה נערכו לכלימה על בסיס ציר החת"ם. ב-8 באוקטובר הובילה האוגדה את התקפת-הנגד הפיקודית, שעיקרה היה בגזרת המעוז 'חיוני' ומצפון לו, ונשלחה. בימים 13-19 בחודש עסקה האוגדה בבלימת התקפות מצריות, תוך צבירת כוחותיה ועיבוי היערכותה. ב-13 באוקטובר קיבלה האוגדה תחת פיקודה את חטיבת שריון 274, שתפסה כוחות האוגדה התארגנו לצליחת התעלה ושהו בעתודה. בקרבות 14 באוקטובר התבסס רוב מאמץ הבלימה האוגדתי על חטיבה 274 ועל כוחות תגבור נוספים. ב-16 בחודש לחמה האוגדה באזור מסדרון הצליחה, ולמוחרת נשאה בעיקר העול בקרב להשמדת חטיבה 25 המצרית. צליחת האוגדה נערכה בליל 17 באוקטובר ולמוחרת. לאחר הצליחה פנתה האוגדה דרומה לכיתור הארמייה השלישית, תוך פגיעה במערך ה"טק"א המצרי ממערב לתעלה והשמדת כוחות צבא מצריים. ב-23 בחודש השלימה האוגדה את משימת הכיתור וסגרה על העיר סואץ. בבוקר 24 באוקטובר תקפה את העיר, אך התקפתה נבלמה. האוגדה נדרשה לסייע לכוחותיה בתוך העיר ולחלץ את הלוחמים הפצועים והלכודים עד בוקר 25 באוקטובר.

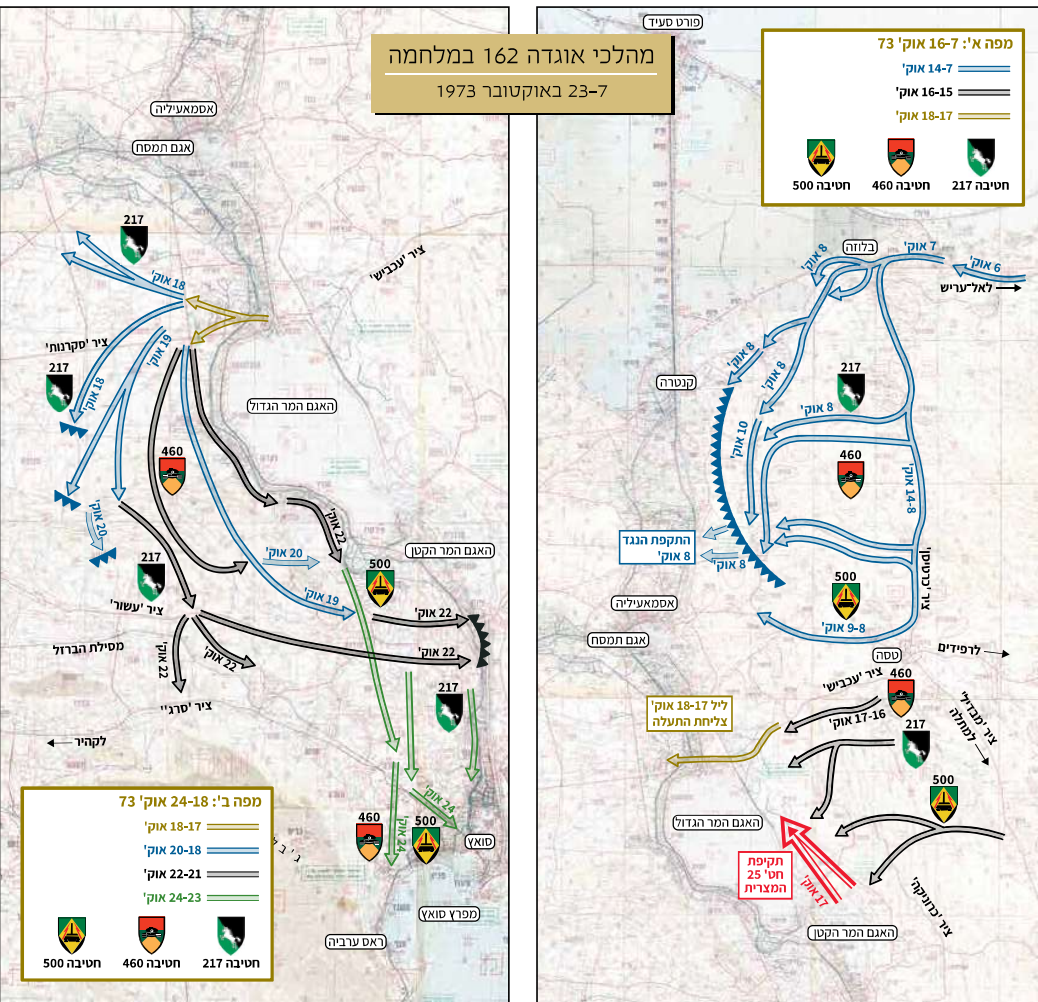

מימין: אלוף אברהם אדן סוקר את מהלכי האוגדה במלחמה

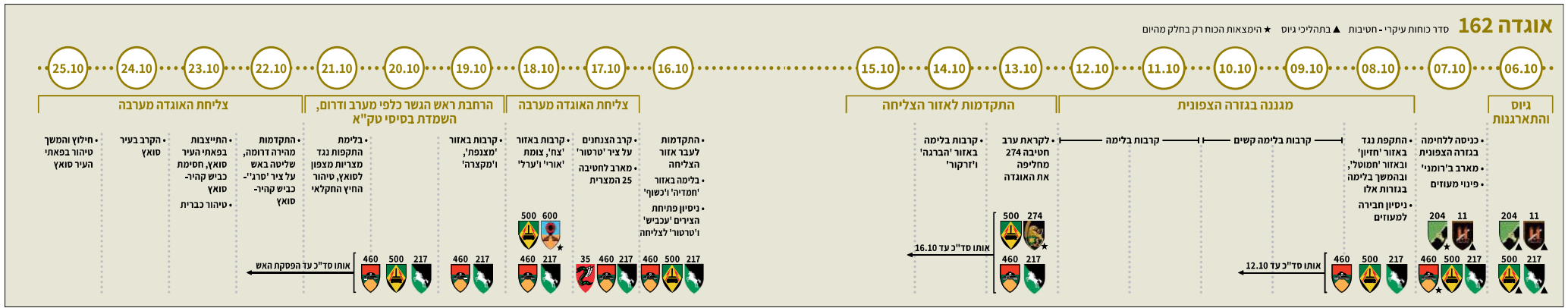

'כוח נמר'

'כוח נמר' הוא כינויה של מפקדה אוגדתית משימתית שהתבססה על מפקדת חטיבה 275 - החטיבה המרחבית של צפון סיני. הכוח הוקם בערב 6 באוקטובר כדי להקל את השליטה על הלחימה לאורך התעלה, וגזרותה הראשונית נמתחה מ'טרקלין' שעל חוף הים התיכון ועד התעוז 'מרור', שממול לצפון האי אל-בלח. תא"ל קלמן מגן, שהמתין למינויו למפקד אוגדה 252, מונה למפקד הכוח שתחילה נקרא על שמו - 'כוח קלמן' או 'כוח מגן'. הכוח קיבל את הפיקוד על הכוחות שהיו בגזרה - לוחמי החי"ר במעוזים, כוחות השריון במרחב וחטיבת השריון, 460 שנשלחה להתגבר את הגזרה הצפונית. ב-7 באוקטובר, עם הגעת אוגדה 162 לתעלה, צומצמה גזרת הכוח. חטיבה 460 הועברה לאוגדה 162, והכוח קיבל תחת פיקודו את החטיבות הממוכנות 204 ו-11.

בימים 7-14 באוקטובר עסק הכוח במגננה, ובלם מתקפות מצריות נצור. ב-10 בחודש חבר כוח מחטיבה 204 אל מעוז 'בודפסט', לאחר כארבעה ימים שבהם היה המעוז נצור. ב-13 באוקטובר מונה למפקד הכוח תא"ל יצחקי ששון, שעד אז שימש ראש מטה פיקוד הדרום. למוחרת בלם הכוח התקפה מצרית לעבר בלזוה. ב-15 באוקטובר תוגבר 'כוח נמר' בחטיבת טנקי טירן 274, וגזרתו הורחבה עד 'הברגה'. באותו היום נפרצה שוב דרך הגישה ל'בודפסט' בקרב קשה. 'כוח נמר' המשיך לבלום התקפות מצריות, הרחיב את קווי ההגנה וייצב אותם. ב-18 בחודש התרחבה שוב גזרת 'כוח נמר' עד ציר 'טליסמן'. למוחרת תקפה חטיבה 274 את 'חמוטל', אך ההתקפה נכשלה. ב-21 באוקטובר תקפה החטיבה את אותו היעד שוב, וגם ההתקפה זו לא צלחה. 'חמוטל' נותר בידי המצרים עד הפסקת האש. ב-22 באוקטובר הורחבה גזרת 'כוח נמר' עד רכס 'חמדיה'. באותו היום השתלט כוח מחטיבה 11 על התעוז 'מרור', וחטיבה 274 בלמה התקפה מצרית באזור 'חמוטל'.



תת-אלוף קלמן מגן, מפקד 'כוח נמר' 13-6 באוקטובר



למעלה: תא"ל ששון יצחקי, מפקד 'כוח נמר' מ-14 באוקטובר
מימין: אלוף (מיל') הרב שלמה גורן בחמ"ל 'כוח נמר' בבלזוה. במרכז - תא"ל קלמן מגן; מימין סגנו, אל"ם שמואל אלבק

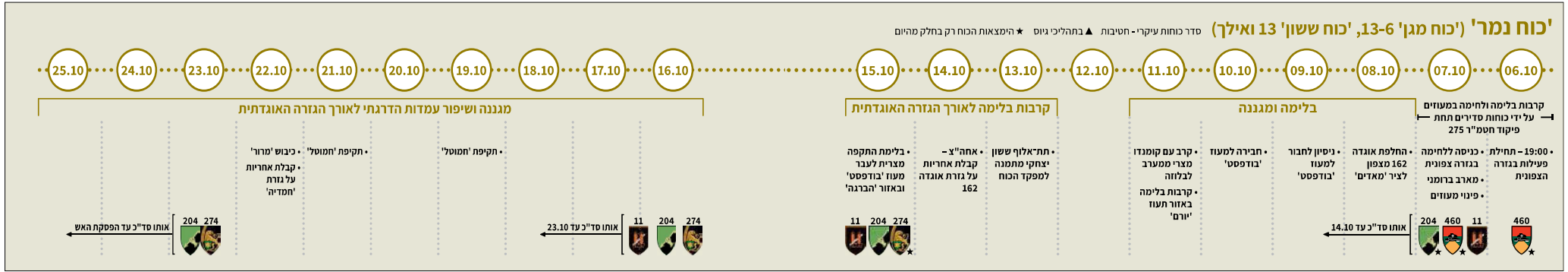
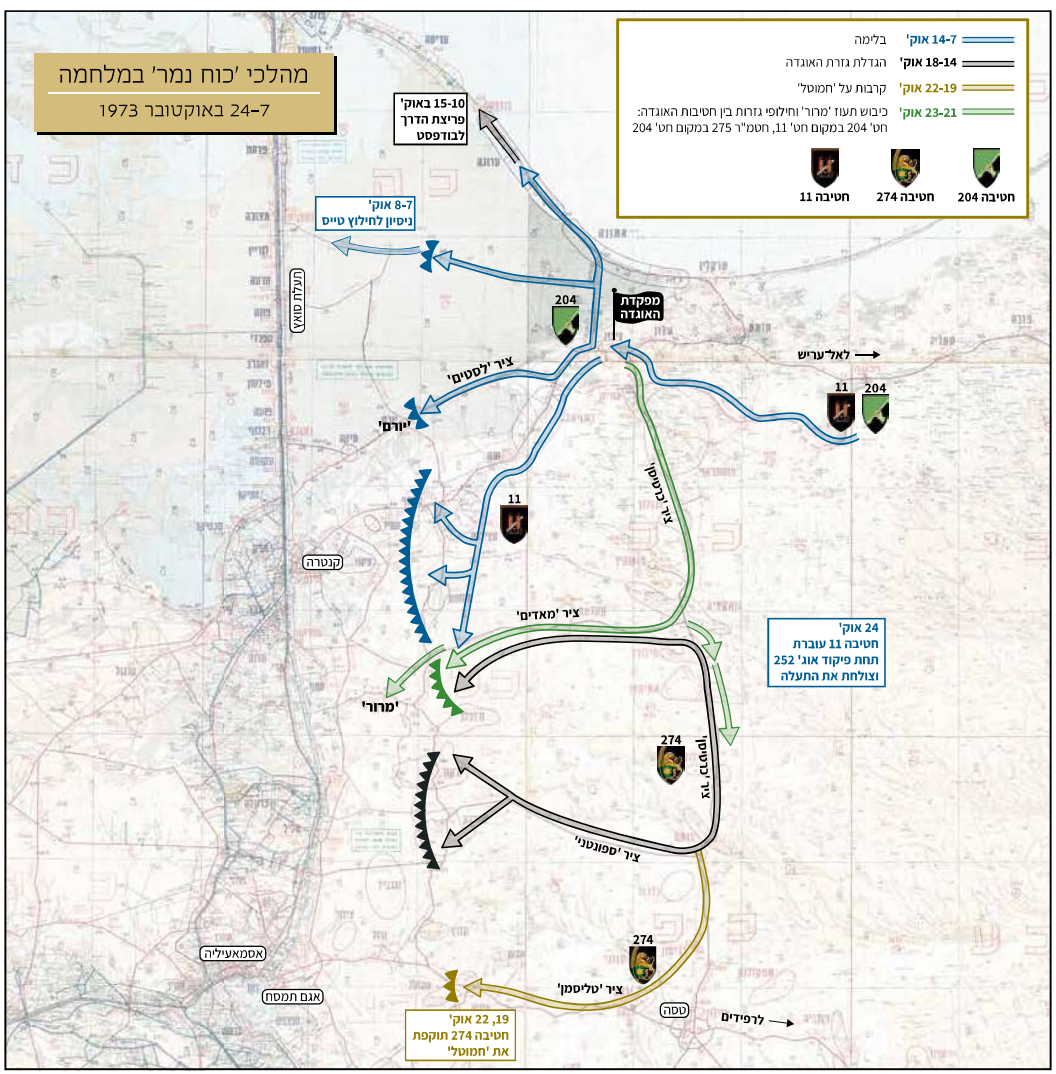

מרחב שלמה

מרחב שלמה (מרש"ל) היה המחוז הדרומי בסיני, ונפרס מדרום מפרץ אילת במזרח ועד שדות הנפט באבו רודס במערב. המרחב היה דל בכוחות צבאיים, ובו היו בסיס שארם אישיח, בסיס חיל האוויר אופיר, יחידת הבקרה האווירית שבהר צפרא, בסיס חיל הים שבשארם אישיח ובאבו זנימה וכמה בסיסים קטנים נוספים. עצימות הלחימה במרחב זה במלחמת יום הכיפורים לא הייתה גבוהה. עם זאת, כוחות צה"ל במרחב כלמו מספר ניסיונות מצריים להתקדם מגזרת התעלה הדרומית לעבר אבו רודס ואי-טור. סדר הכוחות שהוצב במרחב היה נתון לשינויים רבים, וכלל בשיא גדולו גדוד שריון מוגבר 225, גדוד 'דב לבן' 88, מפקדת חטיבת הצנחנים הסדירה 35 ויחידות חטיבתיות, שלושה גדודי חי"ר מוקטנים (890 ו-450), גדוד חיל משמר, כוחות סיוע וסוללת נ"מ מסוג הוק. על פי התוכניות המקדימות של צה"ל, בחחילה יועד חלק מסדר כוחות זה לביצוע תוכנית 'אור ירוק' - הנחתת כוח שריון מהים בגדה המערבית של מפרץ סואץ, ובשל כך נותר בעתודה במרחב. ב-6 באוקטובר, עם פתיחת המלחמה, הותקפו מהאוויר יחידת הבקרה האווירית ושדה התעופה. בד בבד, בלילות המלחמה הראשונים הוסקו חיילי קומנדו מצריים רבים למערב מרש"ל, אף שחלק מהמסוקים הופלו. במשך כמה ימים ערכו כוחות צה"ל במרחב מרדפים אחר חיילי הקומנדו, ושבו רבים מהם. במהלך המלחמה רוכזו במרש"ל כוחות שיועדו לבלימת התקפות מצריות מגזרת התעלה דרומה וכנגד אפשרות של הנחתת כוחות מהגדה המערבית של מפרץ סואץ. ב-9 בחודש, בעקבות ניסיון התקדמות של חטיבת שריון מצרית מהגזרה הדרומית של קו התעלה דרומה, שסוכל בסיוע חיל האוויר, הוגדר מרחב מרש"ל כפיקוד עצמאי בפיקוד אלוף ישעיהו (שיקה) גביש ותוגבר בכוחות נוספים. ב-15 באוקטובר החל דילול של סדר הכוחות במרחב, וחלקו הועבר לחחימה בגזרת התעלה.



מפקד מרש"ל, אלוף (מיל) ישעיהו (שיקה) גביש

מפקדת אוגדה 440

בראש מפקדת אוגדה משימתית 440 עמד אלוף מנחם מרון (מנדי), ראש מחלקת ההדרכה (מה"ד) במטה הכללי. המפקדה התבססה על סגלי בית הספר לפיקוד ומטה, המכללה לביטחון לאומי (מב"ל) ומה"ד. ערב המלחמה הייתה מפקדת האוגדה בהליכי הקמה כמפקדת האוגדה השביעית של צה"ל. עם פרוץ המלחמה גויסה מפקדת האוגדה, ירדה לסיני והועברה תחת פיקוד הדרום. ב-9 באוקטובר, לאחר כישלון מתקפת-הנגד הפיקודית, הוטל על מפקדת האוגדה לתכנן קו עצירה שני במעברי המתלה והגידי, אם ייפרץ קו החזית הקדמי. המפקדה קיבלה אחריות לעורף המרחב הפיקודי, כדי לאפשר למפקדת הפיקוד להתמקד בלחימה בגזרת התעלה. תחום אחריות נוסף היו ההכנות לביצוע תוכנית 'אור ירוק' במפרץ סואץ. לשם כך הועברה המפקדה ב-15 בחודש לפיקוד מרש"ל. ב-23 באוקטובר מונה אלוף מרון למפקד כוחות צה"ל בגדה המזרחית.



מפקד אוגדה 440, אלוף מנחם מרון (מנדי)

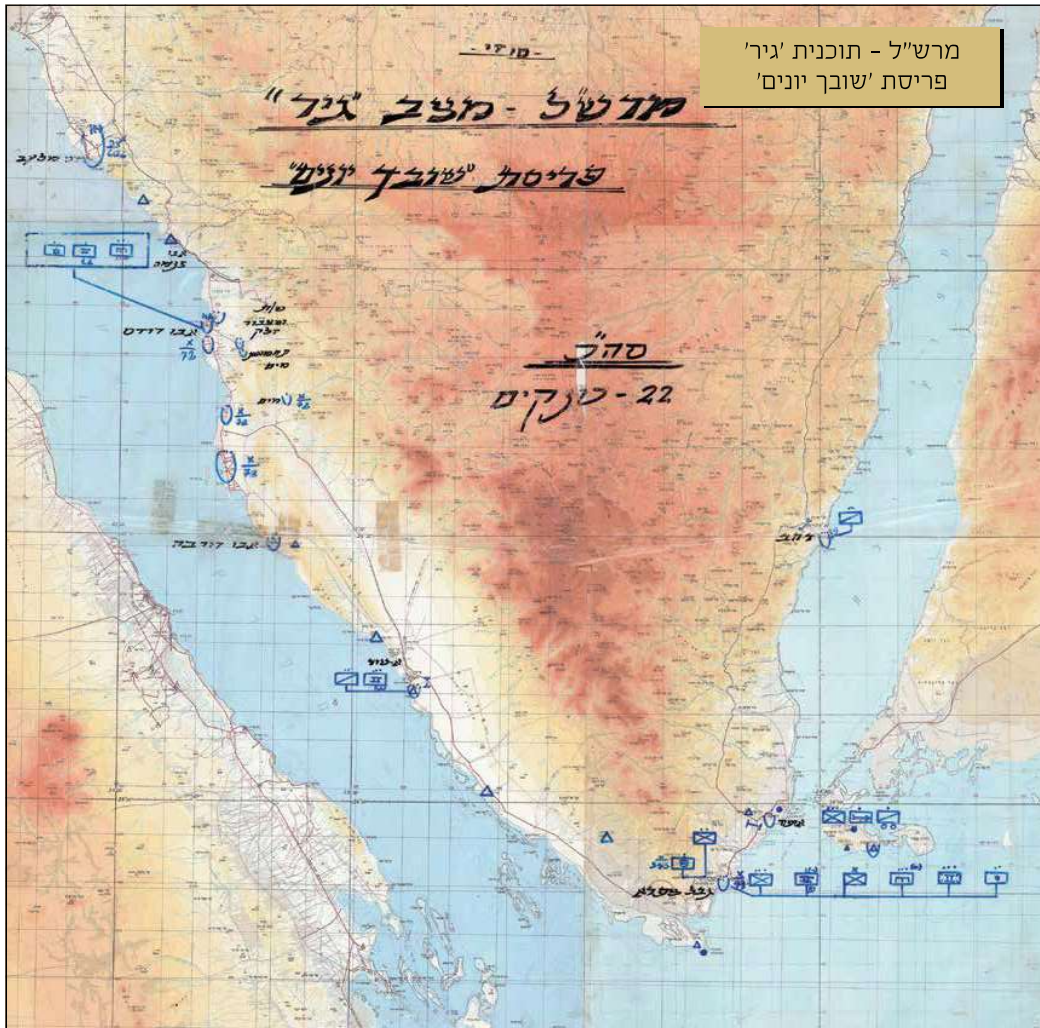

מרש"ל - תוכנית גיר
פריסת שובך יונים

מרש"ל - תוכנית גיר

פריסת שובך יונים

סה"ל
22- טנקים

גזרת מרש"ל (מרחב שלמה) - פיקוד מרש"ל

סדר כוחות עיקרי- חטיבות * הימצאות הכוח רק בחלק מהיום

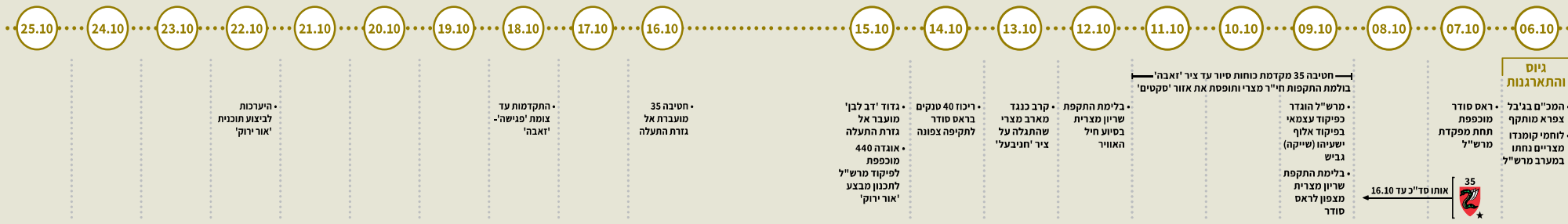

מפת קוד בט"ש 'סיריוס'
חלק דרומי



מפת קוד בט"ש 'סיריוס'
חלק צפוני



מפת קוד בט"ש "סיריוס"

מפוזן המלחמה עד הערב

ב־6 באוקטובר, מעט לאחר השעה 14:00, בעודו נתון בנחיתות חמורה, ניצב צה"ל מול התקפה מצרית מרוכזת ומתוכננת היטב. הלחימה החלה בכשעה של ירי ארטילרי מסיבי של יותר מ־1,000 קני ארטילריה לאורך החזית לצד תקיפות אוויר של 128 מטוסים על המפקדות ועל הכוחות. בה בעת החלה צליחה מתואמת של חמש דיוויזיות חי"ר, שתפקידן היה לבסס את ראש הגשר בגדה המזרחית של תעלת סואץ. שלוש דיוויזיות של הארמייה השנייה צלחו בצפון התעלה, ושתי דיוויזיות של הארמייה השלישית צלחו בדרומה. צליחת התעלה לוותה בפריצה של כ־70 מעברים בסוללת העפר הגבוהה בצד המזרחי באמצעות תותחי מים. הגל הראשון כלל כ־4,000 חיילים רגליים שחצו את התעלה באמצעות 720 סירות גומי. בעודם צולחים, ריכזו המצרים אש רבה לעבר המעוים. המתקפה נערכה תחת הגנת מערך טילי קרקע-אוויר, אשר הגביל את פעילות חיל האוויר הישראלי בגזרת התעלה.



שר הביטחון, משה דיין, במסיבת עיתונאים במוצאי יום הכיפורים: "לא היה לנו יום רע. בצפון, היו לנו אבדות לא משמעותיות... כשייגבר התגבור של כוחותינו נתחיל במלחמה האמיתית - מעבר לבלימת המצרים"

צה"ל ניסה לבלום את הצבא המצרי על קו התעלה. מערך הבלימה התבסס על מוצבי התעלה - קו בר־לב, שכלל 16 מעוזים הסמוכים לתעלה ועשרה תעוזים המרוחקים ממנה, שלושה גדודי שריון ומעט כוחות נוספים שהיו פרוסים לאורך הגזרה. כוחות צה"ל התחילו להיערך על פי פקודת 'שוכר יונים' - שיועדה למקרה של התקפה יזומה בידי האויב - בסדר כוחות קטן מהנדרש על פי הפקודה ובזמן קצר ביותר. גזרת התעלה נחלקה לשתי גזרות חטיבתיות: חטמ"ר 275 בצפון וחטיבת השריון 14 במרכז ובדרום. כל אחד משלושת גדודי השריון (9, 52 ו-184) שהיו בקו התעלה פרס על פני גזרה בת עשרות קילומטרים. המרחק בין מוצבי התעלה, שיועדו במקורם לשמש לצורכי התרעה וביטחון שוטף, היה בין 5 ל־10 ק"מ. בעורף הכוחות היו שתי חטיבות שריון נוספות, שהוכנסו לחזית בשעות הערב ועיבו את מערך ההגנה הקיים. הערכה ראשונית של פיקוד הדרום מהשעה 16:00 גרסה שהמצב בגזרה הצפונית קשה יותר. על כן נשלחה תחילה חטיבה 460 לגזרת צפון התעלה וגדוד 196 מהחטיבה נשלח לגזרה המרכזית. עם הגעתה לכביש הרחוב נשלחה חטיבה 401 לתגבור הגזרה הדרומית. בדרכה מערבה נתקלה החטיבה בכלי החטיבה האמפיבית המצרית 130 על ציר הגידי ופגעה בהם.

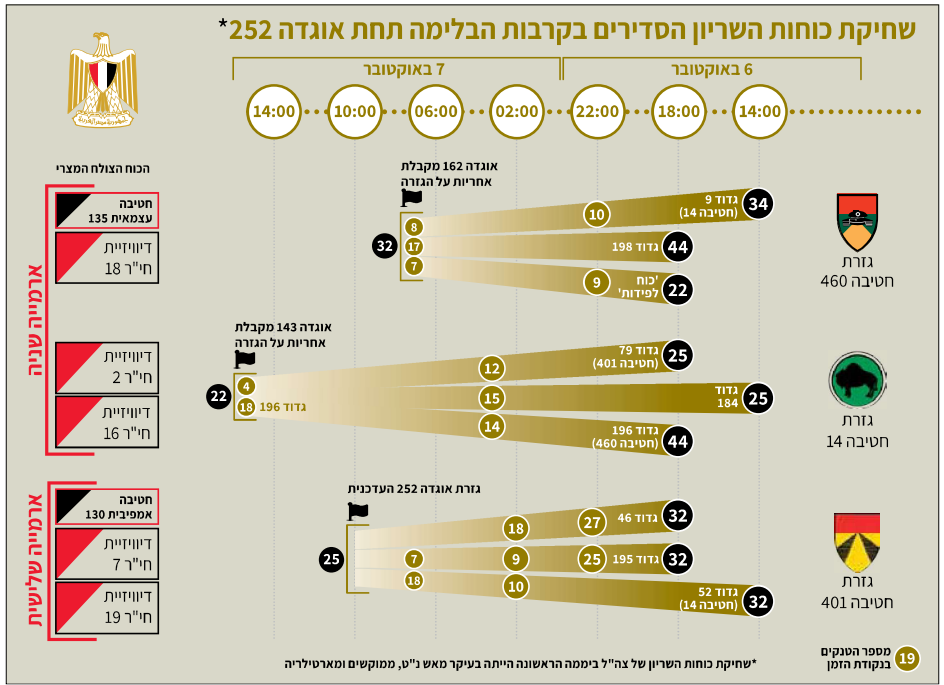
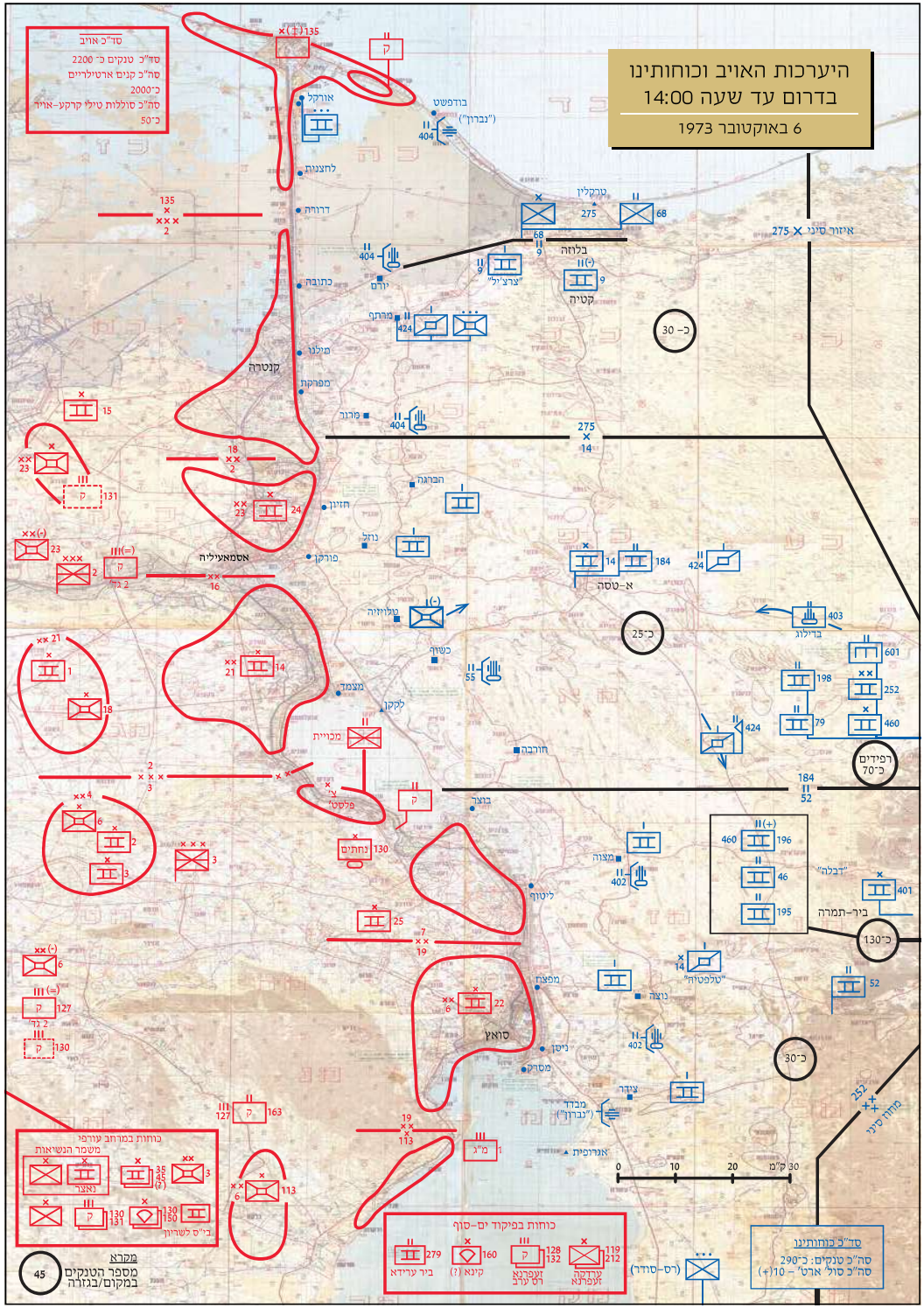



מפקדת האוגדה

דף קרבי מס' ו

חיילי האוגדה,

היום הנכנס ניצבים מול האויב המרכזי של עם ישראל, המבקש שוב להכריענו. כבעבר מוסלת עליכם המשימה לשבור את חניהו ולהפיר את מזימת הרשע שניסה להפילנו בה ביום הכיפורים.

אתם ניצבים מול אויב אכזר, נקמני ומצוייר עד לשיניו, בנשק ססיפקו לו משנאינו

בשלוש מלחמות הכה אותו צה"ל ושם לאל אה כוונתו להשמידנו. במלחמת ההתשה עמדה האוגדה מול הנסיון לערער את כוח העמידה של ישראל ולהרקיץ את קווי הכסחון כהם ניצבים חיילי צה"ל, מאז מלחמת שש הימים.

האויב הובס במלחמה זו ונאלץ לבקש הפסקת אש. אך הוא מאן להשלים עם קיומה של ישראל ורחה כל מחשבת שלום.

היום שוב הוא פנסה לבצע את זממו.

אתם הערובה לכך שדבר זה לא יעלה בידו!

חיילי האויב יסובו אחר מול עוצמתו של צה"ל ורוחו העשויה ללא חח.

ביום הדין יוצאים חיילי האוגדה יחד עם כל צבא ישראל להכות באויב ולהוסיף דף מסואר בספר מערכות ישראל.

י' חשרי תשל"ד
6 אוקטובר 1973

אלברט מנדלר, אלוף
מפקד הכוחות המשוריינים בסקי

למטה: מתנה חסה - יחידת מחסני החירום של חטיבת טנקי טירן 274, 6 באוקטובר

למטה מימין: שבוי מסוק מיר-8. ששימש להובלת לוחמי קומנדו מצריים; יורט על ידי חיל האוויר בדרום סיני



חיילי גדוד הצנחנים 890 בדרך לאבו רודס, 6 באוקטובר

נוסף על כוחות השריון קודמו סוללות ארטילריה נוספות ותגבורת של כוחות רגלים. עד להקמת המפקדה הקדמית של פיקוד הדרום ב'דבלה' נוהלה הלחימה על ידי אוגדה 252. במהלך יום הלחימה הראשון חצו את התעלה כ-80 אלף חיילים מצרים. עד לשעות הערב ביססו כוחות החי"ר המצרי אחיזה בגדה המזרחית בעומק כקילומטר וחצי על בסיס קו הסוללה הסמוכה לתעלה ועל כביש התעלה שממזרח לה. האחיזה המצרית בסוף היום הביאה לכיתור של רוב מוצבי קו בר-לב. החיילים המצרים היו משופעים בנשק נגד טנקים וארבו לטנקים הישראליים שניסו לפרוץ אל המעוזים הנצורים. בשעות הערב השלימו המצרים את הקמתם של גשרי הרוק"ם הראשונים, והועברו טנקים בגזרת הארמייה השנייה. מאמץ מצרי נוסף כלל הנחתת לוחמי קומנדו מוסקים בעומק מרחב הלחימה. ניסיונות הנחתה סוכלו על ידי צה"ל עד לשעות הערב. במהלך היום הפילו חיל האוויר ומערך הנ"מ, בסיס כוחות היבשה, כ-20 מסוקים נושאי חיילי קומנדו. מעט לוחמי קומנדו חדרו בגזרה הצפונית באזור בלזה ובמרחב שלמה (מרש"ל), ובהשמדתם עסקו כוחות פיקוד הדרום בימי הלחימה הבאים.



תל אביב - אזרחים בתחנת 'אגד' מאזינים לדיווחים מהחזית ברדיו טרנזיסטור, 7 באוקטובר



שיירת כלי רכב מגודוד 126 של חטיבת השריון במילואים 217 תקועה בפקק באזור אל עריש, בוקר 7 באוקטובר

קרבות בלימה בגזרת התעלה



האפל מכוניתך. צופות צובעות בכחול פנסי מכוניות בעורף

משעות ערב 6 באוקטובר הגיעו אל גזרת התעלה כוחות תגבורת לעיבוי מערך הבלימה, בהם 'כוח בישוף' ממה"ד 1 וכוח שמוליק מחטיבה 35. גזרת התעלה נחלקה לשתי גזרות אוגדתיות: גזרת צפון התעלה עברה תחת פיקוד הכוח המשימתי 'נמר' (כוח קלמן), בפיקוד תתיאלוף קלמן מגן, שהתבסס על מפקדת החטיבה המרחבית 275. מרכז התעלה ודרומה נותרו באחריות אוגדה 252. בד בבד, נמשכה התארגנות אוגדות המילואים 162 ו-143, שתוכננו להיכנס ללחימה עם הגעתן לגזרה ביום המחרת.

הלחימה בחזית הדרום, במעוזים ובקרבתם, נמשכה אל תוך הלילה. כוחות צה"ל ניסו לאתר את ריכוזי האויב ועסקו בסיוור, בפתיחת צירים ובניסיון לחבור אל מעוזים נצורים; בדומה לאופן שבו התנהלה הלחימה במלחמת ההתשה. בזמן זה התבסס האויב בקרבת המעוזים וסגר עליהם, כך, למשל, בשעה 04:00 לערך חסם קומנדו מצרי את ציר הגישה ('מכפלת') אל מעוז 'בודפסט'. שחיקת הכוחות המשוויינים בניסיונות החבריה למעוזים הייתה רבה. עד אור 7 באוקטובר, סדר הכוחות הכשיר באזור התעלה היה כשליש משהיה עם פרוץ המלחמה.

בשעות הלילה נתקלו הכוחות בגדה המזרחית בראשוני הטנקים המצריים, שהחלו בחציית התעלה בשעה 20:00 לערך ועיבו את ראש הגשר. בכמה מקרים ארבו הכוחות המצריים לטנקים הישראליים בדרכם למעוזים ופגעו בהם. מאמץ הצליחה המצרי נמשך, אף כי נתקל בהתנגדות, שבחלק מהגזרות האטה מעט את צליחת הטנקים של דיוויזיית הח"ר המצריות.

התרשמות הפיקוד במהלך הלילה הייתה שאמץ הצליחה המצרי נבלם, ולפיכך הוחלט שלא לפנות את מעוזי קו בר-לב, על אף שרובם הותקפו במהלך היום ושטנקים רבים נפגעו בניסיונות החבריה אליהם. לפנות בוקר, כשהתברר היקף השחיקה הגדול של כוחות צה"ל ושסדר הכוחות של אוגדה 252 עומד על כ-100 טנקים בלבד, השתנתה הערכת הפיקוד ונראה שהאויב עלול לפרוץ לעומק.

כוחות מצריים מדיוויזיית ח"ר 7 חוצים את תעלת סואץ לעבר סיני, תצלום אוויר

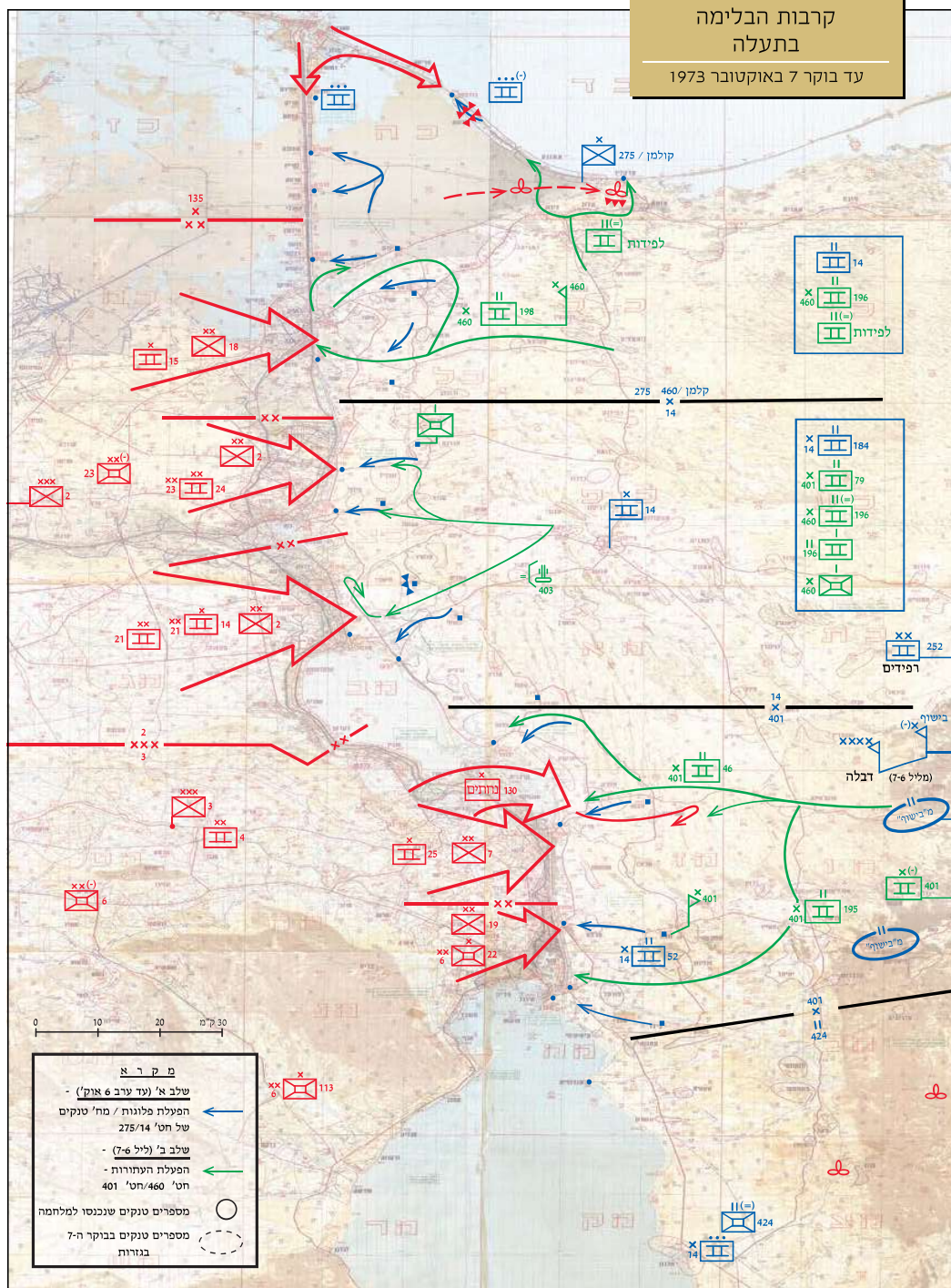

בלימה והגעת המילואים



אלוף פיקוד הדרום, אלוף שמואל גונן, עם מפקד אוגדה 162, אלוף אברהם אדן, לצידם פרוסה גזרת התעלה במפת קוד 'סריוס'

עד בוקר 7 באוקטובר הצליחו המצרים לבסס את אחיזתם בגדה המזרחית ולהעביר טנקים בגזרת הארמיה השנייה. עד השעה 11:00 התקבלו במפקדת פיקוד הדרום דיווחים על שריון מצרי בקנטרה ('מילנר' ו'מפרקת'), בפירדאן ('חזיון' ו'פורקן'), בחווה הסינית, במוצאים של צירי הגידי (ליטוף) והמיתלה ('מפצח' ו'מטרק'). במהלך יום הלחימה התמקד האויב בחיזוק ראשי הגשר בגדה המזרחית, בהכנת המעוזים ובהעברת כוחות שריון נוספים. ביום זה לא נפתחו מתקפות נרחבות מזרחה. פיקוד הדרום שגה בהערכתו כי המצרים ינצלו את דלילות הכוחות בקו החזית ויפתחו במהלך היום במתקפה. המצב היה חמור. שחיקת הכוחות הביאה לצורך דחוף בתגבורת. אוגדות המילואים 162 ו-143 אמנם היו בדרך, אך עיקר הכוח הגיע לגזרה רק במחצית השנייה של היום. על כן התחיל פיקוד הדרום להיערך לכביסו קו הגנה שני, על כביש הרוחב, ולחץ על המטכ"ל לשלוח את חיל האוויר לסייע.

סוגיה חשובה נוספת הייתה מצב המעוזים. בשעות המלחמה הראשונות גרסו מוצב הפיקוד העליון ופיקוד הדרום שאין צורך לפנות את המעוזים בשל מה שנחשב כהצלחת מאמצי הבלימה. כשהתברר המצב לאשורו, כבר היה מאוחר מידי. בבוקר 7 באוקטובר היו כל המעוזים מכותרים, וחבירה אליהם הייתה כרוכה במאמץ רב ובאבדות. בהמשך היום ולמוחרת נפלו רוב המעוזים, חלקם נכנעו וחיליהם הלכו בשבי וחלקם פונו. יכולת הפיקוד לחבור אל המעוזים הייתה מוגבלת, ובחלקה בלתי אפשרית חרף קריאות הלוחמים ברשות הקשר לתגבורת ולסייע. נוכח המצב ייצב פיקוד הדרום את קו הבלימה של כוחותיו על כביש החת"ם, כשבעורפם התחילו להגיע כוחות המילואים, וריכזו את כוחותיהם באזור כביש הרוחב. בשעה 06:00 לערך נתקל חלוץ גדוד המילואים 113 מחטיבה 217 במארב קומנדו באזור רומני, ונכנס לקרב שנמשך מספר שעות. בשעה 06:30 הגיע חפ"ק אוגדה 162 לבלוזה ונטל את הפיקוד על הגזרה הצפונית. בשעה 16:00 לערך קיבלה אוגדה 143 את הפיקוד על הגזרה המרכזית. משעה זו נותרה אוגדה 252 עם הגזרה הדרומית בלבד.

המצב בתעלה בערב 7 באוקטובר 1973

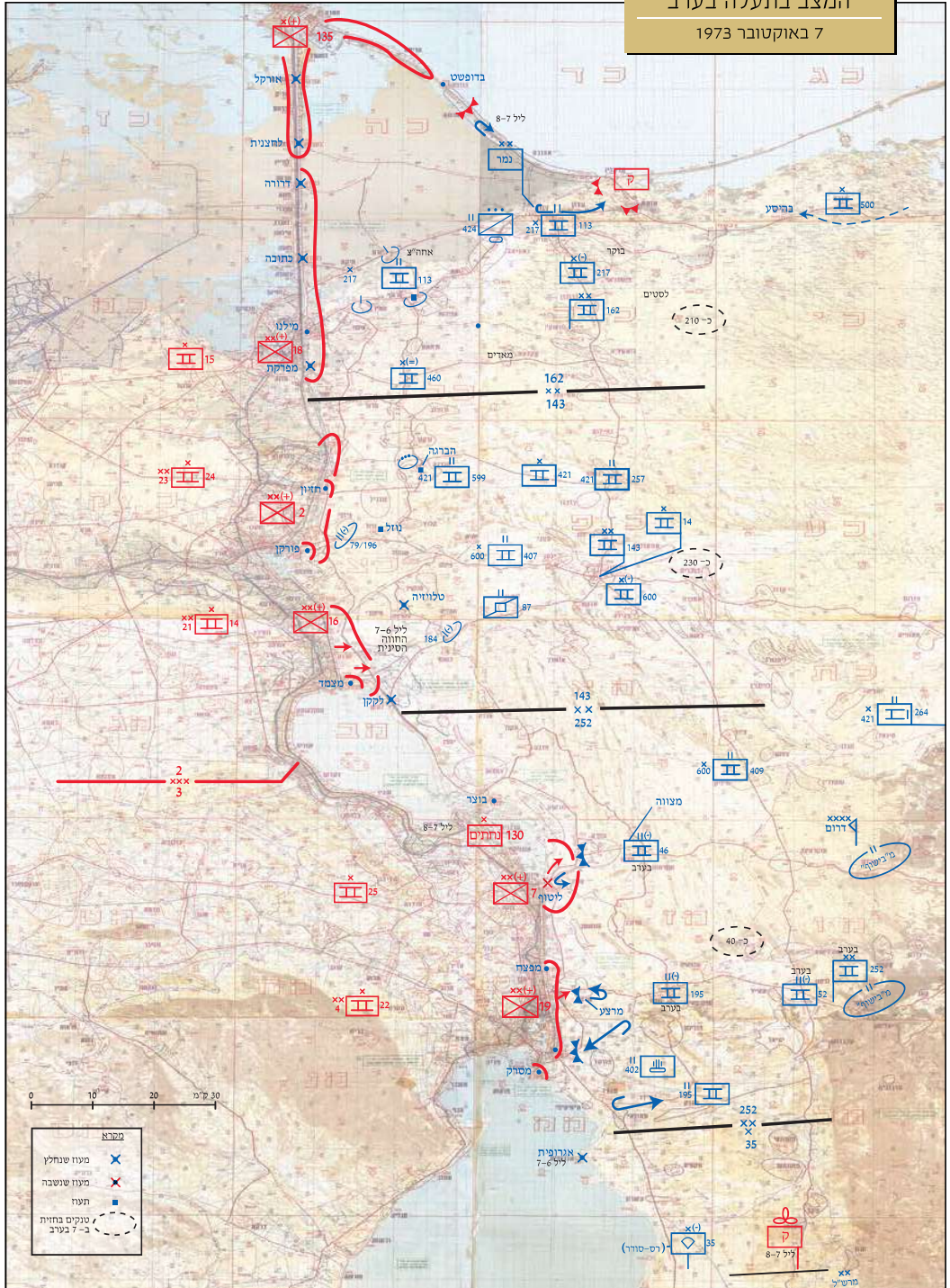

אוגדה 162 - תנועת כוחות מפקודת הגיוס ועד ההגעה לחזית

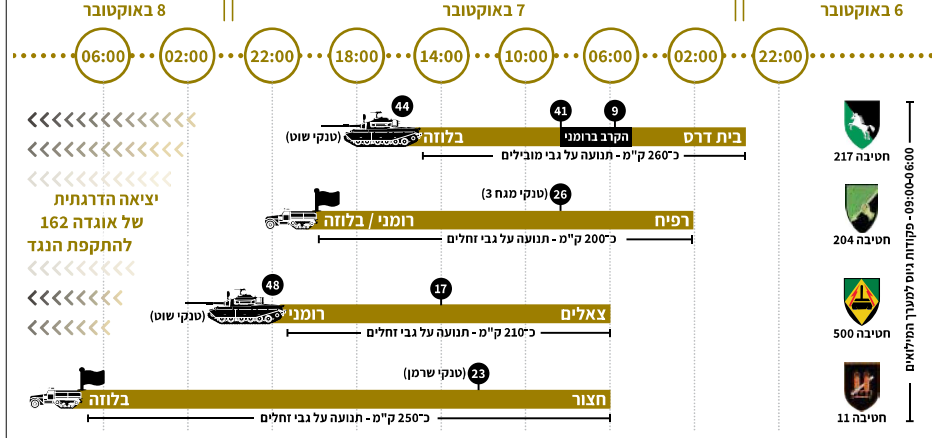

<p>מפקדת החטיבה כוח חרמ"ש זחל"מים</p>	<p>חטיבה 204</p> <p>26 טנקי מגח 3</p> <p>89 זחל"מים</p> <p>6 ג'יפים</p> <p>26 משאיות</p> <p>26 מכליות דלק</p> <p>18 כלי רכב אחר</p>	<p>2,000 לוחמים, מפקדים, סייע ומפקדה</p> <p>1,636 כלי נשק אישיים</p> <p>תחמושת עוזר רומני'ס אפיאן</p> <p>56 מרגמות 81 מ"מ</p> <p>152 מקלעים 0.3 אינץ'</p>
--	--	---

תכנון מתקפת הנגד

בתום היומיים הראשונים למלחמה התארגנו אוגדות המילואים והתייצבו בחזית לקראת כניסתן ללחימה. הגעתן לחזית הביאה שיפור מודלי ואפשרויות חדשות. בליל 7-8 באוקטובר ראה מוצב הפיקוד העליון את צבירת הכוחות החדשים כהזדמנות לערוך התקפות נגד בשתי החזיתות בר זמנית ולהשיב את השטחים שנתפסו על ידי האויב בסיני.

המטכ"ל העריך באותו לילה כי בבוקר 8 באוקטובר יהיו בחזית הדרום 733 טנקים, ואלו יהיו הבסיס למתקפה שתלווה בסיוע ארטילרי ואווירי אינטנסיבי. סיוע זה נועד לתת מענה לבעיית החי"ר המחורף ורווי הנ"ט, ששחק את כוחות השריון בסיני, ובכך לאפשר לטנקים לטפל בשריון המצרי. בתכנון המתקפה הורה הרמטכ"ל לא להתקדם עד לקו המים, כדי להימנע ממתקפה מצרית של כלי ארטילריה ונ"ט מהגדה המערבית של התעלה ומהסוללה שממזרח לה.

בשונה מהערכת המטכ"ל ומהנחיותו, בפיקוד הדרום העריכו כי 530 טנקים כשירים בלבד יהיו זמינים למתקפה בבוקר 8 באוקטובר. המתקפה שתכנן פיקוד הדרום הייתה אמורה להגיע עד קו המים ולחלץ את לוחמי המעוזים. בנוסף להדיפת הכוחות המצריים מגדת התעלה המזרחית, תכנן פיקוד הדרום להציב כוח שריון קטן בגדה המערבית עוד באותו יום, תוך שימוש בגשרים שהקימו המצרים על התעלה למעבר הכוחות.



המתקפה תוכננה להתבצע בשני שלבים, שיערכו מכיוון צפון דרומה. ככל שלב אמורה לתקוף אוגדה אחת, כששתי אוגדות נמצאות במגננה ובלמה ומשמשות עתודה. תחילה התקפת אוגדה 162 את הארמייה השנייה מגזרת קנטרה ודרומה, ובעקבותיה התקפת אוגדה 143 את הארמייה השלישית.

בביצוע של מתקפת הנגד התגלו פערים רבים ביחס למתווה המטכ"לי. תוכנית פיקוד הדרום, גרסה כי ניתן להבקיע בתוך יום את המערך המצרי לכל אורכו ולתפוס אחיזה בגדה המערבית, לא הייתה מעשית. הערכת המודיעין של המטה הכללי ופיקוד הדרום ערב המתקפה גרסה שהכוחות המצריים נערכו במרחק כ-8 ק"מ מהתעלה, כשבפועל האחיזה המצרית בגדה הצפונית הייתה בעומק כ-3 ק"מ בלבד. הערכה שגויה זו הביאה להערכה מוטעית של מידת הצלחתה של מתקפת הנגד בשלביה הראשונים. גם הערכה של היקף צבירת הכוחות במועד ההתקפה המתוכנן הייתה מוטעית. גודש התנועה בצריח ונטיבות אחרות הפחיתו את כמות הטנקים הזמינים למתקפה ביחס להערכות המקדימות. חשוב מכך היה הפער בזמניות יחידות הארטילריה במילואים, שטרם הגיעו לחזית. אוגדה 162 יצאה למתקפה ללא סיוע ארטילרי כלל, ובגזרת אוגדה 143 היו קנים בודדים בלבד. היקף הסיוע האווירי גם הוא היה מועט ולא אפקטיבי.

מתקפת הנגד ב-8 באוקטובר - הערכות מול ביצוע

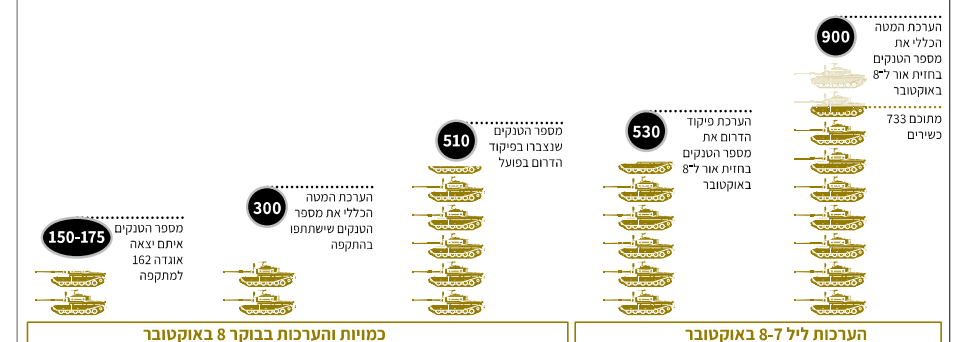

תוכנית פיקוד הדרום ל-8 באוקטובר מרשם קרב

הערות למרשם:

1. המרשם מראה עוצמת - טנקים:
 - אוגדה 162 - כ- 200
 - אוגדה 143 - כ- 180
 - אוגדה 252 - כ- 150
 - (לרבות חטיבה 274)
2. המספרים בבסיס החצים - טנקים
3. - בלימה (המספרים במערך אוג' 252 - שמות החטיבות)

ה מ ש י מ ה

טיהור קו התעלה בין דרך ה-חח"מ וקו המים והשמדת האויב, תוך חילוץ כוחות המעוזים וטנקים תקועים וכוונת למעבר לצד שני של התעלה.

[שלב א'] א ר י ה [לפנה"צ]

אוג' 143 - בלימה במערב ועתודה.
אוג' 162 - בלימה במערב וצפון.
תקיפה דרומית ועתודה.
אוג' 252 - בלימה

[שלב ב'] ד ב [אחה"צ]

אוג' 252 - בלימה.
אוג' 162 - בלימה בגזרתה
אוג' 143 - תקיפה דרומה
תחילת מבצע לא לפני צבירת כוח,
ביום 08:00 ולפי פקודה

סדר"כ - למעשה 080800

אוג' 162

- חטי' 217
- חטי' 500
- חטי' 460

אוג' 143

- חטי' 204
- חטי' 211
- גדס" 404
- גד"ב 600
- חטי' 421
- חטי' 14
- גדס" 493
- גד"ב 404
- חטי' 175

אוג' 252

- חטי' 401
- חטי' 875
- חטי' 164
- גד"ב 402
- חטי' 175

2 גדודים בלבד *
* לרבות גודד מחטיבה 217 10:30

מתקפת הנגד הפיקודית

לפנות בוקר 8 באוקטובר התחילו כוחות אוגדה 162 לנוע מציר הרוחב אל עבר התעלה ומשם דרומה. חטיבה 217 הייתה הראשונה לנוע במסגרת ההתקפה, והתקדמה מערבה על ציר 'עלקת'. בעקבותיה התקדמו מערבה גם החטיבה המוקטנת 460 על ציר 'מאדים', ומדרום לה חטיבה 500 על הצירים 'ספונטני' ו'טליסמן'.

בשעה 08:00 ערך נתקלו כוחות חטיבה 217 בהתנגדות באזור קנטרה (ממערב למעוזים 'מילנו' ו'מפרקת') ונתרו להילחם בגזרה זו. גודדי חטיבה 460 וגדוד 19 מחטיבה 204 נעו במהירות דרומה ממערב לציר החת"ם עד אזור 'הברגה', בלי להתקל באויב. לאחר השעה 09:00 קיבלה החטיבה פקודה להתקדם מערבה לעבר מעוז 'חזיון', שם נכנס גדוד 19 לקרב קשה, ספג פגעים רבים, ונחלץ. בד בבד נעה חטיבה 500 מציר הרוחב מערבה לעבר 'נוזל', כשגדוד 430 הופנה לאזור 'ונגביל', לסייע להתקפת חטיבה 460.

נוכח התקדמותה המהירה של אוגדה 162 בשטח שממערב לציר החת"ם, נוצר בפיקוד הדרום רושם שגוי, שהתקפת הנגד מצליחה והשכוחות אינם נתקלים בהתנגדות קשה. בשעה 10:00 ערך התרשם הפיקוד שכוחות האוגדה הגיעו למעוז 'חזיון', בעוד שלמעשה נבלמו ממזרח לו. בעקבות הערכה זו ביקש הפיקוד את אישור המטכ"ל לחצות את התעלה בגזרה זו, וקיבל אותו. זמן קצר לאחר מכן ניתן גם אישור להניע את אוגדה 143 דרומה אל ציר הגידי - בשונה מהתוכנית המקורית - לקראת המשך התקפת הנגד לעבר גזרת הארמייה השלישית. לקראת הצוהריים עזבו רוב יחידותיה של אוגדה 143 את עמדותיהן ונעו על כביש הרוחב בדרך דרומה. בזמן יציאת האוגדה, נותר מאחור גדוד הסיוע האוגדתי 87 והחזיק את גזרת ציר 'עכשבי' ב'חמדיה' וב'כישוף'.

בשעה 11:00 לערך הותירה חטיבה 217 גדוד בגזרת קנטרה ונעה לעבר גזרת 'הברגה' - 'חזיון'. בינתיים, נוכח הקרב הממושך ל'חזיון', נסוגו גודדי חטיבה 460, לאחר שנפגעו בקרב למעלה ממחצית הטנקים התוקפים. בגזרת חטיבה 500 היה גדוד 433 מחטיבה 500 עסוק בחילופי אש עם הכוחות המצריים באזור 'נוזל'. בשעה 12:00 ערך תפס גדוד 429 את 'מוטל' ללא התנגדות. אשליית ההצלחה נמשכה עד שעות הצוהריים. בשעה 12:40 ביקש פיקוד הדרום מהמטכ"ל אישור לכבוש את העיר סואץ בין השעות 16:00 - 18:00.



עיתון 'ידעות אחרונות' מ-8 באוקטובר בידי חייל צה"ל בחזית הדרום; בכותרת הראשית - הפתיחה במתקפת הנגד

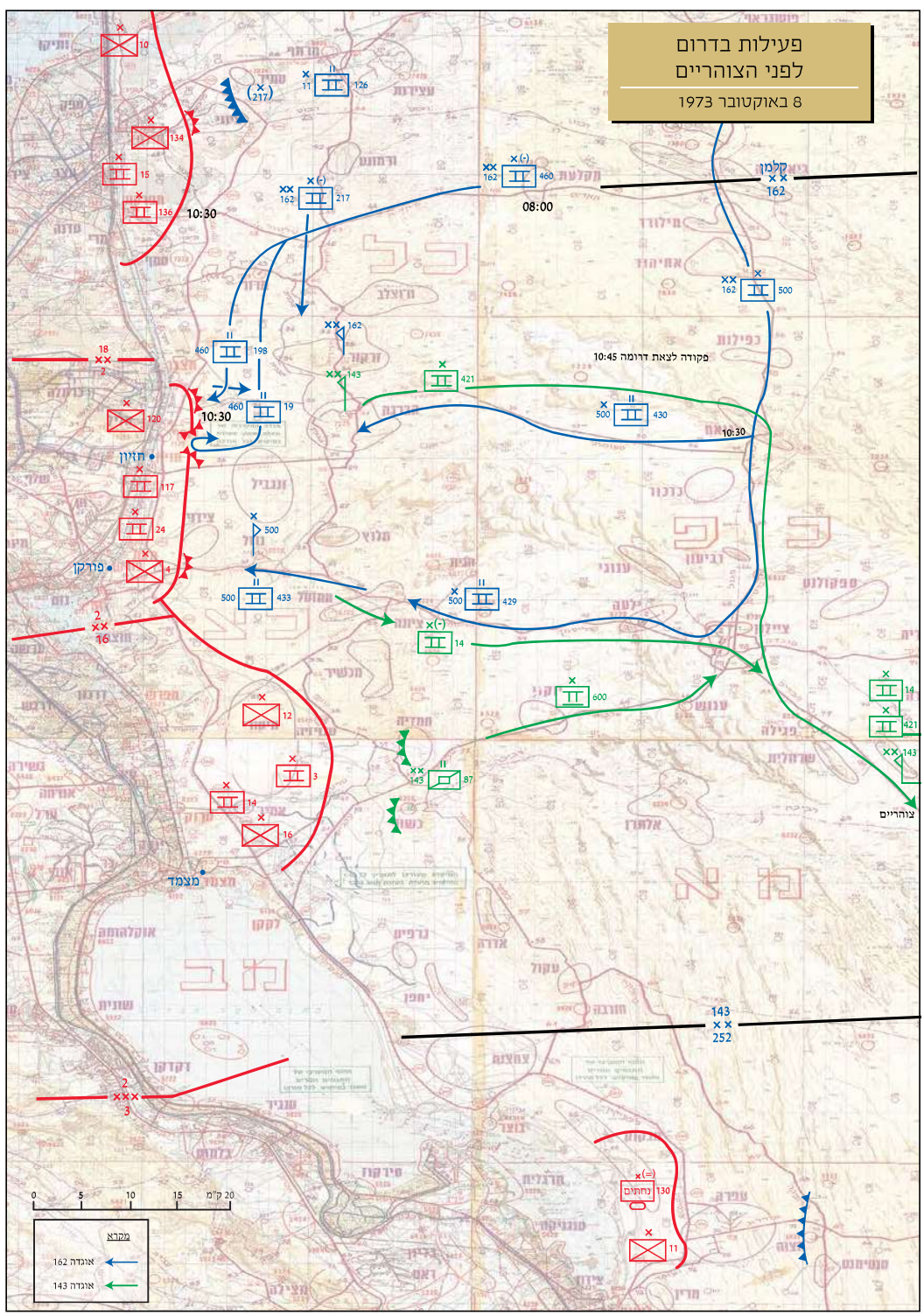
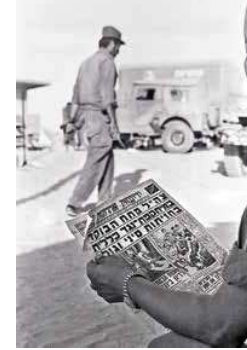

פעילות בדרום לפני הצוהריים 8 באוקטובר 1973

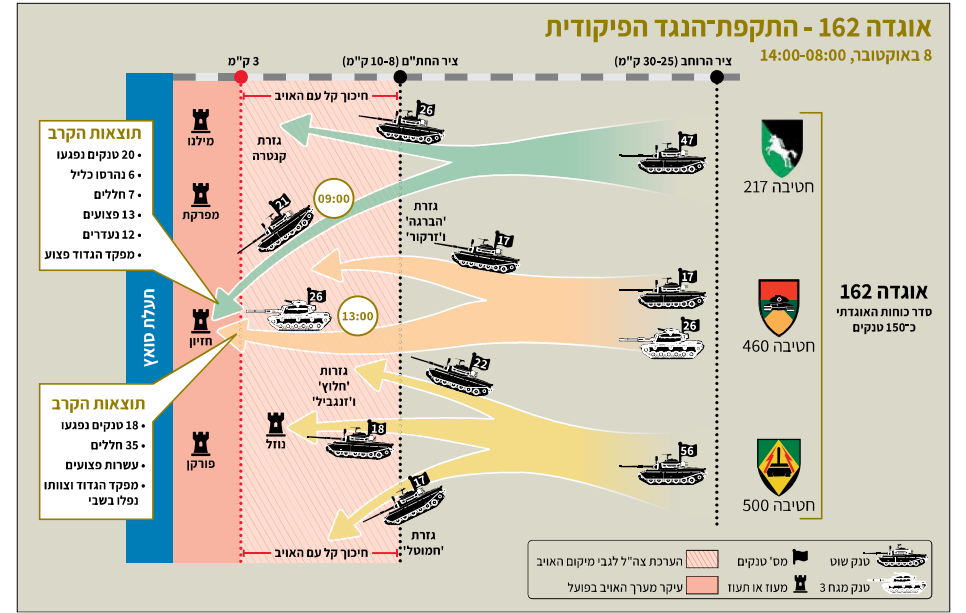

ממתקפת נגד לקרב בלימה

משעות הצהריים של 8 באוקטובר הפכה מתקפת הנגד לקרב בלימה. בשעה 13:15 ערכה חטיבה 217 ניסיון נוסף להתקדמו מ'הברגה' מערבה. גדוד 113 נכנס לקרב באזור 'חיוזין', ספג אבדות כבדות ומפקדו נפל בשבי. זמן קצר לאחר נסיגתו פתחו המצרים בהתקפה לכל אורך החזית, שנמשכה עד השעה 18:00. בגזרת 'הברגה' נבלמה התקפה זו על ידי גדוד 142 מחטיבה 217, גדוד 430 מחטיבה 500 ושרידי גדוד 19.

דרומה משם נתקלה גם חטיבה 500 בהתקפה המצרית. סמוך ליציאת הכוחות של אוגדה 143 מהגזרה התקדמו שתי חטיבות מצריות לעבר 'חמדיה', 'מכשיר' ו'חמוטל'. בשעה 13:30 נפתחה התקפה לעבר 'חמוטל', שהדפה את גדוד 429 מעמדותיו. נוכח ההתקדמות המצרית ערכה חטיבה 500 התקפת נגד. שנדפחה: גדוד 429 ניסה לכבוש חזרה את 'חמוטל' בכוח מצומצם. במהלך הקרב נהרג מפקד הגדוד; התקפת גדוד 198 נערכה בשעה 16:30 לעבר 'חמוטל' וצפון 'מכשיר' והסתיימה בנפגעים רבים ובנסיגת הגדוד; התקפת גדוד 433 נעצרה בעיצומה והגדוד הוסג לאחר. עם רדת החשיכה חתמה אוגדה 162 יום לחימה קשה ביותר. מתקפת הנגד השתבשה לחלוטין ולא הביאה הישג ממשי. בקרבות היום נהרגו כ-125 מלוחמי, כ-130 נפצעו וכמה לוחמים נפלו בשבי; בכלל אלו: מפקד גדוד 429 נהרג, מפקד גדוד 113 נפל בשבי ושני מפקדי גדודים נפצעו. כ-40 טנקים, מתוך כ-150 שאיתם יצאה האוגדה להתקפת הנגד, הושמדו. בזמן לחימתה של אוגדה 162, הייתה אוגדה 143 בדרכה דרומה. מעט לאחר השעה 13:00 עלה בפיקוד הדרום חשש מהתקפת נגד מצרית בגזרת אוגדה 252, והוא דחק באוגדה 143 לזרז את תנועתה דרומה. אולם בשעה 14:30 לערך, כשראשוני כוחות האוגדה כבר היו באזור מעבר המיתלה, היא נקראה לחזור אל גזרתה המקורית. חזרה זו לותה בשינוי משימה תכופים וביאביהירות לגבי



למטה: קבוצת פקודות חטיבה 600 - שני משמאל המו"ט, אל"ם טוביה רביב; משמאלו הקמ"ח החטיבתי, רס"ן יאיר אהרונוביץ; משמאלו קמ"ץ גדוד 410, סרן ירון חמל

מימין: הקמ"ן הפיקודי דוד גדליה מעביר תזכיר למוט"ל במפקדת פיקוד הדרום באום חשיבה ('דבלה'). יושבים לצידו: אלוף אלברט מנדלר, רא"ל דוד אלעזר (דדו), אלוף שמואל גונן; על השולחן - אל"ם אורי בן-יאר; מאחורי השולחן - רא"ל (מיל') יצחק רביץ ואל"ם שמואל שפר, מפקד החפ"ק האווירי

בתחתית העמוד: לוחמי חרמ"ש בדרכם לחזית; ברקע - רכבי הספקה, כוחות חימוש וטנקים פגועים



מקום האויב ומקום כוחותינו. לקראת חשכה התקרבה חטיבה 421 לעבר גזרת 'חמוטל' ו'מכשיר'. בשעה 17:30 לערך תקף גדוד 257 של חטיבה 421 את 'חמוטל', בחיפוי גדוד 599, אך ההתקפה נבלמה והגדוד נסוג.

בדרום הגזרה האוגדתית - אזור 'חמדיה' - 'כישוף' ודרום 'מכשיר' - פתח כוח מצרי במתקפה בשעות הצהריים. התקדם עד 'חמדיה' ונבלם על ידי גדוד הסיור 87 של אוגדה 143. במהלך הקרב נהרג מפקד גדוד 87. עם חזרתה של חטיבה 600 לגזרה זו, תקפה החטיבה באש את דרום 'מכשיר' באמצעות הגדודים 409 ו-421. התקפה אוגדתית מתוכננת של חטיבות 421 ו-600 על 'מכשיר' נעצרה בהוראת אלוף פיקוד הדרום, ו'מכשיר' נותר בידיים מצריות.

בגזרת אוגדה 252 נערכו הכוחות להגנה על 'ציר החת'ם. בשעה 14:00 נפל מעוז 'מפצח' ו-23 מלוחמיו נלקחו בשבי האויב.

פעילות בדרום אחר הצהריים 8 באוקטובר 1973

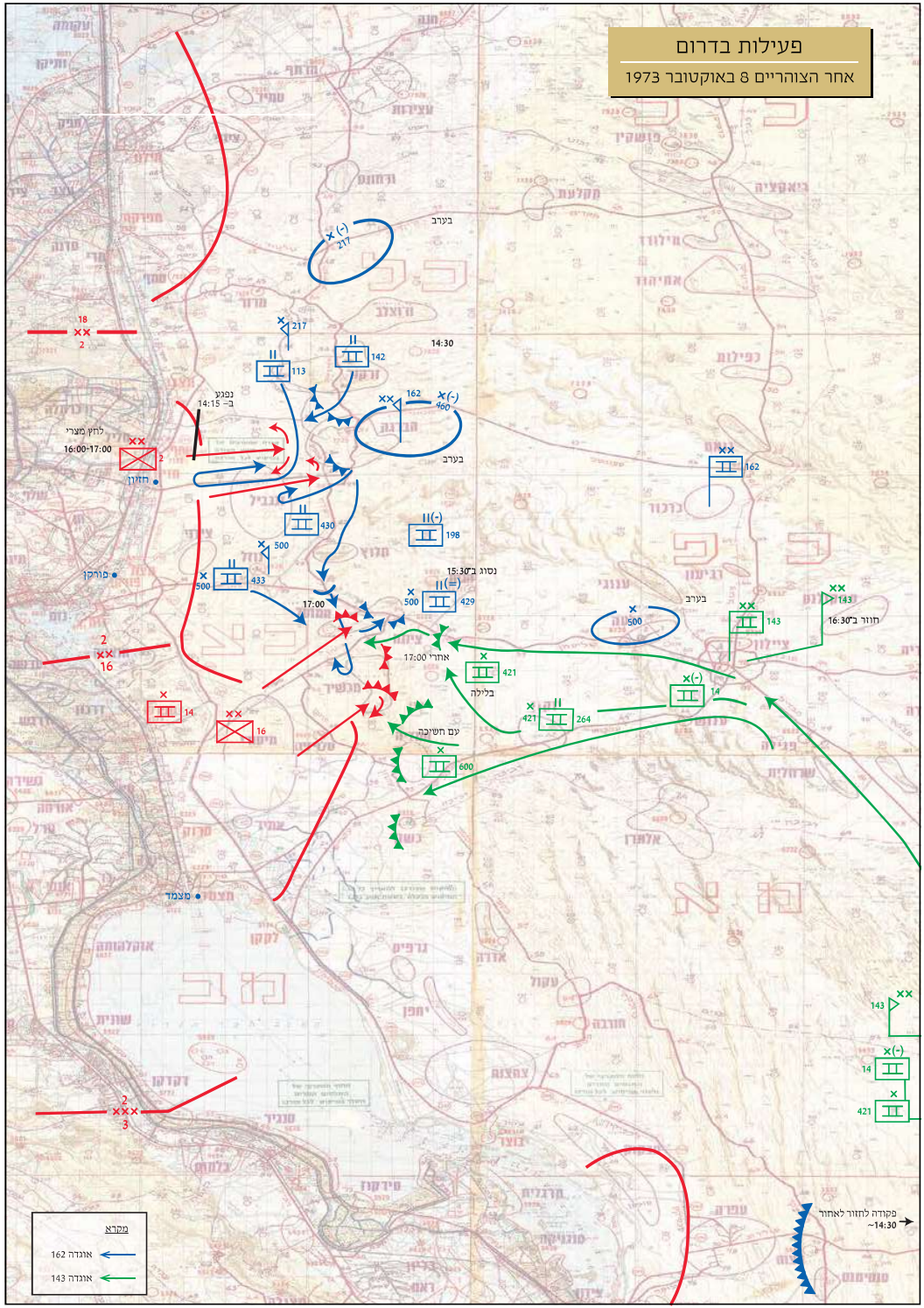

מעבר למגננה

בעקבות כישלון מתקפת הנגד, עבר פיקוד הדרום למגננה. פקודת הרמטכ"ל הייתה להפסיק את המתקפות היוזמות, לצמצם את שחיקת הכוחות ולהיערך למתקפת שריון מצרית. שצפויה להיפתח לאחר ריכוז שריון האויב בשטחי הגדה המזרחית של התעלה. הציפייה הייתה כי התקפה זו תביא לידי ביטוי את יתרונות צה"ל בלוחמת שריון בשריון, בלי להתחכך במערכי ההגנה המצריים הרחוקים נשק נגד טנקים. נוסף על ארגון המגננה, התמקד פיקוד הדרום בניסיון לחלץ את לוחמי המעוזים שטרם נכבשו או פונו. כשיקום הכוח הלוחם, בעיבוי המערכים ובתכנון המתקפה.

מגמת האויב בשלב זה הייתה לבסס את ראש הגשר ולהעמיק את אחיזתו בגדה המזרחית של התעלה. הצבא המצרי תכנן להשלים את משימתו ב-9 באוקטובר, כשכוחותיו במרחק 10-12 ק"מ ממזרח לתעלה, תוך שהוא שולט על דרך החת"ם. אולם עקב התנגדות צה"ל צלחו מאמציו רק באופן חלקי, ונמשכו ניסיונותיו להעמיק את אחיזתו בגדת התעלה המזרחית. בה בעת עסקו המצרים בהקמת ביצורים, כפריסת מוקשים, כבניית מגנני נ"ט בשטחים החדשים שנתפסו וכשיפור



למעלה: קצין מתגלח, מכונת הגילוח מחוברת לסוללת רגאור. 10 באוקטובר מימין: פינוי נפגעי חטיבה 14 במסוק יסעור



ירי לילה של תותח מתגניע מסוג אמ"ם 50 (155 מ"מ)



טנקי מגח 6 מגדוד 410 של חטיבה 600 בתנועה בחולות סיני, 9 באוקטובר:

תשתיות האספקה. מאמץ מצרי נוסף, שנהדף על ידי צה"ל, נערך בדרום זירת הלחימה, וכלל ניסיון של הארמייה השלישית להתקדם לעבר ראס סודר.

ב-9 באוקטובר נערכו שינויים ארגוניים בפיקוד הדרום. בצוהרי היום צומצמה גזרת הפיקוד לגזרת התעלה בלבד. גזרת מרש"ל הוגדרה פיקוד עצמאי, שמפקדו אלוף ישעיהו גביש. מרחב זה הכין את כוחותיו לבלימת התקדמות הארמייה השלישית דרומה לעבר ראס סודר, ובלם, בסיוע חיל האוויר, מספר התקפות.

שינוי חשוב נוסף לקראת 10 באוקטובר היה מינויו של רא"ל (מיל) חיים בר-לב למפקד חזית הדרום, לאחר שהתבררו קשיי השליטה של הפיקוד ביום הקודם. גזרת התעלה חולקה לארבע גזרות משנה אוגדתיות: גזרת 'כוח נמר' השתרעה מחוף הים התיכון ועד ציר 'ספונטני', ובה לחמו החטיבות 204 ו-11; גזרת אוגדה 162 השתרעה מציר 'ספונטני' ועד ציר 'מאדים', ובה לחמו החטיבות 217, 460 ו-500; גזרת אוגדה 143 השתרעה מציר 'טליסמן' ועד התעוז 'חורבה', ובה לחמו החטיבות 14, 421 ו-600; גזרת אוגדה 252 התמקדה באזור הצירים 'עטיפה' (מעבר המיתלה) ו'פוררת' (מעבר הגידי), ובה לחמו החטיבות המוקטנות 401 ו-164. חטיבה 875 נערכה בקו שני בגזרת הגידי. 'כוח בישוף' מבה"ד 1 נערך לבלמה במעברים. בעורף הכוחות נערכו חטיבות נוספות שהיו בעתודה, חטיבת טנקי השלל 274 וחטיבת הצנחנים במילואים המוקטנת 247, שהיו תחת פיקוד אוגדה 440.



תל אביב - אזרחים ממלאים שקי חול להגנה מפני הפצצות מהאוויר, 7 באוקטובר



הפונה בין הקרבות - צוות חל"ם המבצעים הגודרי במנוחה

מימין: צמד טנקי שוט מגדוד 429 חטיבה 500 בתנועה בחולות סיני
 בעמוד ממול: נגמ"ש רד"ט (רדיו-טלפון) של חיל הקשר בחזית הדרום



לחימת פיקוד הדרום בימים 9-10 באוקטובר כללה בעיקר קרבות בלימה ויזמות מקומיות לחילוץ לוחמי המעוזים שטרם פונו או הוכרעו. בשונה מקרבות הבלימה ביימיים הראשונים למלחמה, קעת עובו מערכי ההגנה ביחידות ארטילריה שסייעו לשבירת המתקפות. בגזרת 'כוח נמר', בשעות הבוקר נבלם ניסיון לפרוץ את המצור על מעוז 'בודפסט'. בגזרת אוגדה 162, עד שעות הצהריים הדפה האוגדה מספר התקפות באזור צומת 'מאדים'-חזיזית', ב'הברגה' וב'זרקור'. בשעות אחר הצהריים התמקדו קרבות הבלימה באזור 'זרקור' וב'הברגה'. בגזרת אוגדה 143, בשעות הבוקר נערכו קרבות בלימה עזים באזור 'מוטל', ב'מכשיר' וב'חמדיה'. באותן שעות חולצו לוחמי מעוז 'פורקן'. אחר הצהריים יזמה האוגדה התקפה של חטיבה 600 לעבר 'ניוסיר' שנהדפה בעקבות התנגדות מצרית. בהתקפת חטיבה 14 בשעה 18:00 נכבש התעוז 'טלויזיה'. בגזרת אוגדה 252, בשעה 02:00 פונו לוחמי מעוז 'בוצר' והמעוז ננטש. במהלך היום נבלמו כמה התקפות מצריות, ובמהלכן נתפס 'פוליגון' על ידי האויב. בשעה 16:00 נפל מעוז 'ניס' ועשרה מחייליו נלקחו בשבי.



חילוץ לוחמי מעוז 'פורקן', בוקר 9 באוק'

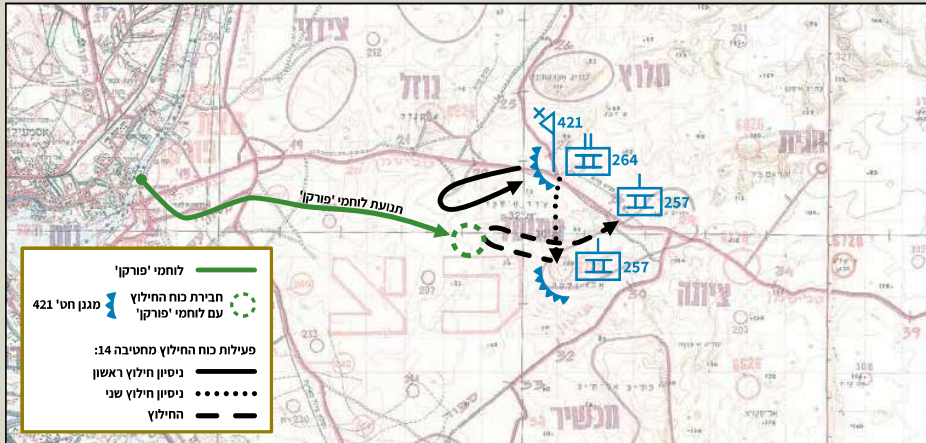

בשעות נוסף יצא לאחר שלוחמי פורקן הדהו באמצעות ירי זקוק. הפעם נע כוח החילוץ מזרחית מדי ונקלע לסדרת התקפיות עם חי"ר מצרי באזור 'מוטל'. בקרב נפגעו הלוחמים ממערב לרכס 'מוטל'. היה זה לאחר יוזמת התקפה של אוגדה 143 לעבר 'מוטל' ו'מכשיר'. שונדה לסייע למאמצ החילוץ. החוכנית הייתה שכות מחטיבה 14, בהרכב כוח נגמ"שים, טנק מח"ט 14 וטנק מג"ד 184. יחידה אל הלוחמים בחפיו טנקי הגדודים 257 ו-264 מחטיבה 421. ניסיון החבירה הראשון נערך לאחר השעה 09:00, אך המחלצים חפשו כנראה מערבה מדי ומשלא נמצאו הלוחמים חזר הטל לאחור.

ניסיון נוסף יצא לאחר שלוחמי פורקן הדהו באמצעות ירי זקוק. הפעם נע כוח החילוץ מזרחית מדי ונקלע לסדרת התקפיות עם חי"ר מצרי באזור 'מוטל'. בקרב נפגעו הלוחמים ממערב לרכס 'מוטל'. היה זה לאחר יוזמת התקפה של אוגדה 143 לעבר 'מוטל' ו'מכשיר'. שונדה לסייע למאמצ החילוץ. החוכנית הייתה שכות מחטיבה 14, בהרכב כוח נגמ"שים, טנק מח"ט 14 וטנק מג"ד 184. יחידה אל הלוחמים בחפיו טנקי הגדודים 257 ו-264 מחטיבה 421. ניסיון החבירה הראשון נערך לאחר השעה 09:00, אך המחלצים חפשו כנראה מערבה מדי ומשלא נמצאו הלוחמים חזר הטל לאחור.

נפילת מעוזים נוספים

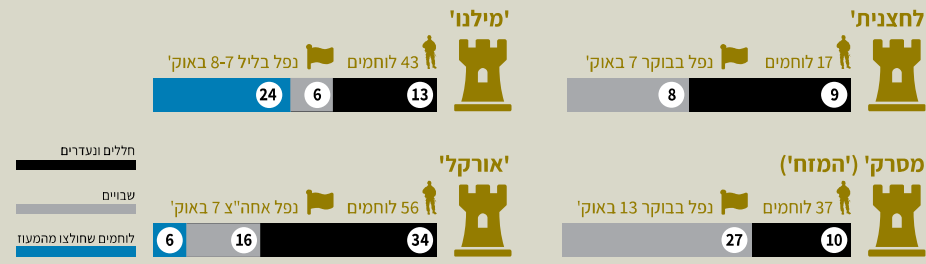

לחימת מעוז 'פורקן', 6-9 באוקטובר

9 באוקטובר	8 באוקטובר	7 באוקטובר	6 באוקטובר
02:30 לוחמי המעוז נחלצים ברגל ומתקדמים מזרחה	00:20 צליחת שריון מצרי מצפון למעוז	00:30 אש ארטילרית לעבר 'מצת', באזור המעוז ('פורקן') חיילים מצריים רבים	אירועים עיקריים על פי דיווחי המעוז ומקורות נוספים
05:45 לוחמי המעוז נמצאים מדרום ל'נוול'	11:55 התקפה על המעוז משלושה כיוונים	05:23 כ-50 טנקים מצריים נמצאים באזור 'צדני'. המעוז יורה לעבר כוחות מצריים בקרבתו. המעוז מכותר	13:50 הפגזת המצב במרגמות 160 מ"מ, צליחת חי"ר על גבי סירות באזור מוצב 'מצת'
07:00 התקפת גדוד 264 על 'מוטל' ויצירת קשר בין מפקד חטיבה 14 לחיילי 'פורקן'	14:30 גדוד 433 מתקדם למרחק כ-3 ק"מ מהמעוז	08:50 סמך ל'פורקן' (מעוז) מתנהל קרב שריון בריוון. חיילי המעוז מבחינים בטנקים גיעם מזרחה	14:15 באזור 'מצת' מונף דגל מצרי, חיילים מצריים עולים על עמדת טנקים 500 מטר מצפון למעוז
08:00 לוחמי המעוז נמצאים באזור 'טליסקן 22' (כ-9 ק"מ מהמעוז) מאות מטרים מק כוחותינו	18:30 מפקד המעוז מקבל אישור לפנותו	11:00 קרב שריון בריוון סמוך למעוז. טנקים מצריים מתקדמים מזרחה	14:30 גדוד 184 מנסה ללא הצלחה לחבור למוצב ונתקל בהתנגדות עזה
09:00 נצטר קרב בין מח"ט 14 למג"ד 264 לחיילים בניסות כוח החילוץ	20:00 מחללים בהכנות לפינוי	11:30 התקפה מצרית על המעוז, לוחמי המעוז משיבים אש	14:50 חיילי חי"ר מצרי תוקפים את המעוז מצפון והדפים
10:00 הלוחמים נמצאים מדרום ל'נוול'	24:00 מפקד המעוז מבקש חילוץ	14:00 התקפת חי"ר מצרי על המעוז. הסייע הארטילרי של כוחותינו מתגלה כלא אפקטיבי	15:30 חיילים מצריים רבים נפגעים מאש המעוז - סירות חי"ר מצרי חוזרות עם פצועים
10:30, חילוץ השלם			17:00 חי"ר מצרי תוקף את המעוז

מעוז 'פורקן'

33 לוחמים שחולצו מהמעוז

0 חללים ונעדרים

0 שבויים

33 לוחמים

נפל בבוקר 9 באוק'

סדר הכוחות במעוז 'פורקן' במלחמה

נשק קל
2 מרג"ט בובה 82 מ"מ
רומה רימונים, מקלעים עוזי ורובים

8 מקלעים
7 מקלעים במעוז ועוד אחד בחזית

120 רימוני רסס ו-30 רימוני ששן
20 רימוני רסס ו-5 רימוני עשן בכל עמדה.
(6 עמדות תצפית ויר)

לוחמים
26 לוחמי חי"ר ועוד 7 נוספים (כולל לוחמי שריון שהגיעו למעוז במהלך הלחימה)

מרגמות
מרגמה 81 מ"מ ו-2001 צנצנות
52 מרגמה מ"מ

20:43
מצפון לפורקן הוקמו ארבעה גשרים מצריים

22:00
צליחה גדולה מצפון למעוז; מטוסים ישראליים תוקפים את הגשרים המצריים; גדוד 79 בקרב באזור 'מצת', מצפון למעוז

23:00
הפגזת מרגמות 160 מ"מ קשה על המעוז

24:00
כוח חי"ר מצרי גדול צולח את התעלה על גבי ארבעה גשרים בקרבת המעוז

לחימת אוגדה 143

בבוקר 9 באוקטובר יועדה אוגדה 143 על ידי פיקוד הדרום להיות כוח עתודה בציר המרכזי, אף שבפועל נותרה בקו החזיקה גזרה פעילה. יחד עם זאת, הפיקוד אישר לאוגדה לחבור אל לוחמי מעוז 'פורקן' הנסוגים ולחלצם. בד בבד עם מאמציה לחלץ את הלוחמים, יזמה האוגדה התקפות כנגד 'חמוטל' ו'מכשיר'.

בשעות הבוקר יצאה חטיבה 421 להתקפה על 'חמוטל' וצפון 'מכשיר', וחטיבה 600 תקפה את דרום 'מכשיר'. ניסיונותיה של חטיבה 421 לכבוש את 'חמוטל' צלחו בחלקם: 'חמוטל' נכבש והגדוד המצרי שפתס אותו נסוג, אולם החטיבה לא יכלה להחזיק את היעד לאורך זמן ונסוגה לבסוף. לא צלחה גם התקפת גדוד 599 על צפון 'מכשיר'. החטיבה הציבה כוח בצומת 'חזיית'-'טליסמן', שאיפשר בשעה 10:00 לערך לכוחות חטיבה 14 לחבור אל לוחמי 'פורקן' הנסוגים ולפנותם. באותו זמן נהדפה התקפת גדוד 410 מחטיבה 600 על דרום 'מכשיר'. בשעה 09:00 לערך נפל מעוז 'מצמד' ו-32 מלוחמיו נפלו בשבי האויב.

בשעה 09:30 לערך התפתחה התקפה של כוחות שריון מצריים לעבר 'חמדיה', שנהדפה בידי חטיבה 600. מפקד אוגדה 143, אלוף (מיל) אריאל שרון, הציע לאלוף פיקוד הדרום, שמואל גונן (גורדיש), לנצל את שבירת ההתקפה המצרית ולתקוף את המתחמים 'מיסורי' ו'אמיר'.



בעמוד ממול:

למעלה: לוחמי מעוז 'פורקן' לאחר חילוץם בידי כוחות חטיבה 14, 9 באוקטובר

למטה: פיגוי נפגעי חטיבה 14 על גבי נגמ"ש אם-113

פעילות אוגדה 143 אחר הצהריים 9 באוקטובר 1973

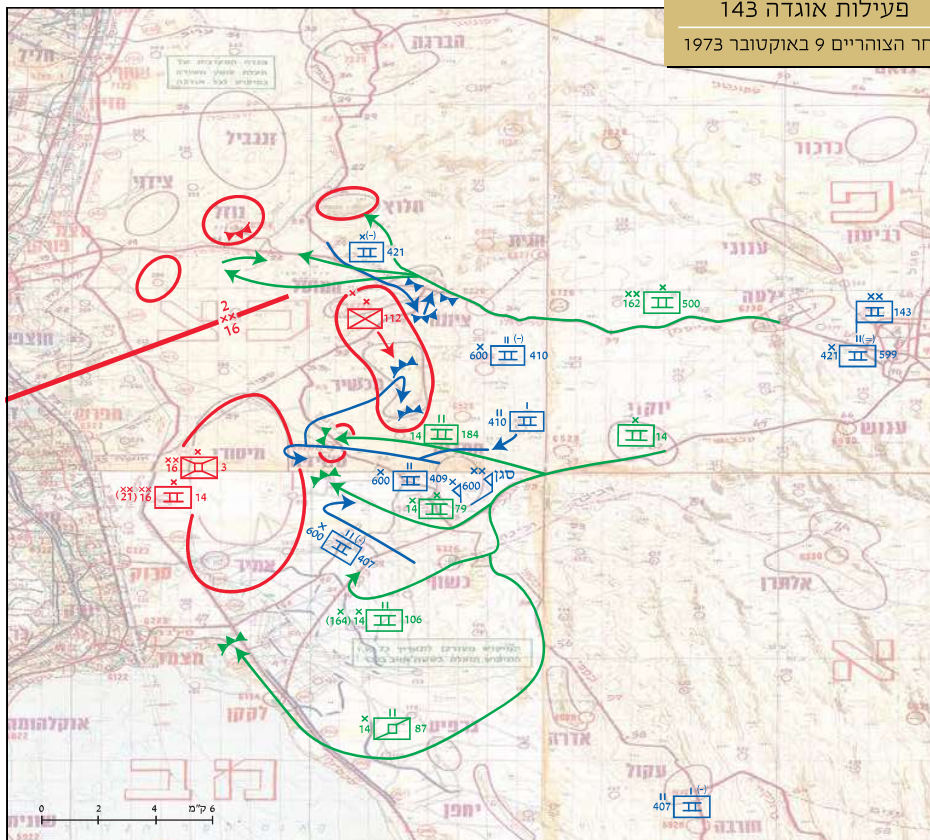

פעילות אוגדה 143 בוקר 9 באוקטובר 1973

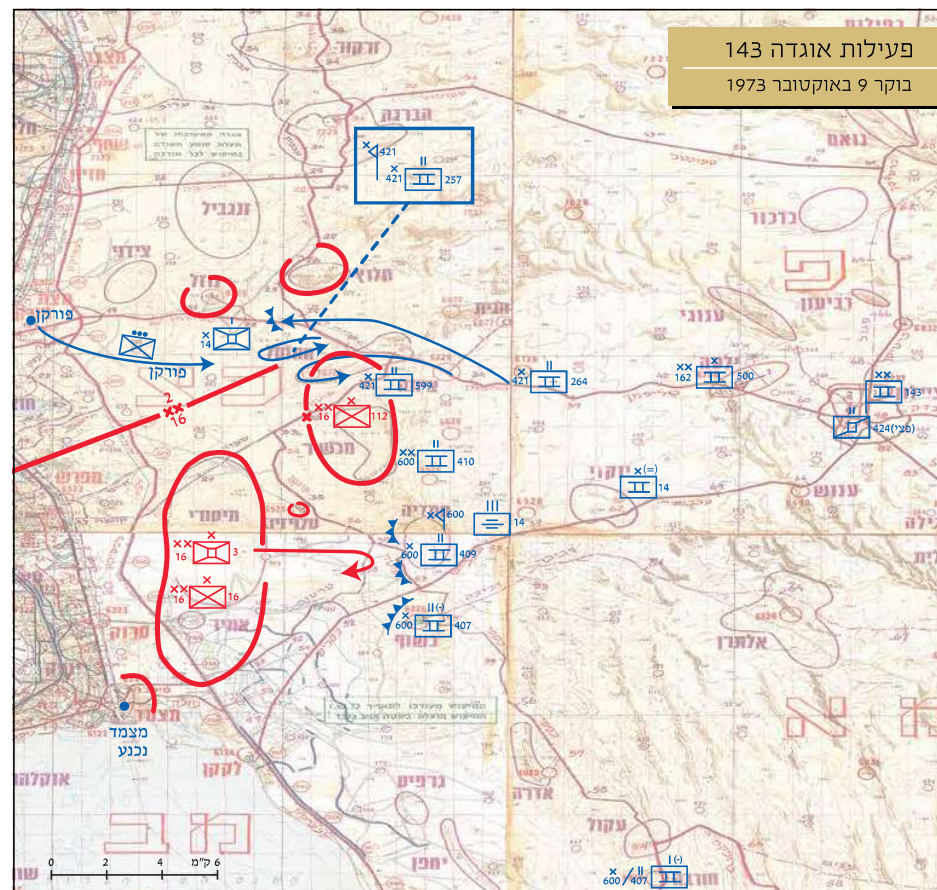

לקראת השעה 14:00 קיבלה חטיבה 600 הוראה ממפקדת אוגדה 143 לתקוף עד קו המים. החטיבה החלה לנוע מערבה לעבר 'מיסורי', אולם נתקלה באזור 'טלויזיה' באש נגד טנקים שהסבה לה נפגעים והביאה לנסיגתה. גדוד 410 של חטיבה 600 תקף את 'מכשיר', ונעצר בצפון המתחם לאחר ספג אבדות כבדות.

לאחר שנעצרה התקפת חטיבה 600, נשלחה חטיבה 14 לתקוף מערבה. גדוד 106 נע 'מכישוף' מערבה, נפגע ונסוג לאחור. הגדודים 184 ו-79 תקפו לעבר 'מיסורי' והצליחו לכבוש את 'טלויזיה'. בה בעת נשלח גדוד הסיוע 87 לאזור מעוז 'לקן'. בשעה 16:40 לערך הגיע הגדוד ליעדו בלי שנתקל באויב והמשיך צפונה עד לצומת 'כטיקון'-'נחלה'. מכך היה ברור - בהתאם לתוכנית צה"ל לפני המלחמה ועל פי מקורות מודיעיניים בזמן המלחמה וידיעות מקדימות לגבי תוכניות האויב - שנקודת התפר בין הארמייות נקיה מאויב. מפקד האוגדה ביקש להשאיר את הגדוד בגזרה זו, אך נענה בשלילה ונדרש להסיג לאחור. בבוקר המנוחרת נסוגו הגדודים 87 ו-184 אל עמדות האוגדה בקו 'כישוף'-'חמדיה'.

בקרבות 9 באוקטובר נפגעו כ-50 טנקים מאוגדה 143, מהם 19 נותרו בשטח האויב. ביום זה נהרגו 46 לוחמים, ו-1 נפלו בשבי (בהם 33 אנשי מעוז 'מצמד'). רוב האבדות היו בגזרת 'חמוטל' ו'מכשיר', שם נהרגו 26 לוחמים, חמישה נפלו בשבי ו-11 טנקים נותרו בשטח האויב.



המתנה למתקפה המצרית

לאחר קרבות 9 באוקטובר פחתו יוזמות התקיפה של צה"ל בחזית הדרום. הכוחות המתיני למעבר כוחות השריון המצריים לגדה המזרחית לקראת המתקפה הצפויה. בשטח עסקו הכוחות בבלימת התקפות מצריות מקומיות. בשיפור עמדות בקו המגע ובארגון מערכי ההגנה. בימים אלו נוצל השקט היחסי בחזית הדרום לתכנון מהלך הצליחה על פי תוכנית 'אבירי לב'. בתוך כך, נבחנו מקומות שונים להשקת הגשר, וזורזו ריכוז אמצעי הצליחה והשמשתם.

בימים אלו נמשכו הגמאמצים המצריים להרחיב את האחיזה בגדת התעלה המזרחית, ובפרט באזורים שבהם לא הושגה שליטה על ציר החת"מ. יחד עם זאת, היקף ההתקפות היה פחות לעומת זה של ימי תחילת המלחמה.



למטה: לוחמי צה"ל במרחב שלמה חולקים מנת קרב (תמישייה)
ממין: מח"ט 14, אל"ם אמנון רשף (גמין), בקבוצת פקודות ב'מבדיל 71. משמאל - הקשר"ח, רס"ן שלמה וקס: 10 באוקטובר



אלוף פיקוד הדרום, שמואל גונן (גורודיש), משוחח בכשר, 10 באוקטובר

עם שחר 10 באוקטובר ניסה כוח מאוגדה 143 לפשוט על 'חמוטל' בניסיון לחלץ חללים ורק"ם אך נהדף. לפני הצהריים פתח 'כוח נמר' את החסימה בציר 'מכפלת' וחרב למעוז 'בופסט' הנצור. במהלך היום נערכו כמה התקפות מצריות בגזרת 'הברגה' ו'זרקור', שנהדפו על ידי אוגדה 162. בשעות הלילה נערך מבצע 'פונטיאק' - הסקת ארטילריה לג'בל עתקה והפצצת מטרות בכביש סואץ-קהיר. ב-11 באוקטובר תקפו המצרים בגזרת ציר 'מאדים'. ההתקפות נבלמו עם מיעוט יחסי של נפגעים. 'כוח נמר' חיסל כוח קומנדו מוסק שנחת ממערב לבלוזה. ב-12 באוקטובר נערך ניסיון מצרי לקדם כוחות לעבר ראס סודר, שנבלם על ידי חטיבה 35 בסיוע חיל האוויר. בשעות הצהריים התקבלו ידיעות ראשונות על ההכנות המצריות למתקפה קרובה לכיוון המעברים, מהן עלתה כוונה להנחית צנחנים באמצעות מסוקים בעומק סיני. ידיעות אלו קטעו דיון התייעצות בקבינט. בפועל, התעכבה המתקפה המצרית ב-24 שעות בעקבות התנגדות הפיקוד הבכיר של הצבא המצרי. לקראת המתקפה העבירו המצרים שלוש חטיבות, מהן שתיים משורינות, שרוכזו להתקפה יחד עם הטנקים שכבר היו בגדה המזרחית. לקראת ניסיה חיל היס לחלץ את לוחמי מעוז 'המחז' ('מסרק'), אך לא הצליח במשימתו. למוחרת נפל המעוז ולוחמיו נלקחו בשבי האויב.

ב-13 באוקטובר נבלמה ההתקפה מצרית בגזרת אוגדה 252, שנפתחה עם שחר לעבר ציר הגידי. בשעה 1:00, במהלך הבלימה, נהרג מאש האויב מפקד האוגדה, אלוף אלברט מנדל, ואת מקומו תפס תת-אלוף קלמן מגן, שהועלה לדרגת אלוף.

ההכנות למתקפה המצרית נמשכו. ב-13 באוקטובר החליפה חטיבת טנקי טירן 274 את אוגדה 162 בגזרתה, והאוגדה הפכה לעתודה פיקודית לקראת קרב הבלימה. צה"ל היה ערוך לקרב עם השריון המצרי. סדר הכוחות של פיקוד הדרום לאורך הגזרה מנה כ-700-750 טנקים כשירים.

כוחות האויב בדרום

10 באוקטובר 1973

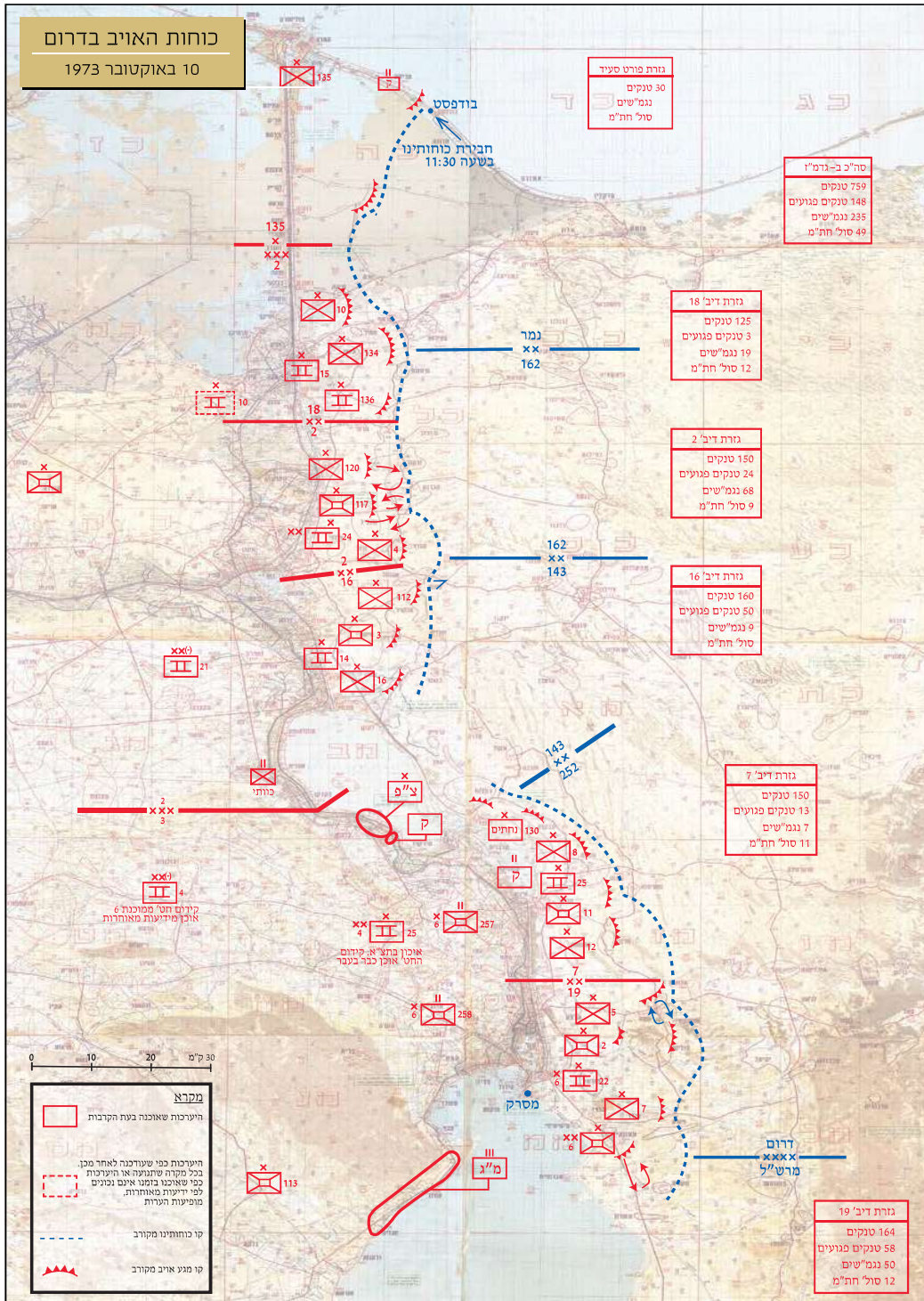



"סאונה, הנחה לזוגות" - כתובת על קיר במעוז



עמדת תותח ה'נברון' (155 מ"מ) במעוז 'בודפסט' לאחר שוך הקרבות. בהפגזות יצא התותח מכלל שימוש

בודפסט, המעוז היחיד שלא נפל בידי המצרים במהלך המלחמה, היה הצפוני ביותר בקו בר-לב. הוא נבנה על שרטון לחופי הים התיכון, מצפון לאזור המלחות, מול פורט סעיד, והוביל אליו ציר בודד ('מכפלת'). בפתיחת המלחמה הייתה במוצב מחלקה מוקטנת מגדוד המילואים 68 של חטיבה 16 (החטיבה הירושלמית). כמו כן היו במוצב סוללת תותחנים, שאישה ארבעה תותחי 155 מ"מ ('נברון') ושתי מרגמות 120 מ"מ, וחוליית מפעילי מכ"ם וקשר מחיל הים. בפרוץ המלחמה נפתחו על המוצב הרעשה ארטילרית כבדה והתקפת מטוסים. כשעה לאחר פתיחת האש הגיע אליו צמד טנקים מגדוד 9 לתגבורת, ואלה סייעו להדוף את ההתקפה של חטיבה 135 המצרית מכיוון פורט פואד. מערב 6 באוקטובר חסם הקומנדו המצרי את דרך הגישה למעוז. בעודו נצור, היה המעוז נתון להפגזות ולהפצצות רבות ותדירות מהאוויר, שהוציאו מכלל פעולה את תותחי הארטילריה ואת המכ"ם הימי, ולמספר התקפות של כוחות חי"ר וטנקים. ניסיונות צה"ל לפרוץ את הציר למעוז הנצור נתקלו בהתנגדות קשה. ניסיון 'כוח לפידות' לחבור אל המעוז ב-9 לחודש נכשל. התקפת הכוח, שכלל פלוגת טנקים ופלוגה מסיירת שקד, נהדפה, ובמהלכה נהרגו 15 לוחמים וכ-30 נפצעו. ב-11 באוקטובר הצליח כוח מגדוד צנחנים 564 לפתוח את הציר, ובערב החליפה פלוגה מוקטנת (כ-70 חיילים) מגדוד נח"ל 906 את חיילי המילואים. ב-15 בחודש נערכה התקפה מצרית נוספת על המעוז. זו נהדפה ללא נפגעים למגני המעוז; כ-60 גופות של הכוח המצרי נותרו בשטח. באותו היום נחסמה הדרך למעוז פעם נוספת על ידי כ-150 חיילי קומנדו מצריים, שהקימו מארב בציר 'מכפלת'. הקרב לפתיחת החסימה היה קשה וגבה מחיר כבד: 18 חיילים נהרגו ו-35 נפצעו. האחריות לגזרה הוטלה על חטיבה 204, וזו הפעילה בתחילה כוח מגדוד חרמ"ש 141, אך זה נכשל בניסיונו לפרוץ. לאחר מכן הוטלה המשימה על פלוגה מגדוד חרמ"ש 128 מחטיבה 11. הכוח, שנע רכוב על זחל"מים, עבר להסתערות רגלית לעבר עמדות המצרים לאחר שהכלים נפגעו או שקעו בחלקם. הכוח המשיך בהסתערות גם כשמפקדיו נפגעו, הסיג את המצרים והסיר את המצור.



בתמונת הרקע: כוח חי"ר פותח את הדרך אל מוצב 'בודפסט' למטה: לוחמי המעוז בתוך אחד הבונקרים בעת הפגזה ארטילרית



מימין: תצלום אוויר של מעוז 'בודפסט' בשלהי המלחמה - פגיעות הארטילריה וחיל האוויר המצריים ניכרות היטב
למעלה: מכתשים שיצרו פגיעות ארטילריה בסביבות המעוז

בלימת המתקפה המצרית

בשעה 06:00 בבווקר 14 באוקטובר נפתחה המתקפה המצרית בהפגזה ארטילרית לכל אורך החזית ובהפצצה מהאוויר. הכוחות התוקפים כללו ארבע חטיבות שריון ושתי חטיבות ממוכנות מ-18 חטיבות מצריות שהיו בגדה המזרחית של התעלה. התקפות הטנקים והחי"ר קיבלו סיוע ארטילרי נרחב וכיסוי של טוללות טילי קרקע-אוויר המצריות. שחלק מהן הועברו לגדה המזרחית. ההתקפה תוכננה לעבר ארבעה יעדים עיקריים: בלוזה, טסה, מעבר הגידי ומעבר המיתלה, ולעבר מספר יעדי משנה.

בצפון התעלה תקפה חטיבת השריון העצמאית 15 (טנקי טי-62) בסיוע כוחות נוספים מדיוויזיה 18 את חטיבות 'כוח נמר', 11 ו-204, ואת גדוד 228 של חטיבה 274, בניסיון להגיע אל כביש הרוחב ואל בלוזה. גל ההתקפה הראשון החל בשעה 06:30, ובשעה 08:45 נערכה התקפה נוספת על ציר 'טלטול'-מאדים. שני גלי ההתקפה נבלמו באבדות קלות יחסית לכוחות צה"ל, ובאובדן טנקי טי-62 רבים לכוח התוקף.

בגזרת אוגדה 162, שהוחזקה בידי חטיבת טנקי השלל 274, תקף גדוד ממוכן מוגבר בסיוע כוחות נוספים מדיוויזיה 2. מטרתו הייתה לשפר את קו המערך המצרי עד לציר החת"ם. ההתקפה הקרקעית החלה בשעה 08:00. הכוחות הבולמים היו ערוכים באזור 'זרקור' ו'הברגה'. הלחץ המצרי הסב לחטיבה 274 נפגעים רבים, וחייב את האוגדה לשלוח כתגבורת את גדוד 430 מחטיבה 500. רוב ההתקפות נשברו לבסוף עד שעות אחר הצהריים. במהלך היום נפגעו לכוחות הבולמים כ-22 טנקים, מהם שבעה הושמדו.

למטה: טנק מגח מחטיבה 14 נלחם בשטח מוכה אש
 מימין: נגמ"ש לוחמים מסוג אמ-113 בחזית הדרום; ברקע - פלוגת טנקי מגח 3



מפקדת אוגדה 252 - מפקד האוגדה, אלוף קלמן מגן, מתדרך את מפקד חזית הדרום, רא"ל (מיל) חיים בר-לב: משמאל לבר-לב - יועץ האוויר, אלוף (מיל) מוטי הוד; מימינו מפקד החפ"ק האווירי בדרום, אל"ם שמואל שפר; מאחורי קלמן מגן - קצין האג"ם האוגדתי, סא"ל גדעון אבידור

מתקפות מצריות

14 באוקטובר 1973

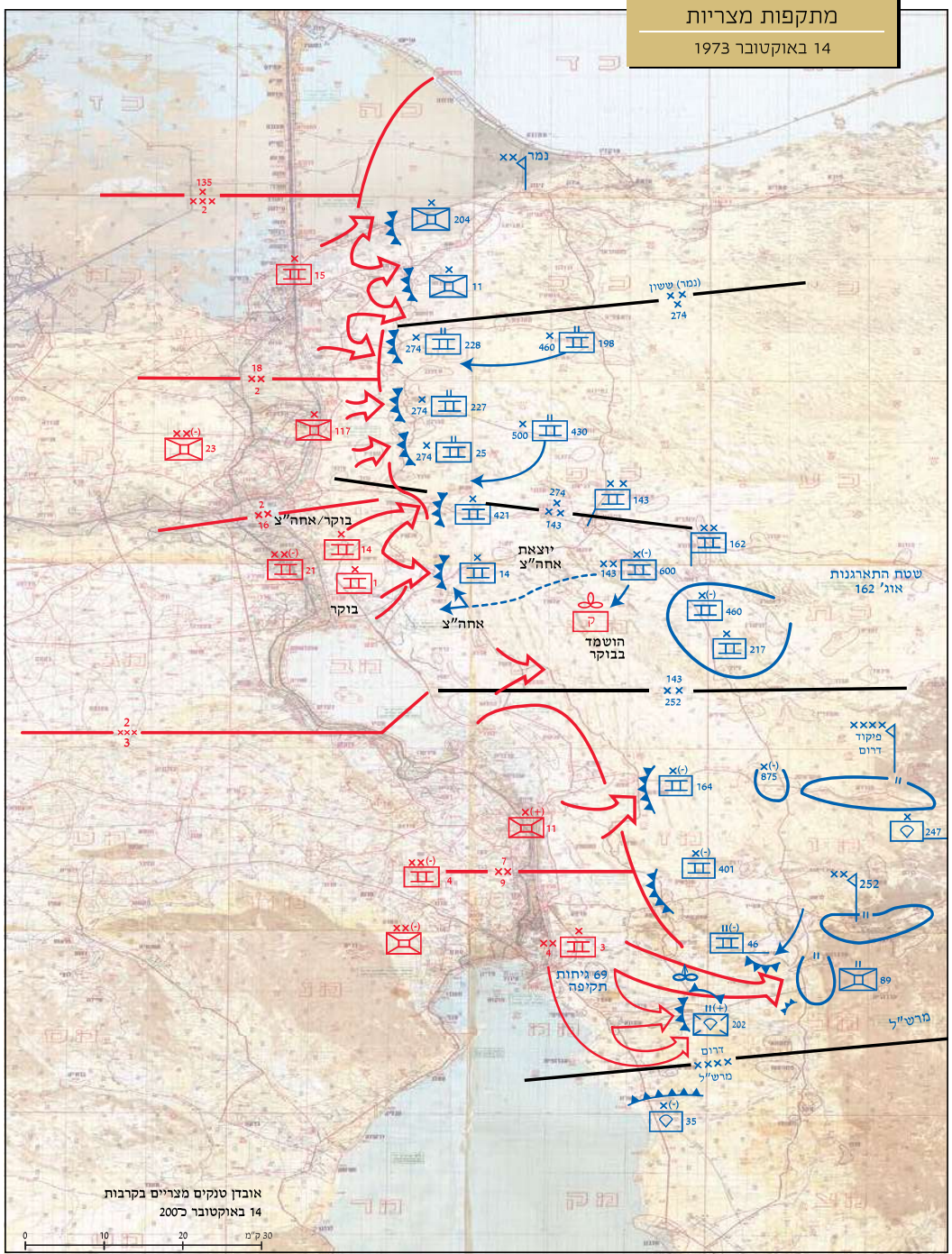

אובדן טנקים מצריים בקרבות 14 באוקטובר 2000



מימין: דף קרבי שפרסם מח"ט 14, אל"ם אמנון רשף, לאחר הדיפת מתקפת השריון המצרית. 14 באוקטובר
 למטה: מנצלים את ההפוגה בין הקרבות למקלחת שדה
 תחתית העמוד מימין: שירת אספקה בכבישי סיני בדרך אל החזית
 בתחתית העמוד משמאל: שרידי כלי רכב ותותח מתנייע מגדוד 329 שהופצצו על ידי מטוסים עיראקיים בבוקר 13 באוקטובר



מוגבל
 י"ח בתשרי תשל"ד
 14 אוקטובר 73
 חטיבת המחץ

דף קרבי

מספר 1

מפקדים וחיילים!

בחטיבה נמצאים עתה מאות חיילים שזה מקרוב באו, תגברו את שורות לוחמי החטיבה והספיקו כבר להלחם תחת דגל החטיבה.

החטיבה ספגה ובלמה את התקפתו הנמרצת של האויב המצרי ועמדה במשימתה בהצלחה, תוך גלויי גבורה. התמושה הסיסמה, מעטים מול רבים" ומי שלא חזה בפעולה לא יוכל להבינה. בעמידתה העיקשת של החטיבה נפגעו מספר חיילים ומפקדים אך כמעין המתגבר זרמו כוחות תגבור נוספים שסייעו לה בבלמת האויב המצרי. האויב עלה עלינו עשרות מונים באדם ובציוד, אך לחימתם העיקשת של אנשינו - צוותי הטנקים, לוחמי הטנקים והחרמש, צוותי הארטילריה, חיילי המעוזים, אנשי החמוש, הקשר, הרפואה והמנהלה, היא שעמדה לנו.

הצלחנו בהשגינו - בלימת האויב!

חטיבת המחץ - בעקשנותה, ברוח לחימתה ובכוחותיה המחודשים - נמצאת בפעולה.

נתקוף. נהלום וננצחו

אלוף משנה א.
 מפקד החטיבה



דיוויזיה 21 תקפה בגזרת אוגדה 143 בשני מאמצים, בניסיון להגיע אל טסה. המאמץ הצפוני של חטיבת השריון המצרית 14 נבלם על ידי חטיבה 421 בגזרת 'ציונה'-'מוטל'. גל ההתקפה הראשון החל בשעה 06:30, והתקפה נוספת נערכה בשעות אחר הצהריים. במהלך שתי ההתקפות השמידה חטיבה 421 את רוב הכוח התוקף, שהותיר בשטחי הלחימה עשרות טנקים פגועים. המאמץ הדרומי של חטיבת השריון המצרית 1, נערך בגזרת חטיבת השריון 14 בגזרת 'חמדיה'. חטיבה 14 פגעה קשות בכוח התוקף והשמידה עשרות טנקים. אבדות אוגדה 143 בשתי הגזרות כללו 15 חללים. 14 טנקים נפגעו. קרב נוסף בגזרת אוגדה 143 נערך כנגד כוח קומנדו מצרי שהונחת בליל 13-14 באוקטובר באזור 'אלתרן', וחוסל על ידי כוח סיור אוגדתי וכוח מגודד 410 מחטיבה 600. בצפון גזרת אוגדה 252 תקפה חטיבת ח"ר ממוכן (חירמ"כ) 11 מתוגברת בגדוד שריון מחטיבה 25 (טי"ב) את חטיבה 164, בניסיון להגיע אל מעבר הגידי. ההתקפה החלה בשעה 13:00 ונבלמה עד 14:00. רוב טנקי האויב הושמדו. במהלך הבלימה נפגעו ארבעה טנקים של חטיבה 164.

בדרום גזרת אוגדה 252 תקפה חטיבת השריון 3 מתוגברת בגדוד חירמ"כ בניסיון להגיע באיגוף אל מעבר המיתלה. עיקר ההתקפה היה בגזרת ואדי מבעוק ושם נבלמה על ידי גדוד השריון 46 מחטיבה 401; מקצתה נערך מדרום לוואדי מבעוק; שם נבלמה על ידי כוחות חטיבה 401 וגדוד 202, שבסיוע חיל האוויר הצליחו להדוף את ההתקפות ולהשמיד עשרות טנקים מצריים. במהלך הקרבות נהרגו שישה לוחמים ושני טנקים נפגעו.

ההתקפות המצריות ב-14 באוקטובר נשברו בלי שהביאו להישג מצרי כלשהו. במהלך הקרבות השמידו כוחות צה"ל כ-190 טנקים מצריים. בגזרת ואדי מבעוק נבלמה ההתקפה בסיוע אינטנסיבי של יחידות הארטילריה ושל חיל האוויר, שערך בחזית הדרום 127 גיחות טיוע. תוצאות יום הקרב שינו את מאזן הכוחות בפיקוד הדרום, והביאו להעלאת המורל של הכוחות הלוחמים. בערב של אותו יום נערכה קבוצת הפקודות הפיקודית למבצע 'אבירי לב', וניתן אישור הדרג המדיני לצלוח את תעלת סואץ.

למעלה: זחל"ם נושא זוג תותחים 20 מ"מ וצוותו מגדוד נ"מ מתנייע 208 בחזית הדרום

בראש העמוד: מפקד אוגדה 143, אלוף אריאל שרון (מימין) על גבי זחל"ם פיקוד

מבצע 'אבירי לב'

לאחר תשעה ימי לחימה בחזית הדרום עמד צה"ל ליטול יוזמה, לחצות את תעלת סואץ ולהעביר את עיקר הלחימה לגדה המערבית. חציית התעלה הייתה צעד הכרחי להכרעת האויב בחזית הדרום, והצפייה הייתה שממש יוכל צה"ל לפעול גם כנגד הכוחות המצריים שממזרח לתעלה. תוכנית הצליחה 'אבירי לב' התגבשה בשנים שקדמו למלחמה, והתבססה על בניין כוח אינטנסיבי שכלל פיתוח ורכש של אמצעי גישור וצליחה, הכשרת כוחות הנדסיים ואימון כוחות היבשה לצליחה. הוצאת הצליחה אל הפועל נשקלה כמוצב הפיקוד העליון כמה פעמים מפרוץ הלחימה, ויישומה נקבע לבסוף לאחר מתקפת השריון המצרית.

ב-14 באוקטובר בשעה 22:40 נערכה קבוצת פקודת בחזית הדרום לקראת מבצע 'אבירי לב', שנקבע לילה הבא. פקודת המבצע קבעה כי צה"ל יקים ראש גשר באזור דורסואר (אזור מעוז 'מצמד') ויעביר לגדה השנייה שתי אוגדות משוריינות, 143 ו-162. אחת אחרי השנייה. המשימות של הכוח הצולח היו לבסס אחיזה בגדה המערבית, להשמיד אויב במרחב, להתקדם דרומה כ-100 ק"מ עד העיר סואץ ולכבוש אותה, ולהיות בכוננות להמשך פריצה מערבה לכיוון קהיר. בתוך כך נקבע כי הכוח הצולח יפגע במערך טילי הקרקע-אוויר המצרי כדי לפתוח את המרחב האווירי, ובעקבות זאת יאפשר לחיל האוויר לספק סיוע ואספקה בהיטס לכוחות הצולחים. על שתי אוגדות

נוספות, 252 ו'כוח נמר', הוטל למנוע התקדמות מצרית נוספת בתוך סיני ולהביא לכניעה או להשמדה של הכוחות המצריים שממזרח לתעלה. על פי פקודת 'אבירי לב', לוח הזמנים לצליחה קבע שהקמת ראש הגשר ו'אבטחתו, פריסת הגשרים והעברת שתי האוגדות יארכו כ-24 שעות. פיקוד הדרום העריך כי תוך 48 שעות יכבוש צה"ל את העיר סואץ וישלים את משימתו בגדה המערבית. המאמץ העיקרי במבצע הצליחה הוטל על אוגדה 143, ולשם כך תוגברה בכוחות הנדסה, ארטילריה, שריון ורגלים. משימתה הייתה מורכבת ביותר, וכללה פתיחת הצירים 'עכביש' ו'טרטור', כיבוש מרחב 'אמיר'-מ'יסור' ובלמה לכיוון צפון, כיבוש ראש גשר במרחב דורסואר, קידום אמצעי הצליחה, העברת כוחות לגדה המערבית להקמת ראש הגשר, השקת שני גשרים לפחות למעבר כוחות בשני הכיוונים ו'אבטחת' ראש הגשר בשתי הגדות מפני התקפות אויב. בשלב הבא יועדה האוגדה לאחת משתי משימות: במידה ותצא ראשונה מראש הגשר - תנוע צפונה לעבר החיץ החקלאי, ובמידה ותצא שנייה תנוע דרומה כדי לכבוש את מרחב ג'בל עויבד-ג'בל עתקה-העיר סואץ-ראס עדיביה.



דיון מפקדים בפיקוד הדרום - מפקד החזית, חיים בר-לב (מצביע על המפה), מאחוריו הרמטכ"ל, דוד אלעזר, במרכז - מפקד אוגדה 162, אברהם אדן, משמאל - אלוף פיקוד הדרום, שמואל גוגן (גורודיש)



מפגש מפקדים בדרום - מימין לשמאל: סגן הרמטכ"ל, אלוף ישראל טל; אלוף פיקוד הדרום, שמואל גוגן; מפקד אוגדה 162, אברהם אדן; שר הביטחון, משה דיין; מפקד אוגדה 143, אלוף אריאל שרון

מרשם 'אבירי לב'

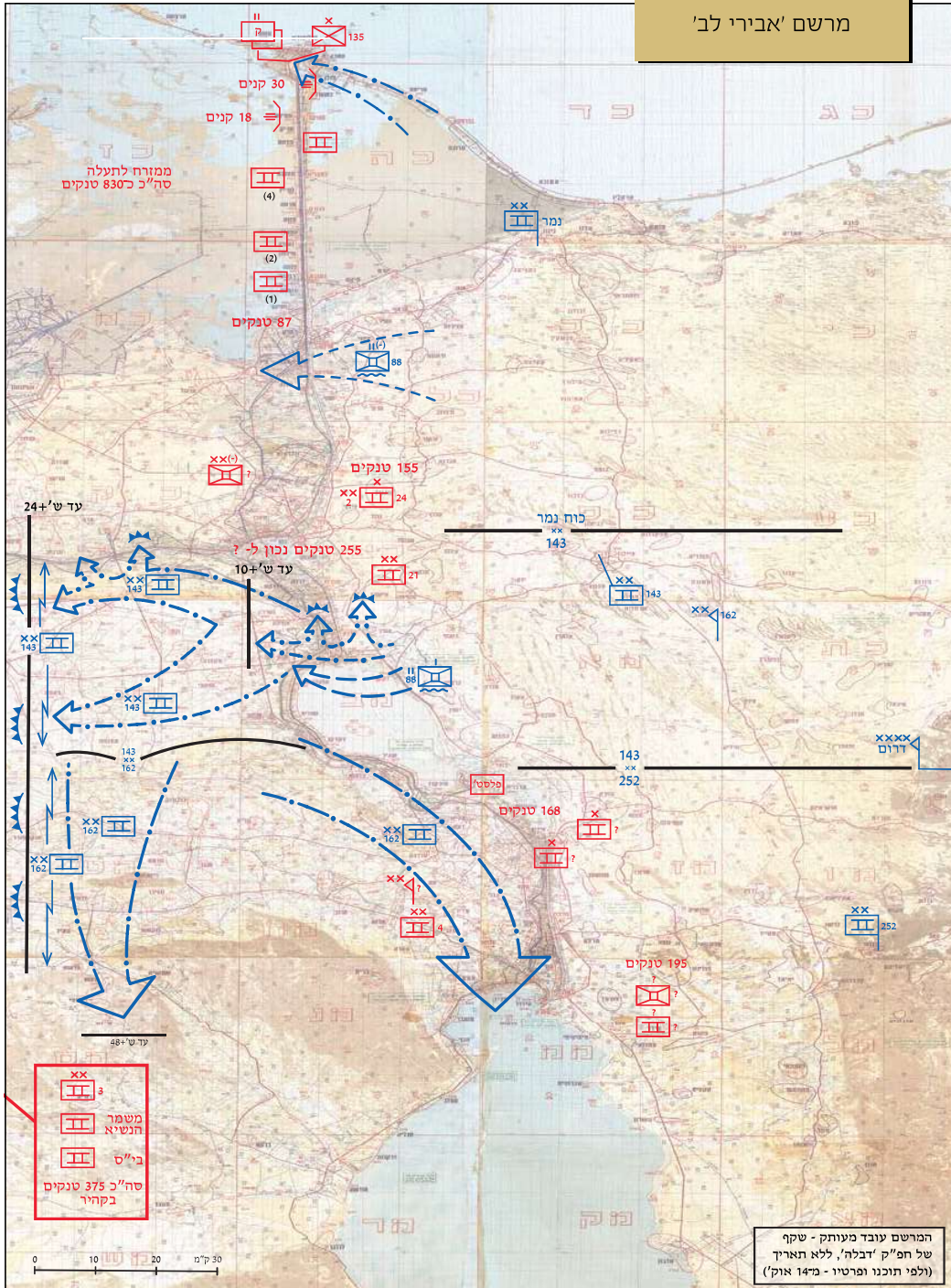

דוברות תמסחים על ציר 'עכביש' לקראת תחילת העברת טנקים לגדת התעלה המערבית



טנק גישור על גבי מוביל טנקים בסיני. בשלט מצד ימין: 'הנסיכה' על הדרך עם טנקים אסורה בהחלט. יש לנסוע רק בצד הדרך"



אוגדה 162, פחות חטיבה, תוכננה אף היא לצלוח. במידה ותצא ראשונה מראש הגשר תנוע צפונה לכיוון החיץ החקלאי, ובמידה ותצא שנייה - תנוע למשימה הדרומית.

לקראת מבצע הצליחה רוכז באוגדה 143 סדר כוחות הנדסי בהיקף חסר תקדים בצה"ל, והוא הפך לכוח צליחה מאולתר שבו ארבעה גדודים: גדוד הנדסת השדה האוגדתי 229, שיועד להכשיר את ציירי התנועה ולפרוץ את סוללות התעלה בנקודות הצליחה והגישור; ודוברות היוניפלוט של גדודי הגישור 605 ו-630, שייגרו באמצעות טנקים מאוגדה 143 ומ'כוח נמר', ויושקו למי התעלה כדי להקים גשר; גדוד 634, שיועד להעביר כוחות בדוברות תמסחים - רכבים אמפיביים מסוג ז'ילואה המתחברים לדוברות נושאות טנקים; וגשר הגלילים של יחידת יפת"ח, שייגור בידי אחת מיחידות אוגדה 143. בשעת מתן הפקודה היו כל אמצעי הגישור במרחק עשרות קילומטרים מנקודת הצליחה, ושינועם לחזית היה מורכב ותוכנן להיערך בצירים שהיו עמוסים בכלי רכב ומשובשים בחלקם. האחריות על תכנון מבצע הצליחה, ארגון הכוחות ואימונם לגרירת אמצעי הצליחה היתה של סגן מפקד האוגדה, אל"ם יעקב (ג'קי) אבן, בעוד מפקד האוגדה, אלוף אריאל שרון, פיקד על הדרג הלוחם.

אוגדה 162 - עץ מבנה

14 באוקטובר 1973

טנקים באוג' 162	
חטי' 217	- 71
חטי' 460	- 74
חטי' 500	- 55
סה"כ	- 200

הערה

(1) נהרג ב'21 באוק' ובמקומו התמנה רס"ן יצחק רבין

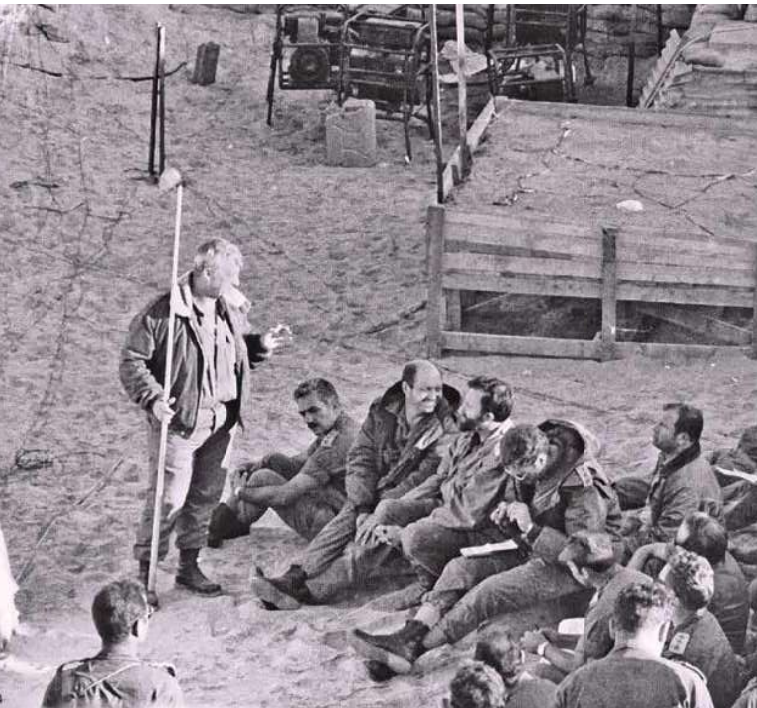
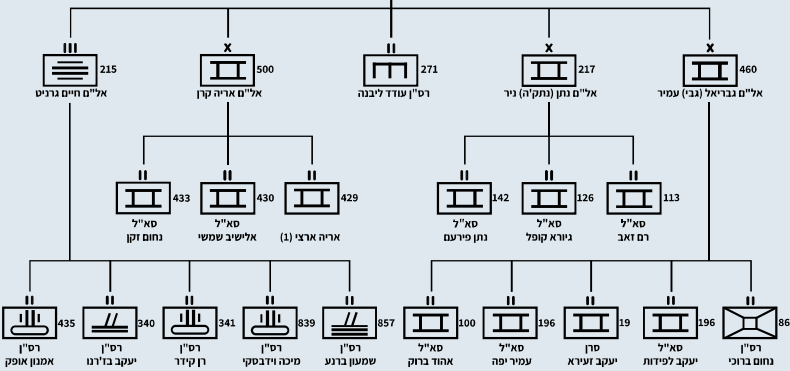
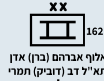

סוכות - חייל צה"ל מברך על ארבעת המינים בשעת הפוגה

לקראת הצליחה - קבוצת פקודות של מפקדי אוגדה 143 במחנה טסה

'אבירי לב' - אוגדה 143

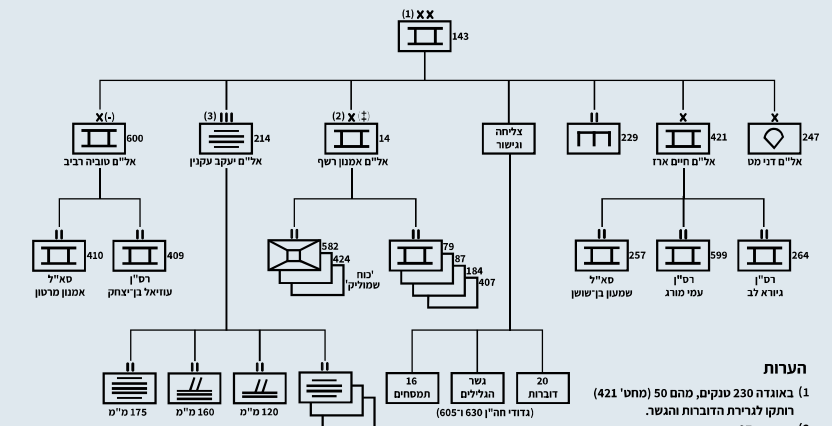

הערות

- באוגדה 230 טנקים, מהם 50 מחטי' 421 רותקו לגרירת הדוברות והגשר.
- בחטיבה 97 טנקים.
- הסד"כ הארטיילרי למבצע כולל: 6 גד"ב, 1 גד"כ, 1 גד"מ, 2 גד"מ, 2 גד"מ, 160 מ"מ, 2 גד"מ, 120 מ"מ.

ההיערכות לצליחה

מבצע 'אבירי לב' נועד להתחיל בליל 15 באוקטובר. תוכנית אוגדה 143, בהתאם לקבוצת הפקודות שנערכה בבוקר אותו יום, הייתה להשיק בשעה 23:00 את גשר הגלילים בתעלה. לוח הזמנים הקצר נועד למנוע מהמצרים לגלות את ריכוז המאמץ של צה"ל בצליחת התעלה ולסכלו. האוגדה תכננה להפעיל ארבעה כוחות חטיבתיים בו זמנית: על חטיבת השריון 600 הוטל לבצע התקפת הטעיה לעבר מערך 'מיסורי' כדי להסיח את דעת המצרים ממבצע הצליחה; על חטיבת השריון 14 הוטל לכבוש את מרחב ראש הגשר שממזרח לתעלה ולאבטח את מסדרון הצליחה; על חטיבת השריון 421 הוטל לרכז, לגרום ולקדם את אמצעי הצליחה (גשר הגלילים, דוברות היוניפלוט והתמסחים); על חטיבה 247 הוטל לחצות את התעלה בסירות גומי ולהקים ראש גשר בגדה המערבית. בפועל התגלו קשיים רבים במימוש התוכנית. קידום אמצעי הצליחה התעכב - שינוע הדוברות לתעלה, שבתחילת המבצע היו במרחק עשרות קילומטרים מיעדן, היה איטי מהצפוי. כך גם שינוע גשר הגלילים, שאורכו המלא כ-180 מ', שנגרר לאורך מסלול שאורכו יותר מ-18 ק"מ. באותו היום נמשכו הקרבות בגזרת 'כוח נמר'. בשעה 05:00 הדפו לוחמי מעוז 'בודפסט' התקפה נוספת עליו. בשעה 06:30 לערך פתחו כוחות מחטיבות 204 ו-11 את הדרך למעוז. עד תום המלחמה נותרה דרך זו פתוחה. דרומה משם פעלה חטיבה 274 לטהר את אזור 'ורקור' ו'הברגה' מח"ר מצרי

למטה: טנקי מגח גוררים דוברות יוניפלוט
 מימין: טנקי חטיבה 14 בסיני בשטחי כינוס לקראת המערכה על מסדרון הצליחה
 בתחתית העמוד: זחל"ם החולייה הטכנית מחליף מנוע לטנק טירון מחטיבה 274 בסיני



קבוצת פקודות בחטיבה 500 על מכהא מנוע של ג'יפ. משמאל לימין - מח"ט 500, איל"ם אריה קרו (מצביע על המפה), הקמ"ן החטיבתי, רס"ן עודד ברלי; מג"ד 430, סא"ל אלישיב שמשי

שהתחפר בלילה בעמדות לחימה ששימשו אותה ביום הקודם, וניהלה חילופי ירי ארטילרי עם כוחות האויב. טיהור היעדים החל עם שחר ונמשך כמה שעות, שבמהלכן נתקלו הגדודים 227 ו-25 בהתנגדות עזה ובירי נ"ט רב. בלחימה זו נהרגו 12 מלוחמי החטיבה ונפגעו שישה טנקים. בגזרת אוגדה 252 הותקף עם שחר גדוד 106 בידי חי"ר מצרי באזור 'סגול 318' (בקרבת ציר 'בקרן', מדרום ל'סנטימנט'). ההתקפה נהדפה באמצעות אש ארטילריה וטנקים. בשעה 17:00 לערך תקף גדוד 183 כוחות מצריים באזור 'עפרה' ('המחנה הפולני'). במגע האש הראשוני נפגעו שלושה טנקים מצריים וטנק אחד של כוחותינו. עם רדת החשכה נעצרה המתקפה, ומתחם 'עפרה' לא נכבש. בד בבד עם היערכותה של אוגדה 143 למבצע 'אבירי לב', קידמה אוגדה 162 את כוחותיה לעבר גזרת הצליחה. האוגדה נועדה לעבור דרך אוגדה 143 כשתושלם הקמת הגשרים, ולהתקדם לעבר העיר סואץ.



שר הביטחון, משה דיין, במסוק בל

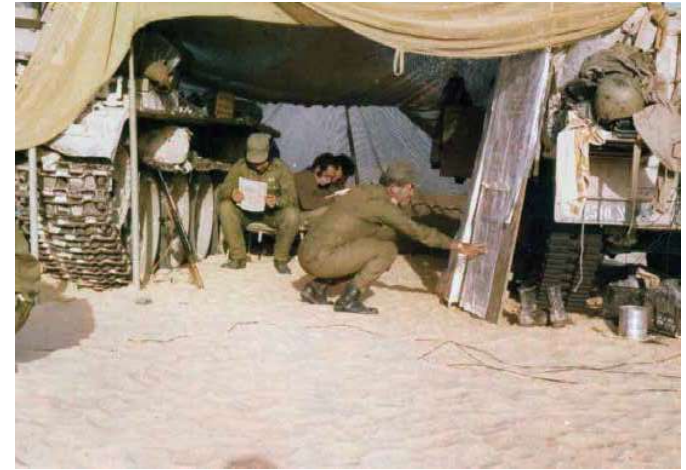

אוהל המבצעים (פ"ק) של גדוד טנקי הטיירן 227



מסדרון הצליחה והחווה הסינית

נתיב צה"ל להעברת כוחות בין הגדה המזרחית והמערבית עבר בתפר שבין היערות הארמייה השנייה והארמייה השלישית בגדה המזרחית. בנתיב זה, שעבר בחלקו בשטחי החווה הסינית, עבר ציר 'טרטור', שפריצתו הייתה כרוכה בקרבות עיקשים שהביאו לשליחה ולנפגעים רבים. מליל 16-15 באוקטובר ועד הפסקת האש עסקו כוחות צה"ל בפריצת המסדרון, בהרחבתו ובאבטחתו, כדי לאפשר העברת כוחות ואמצעים לאתר הצליחה תוך בלימה של התקפות אויב והתמודדות מול הפגזות ארטילריות והפצצות מהאוויר.

קרקע

'החווה הסינית' הוא כינוי למתחם מצפון מזרח לאגם המר הגדול, שכלל מבנים ומתקני השקיה שנבנו כחלק ממפעל פיתוח מצרי גדול ליישוב פליטים במערב סיני. הכוונה הייתה להכשיר 100 אלף דונמים לחקלאות ולהקים בסמוך יישובים. אל אזור זה עמדו המצרים לחבר את מפעלי תעלות המים המתוקים, שהפריחו אזור צחיח במערב התעלה ('החיץ החקלאי'). הונחו שישה צינורות מתחת לקרקעיתיה של תעלת סואץ ונבנו בתי משאבות, שיחד נועדו לסייע להשקית השטחים החקלאיים. חלק מהמכונות ומהמשאבות שבאתר יוצרו בבתי הרושת יפניים. מלחמת ששת הימים השביתה את המפעל ובעקבות זאת יבשו תעלות השקיה. חיילי צה"ל הראשונים שהגיעו למקום בסיום מלחמת ששת הימים זיהו את הכתב היפני כסיני, וכינו את המתחם 'החווה הסינית'. תוואי הקרקע באזור 'החווה הסינית' היה ברובו קשה או בלתי עביר לכוחות משוריניים - מארג של ביצות, תעלות השקיה וסוללות עפר. נוסף על כך, בעת מלחמת יום הכיפורים הטמינו המצרים אלפי מוקשים בגדות האגם הגדול ולאורך הצינורים. מאפייני הקרקע הכתיבו את מאפייני מפגש כוחות צה"ל עם האויב במהלך המלחמה.

האויב

באזור החווה הסינית, בפאה הדרומית של ראש הגשר של הארמייה השנייה, החל לקום מערך ההגנה המצרי ב-8 באוקטובר. לוחמי חטיבת החי"ר 16 מדיוויזיה 16 המצרית התחפרו על בסיס סוללות העפר והתעלות הקיימות, והניחו שדות מוקשים. לאחר כישלון המתקפה המשורינית המצרית ב-14 באוקטובר התרכזו בחווה גם שרידי הדיוויזיה המשורינית 21 המצרית. יחד כללו שתי הדיוויזיות, 16 ו-21 כמאתיים טנקים, מהם כ-140 גזרת הצליחה. בחטיבת החי"ר 16, שהחזיקה את האגף הדרומי במערך של דיוויזיה 16, היו שלושה גדודי חי"ר שמספריהם 16, 17, 18, גדוד טנקים טי-54 (230). גדוד תת"ם (395) וגדוד נ"מ (345). שני גדודי חי"ר נערכו בחזית החטיבה, מצומת 'טרטור'-לכסיקון ועד 'טרטור' 42 ומצפון לו, וגדוד נוסף נערך בעורפם. ככל גדוד היה נשק מסייע רב שכלל שש מרגמות 82 מ"מ; ארבעה תול"רים בי-10' ושישה תול"רים בי-11'. זאת נוסף על הנשק המסייע החטיבתי: מקלעי נ"מ 12.7 מ"מ, מרגמות, תותחים ומשגרי טילי 'סאגר' (מליוטקה). כל גדוד צויד בתחמושת רבה, ובכלל זה 200 כדורים לכל חייל החמוש בקלצ'ניקוב; לכל מקלע "גוריונוב" 3,000 כדורים; לכל מטול אר-פיגי' עשר פצצות; לכל תול"ר - 45 פגזים; לכל מרגמה מאה פגזים. חלק מלוחמי הגדוד צוידו גם באמצעי ראיית לילה.



תמונת המודיעין

בידי פיקוד הדרום היה מודיעין, שהתעדכן בהדרגה, על היערכות האויב בחווה הסינית. המודיעין עקב אחר עבודות הביצורים המצריות בגזרה ואחר צבירת הכוח בגדה המזרחית. במפה מעודכנת ל-14 באוקטובר 1973 סומנו באזור צומת 'טרטור'-לכסיקון מערך מחלקתי מוקטן, וממנו - צפונה בין אזור בית המשאבות לאזור שממערב ל'טרטור' 41 - מערך פלוגתי מוגבר. למחרת הוגדר המערך במרחב זה כמערך גדודי וב-16 באוקטובר - לאחר לילה של לחימה קשה - הוגדר כחטיבתי. חרף זמינות המידע, המודיעין לא הגיע ככל הנראה לכוחות הלוחמים בזמן. המידע הנוגע למערכי הקרקע הופק באיחור אף שזו הייתה הדרך היחידה לכוחות בשטח לעמוד על היערכות החי"ר המצרי. ועדת אגרנט בדקה נושא זה, ומן הממצאים ניתן ללמוד כי העדיפות הראשונה הייתה לאתר טנקים, נגמ"שים, זחל"מים, ארטילריה וגשרים בעוד מעקב אחר חי"ר מצרי היה חשוב פחות וקשה יותר לזיהוי. עניין זה התגלה כחשוב ביותר גם בשל הרוויה בנשק נגד טנקים, וכן בהקשר לקרב גדוד הצנחנים 890 בליל 15-16 באוקטובר.

תמונת המודיעין של אוגדה 143 הייתה שונה מהערכות הפיקוד. מהמידע העדכני ביותר שהיה בידי האוגדה ערב הקרבות על מסדרון הצליחה, עלה, שבחווה הסינית וחמישה קילומטרים ממזרח לה נמצאת "חטיבת שריון וחי"ר עם טילי נ"ט 'מליוטקה' [סאגר]", ושהחווה עצמה תוגברה בכלי נ"ט וביחידות סיוור מגדוד הסיוור של דיוויזיה 16 המצרית. ממקורות אחרים עלו סימנים לתוספת של כוחות שריון ויחידות ממוכנות משרידי דיוויזיית השריון 21. היערכות האויב אוכנה מאזור 'אמיר' וצפונה. באזור 'אמיר' ומעט צפונה לו היה ריכוז ארטילרי, ואילו הטנקים היו פרוסים באזור מהגבול הצפוני של 'אמיר' ומצפון לו לכיוון כביש אסמאעיליה ואזור 'טוטון'. אזור צומת 'טרטור'-לכסיקון נחשב ריק מאויב. מידע דומה עלה מתצפיות של חטיבה, שזיהו ריכוז גדול מאוד של כלי רכב מצפון לחווה הסינית וכן הבקקי ארטילריה. בטרם קרב גדוד 890, כיממה לאחר קרבות חטיבה 14 על מסדרון הצליחה, לא סופק מודיעין מאוגדה 162 לחטיבה 35 על מערך האויב באזור ציר 'טרטור'. לוחמי הגדוד יצאו אל הקרב עם מפות בלבד, ללא צילומי אוויר, כשהם מצפים לפגוש חוליות של 'ציידי טנקים'.



למעלה: קו ביצורים מצרי חפור בסוללות העפר במתחם 'אמיר' (החווה הסינית)

למעלה משמאל: רופא גדוד 890. סגן ד"ר פנחס לבנה, מטפל בפצועים בתחנת איסוף הנפגעים הגדודית בקרב 'החווה הסינית'

בראש העמוד: מסדרון הצליחה - קו הביצורים המצרי באזור 'טרטור' 42, במרכז התמונה מקלע כבד מסוג ד'שיק מתוצרת הגוש המזרחי

מתקנים להובלת מים וחלוקתם באזור 'החווה הסינית'

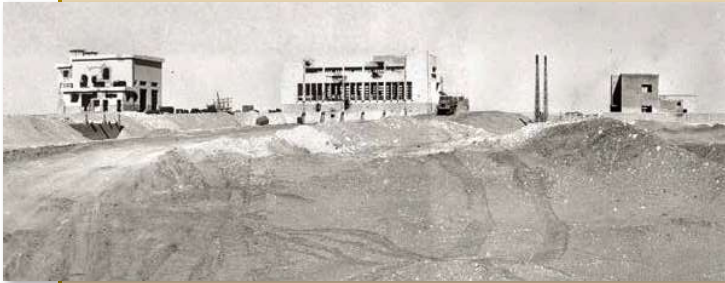

הקרבות על מסדרון הצליחה

בליל 15-16 באוקטובר התברר כי התקפת הטעייה של חטיבה 600 בכיוון 'מיסורי' התמססה בחלקה. הלחימה החלה בשעות הערב, כשגדוד 410 תקף לכיוון 'מיסורי' מאזור 'חמדיה'. בשעה 21:30 לערך נכנס הגדוד לשדה מוקשים מסביב לתעוז 'טלוויזיה', נחלץ והותיר מאחור שבעה טנקים פגועים. בזמן התקפת ההטעייה יצא חטיבה 14 למשימת ההבקעה שלה. החטיבה כללה ארבעה גדודי טנקים ושלושה גדודי חי"ר. גדס"ר 87 נע ראשון והגיע ליעדיו ב'מצמד' וב'סוק'. אחריו נע גדוד 79 בדרכו להיאחז בציר 'שיק' בעורף המערך המצרי, והגיע ליעדו ללא התנגדות. אולם עד מהרה הותקף בידי האויב וספג נפגעים. אחריו נסע גדוד 184, שנתקל בהתנגדות קשה באזור צומת 'טרטור' - 'לכסיקון', בפאתה המערבית של 'החווה הסינית'. כך התברר לראשונה לאוגדה 143 שבאזור הצומת מצוי מערך מצרי מחופר שיש להכניעו כדי לפתוח את ציר 'טרטור' לתנועה. לאחר הסתבכות שני הגדודים תקפה החטיבה פעם אחר פעם - באמצעות יחידות מגדודים 582, 87, 599, 407 ו-582 את אזור הצומת ואת האזור שמצפון לציר 'טרטור', תוך ספיגת אבדות כבדות. עד הבוקר איבדה החטיבה 121 חללים בקרב ההבקעה, וכלי לחימה רבים נפגעו.



מטה: קרבות אוגדה 143 - שרידי כלים עשנים בשדה הקרב בתחנת העמוד: זחלים כוחותינו בצומת 'טרטור' - 'לכסיקון'

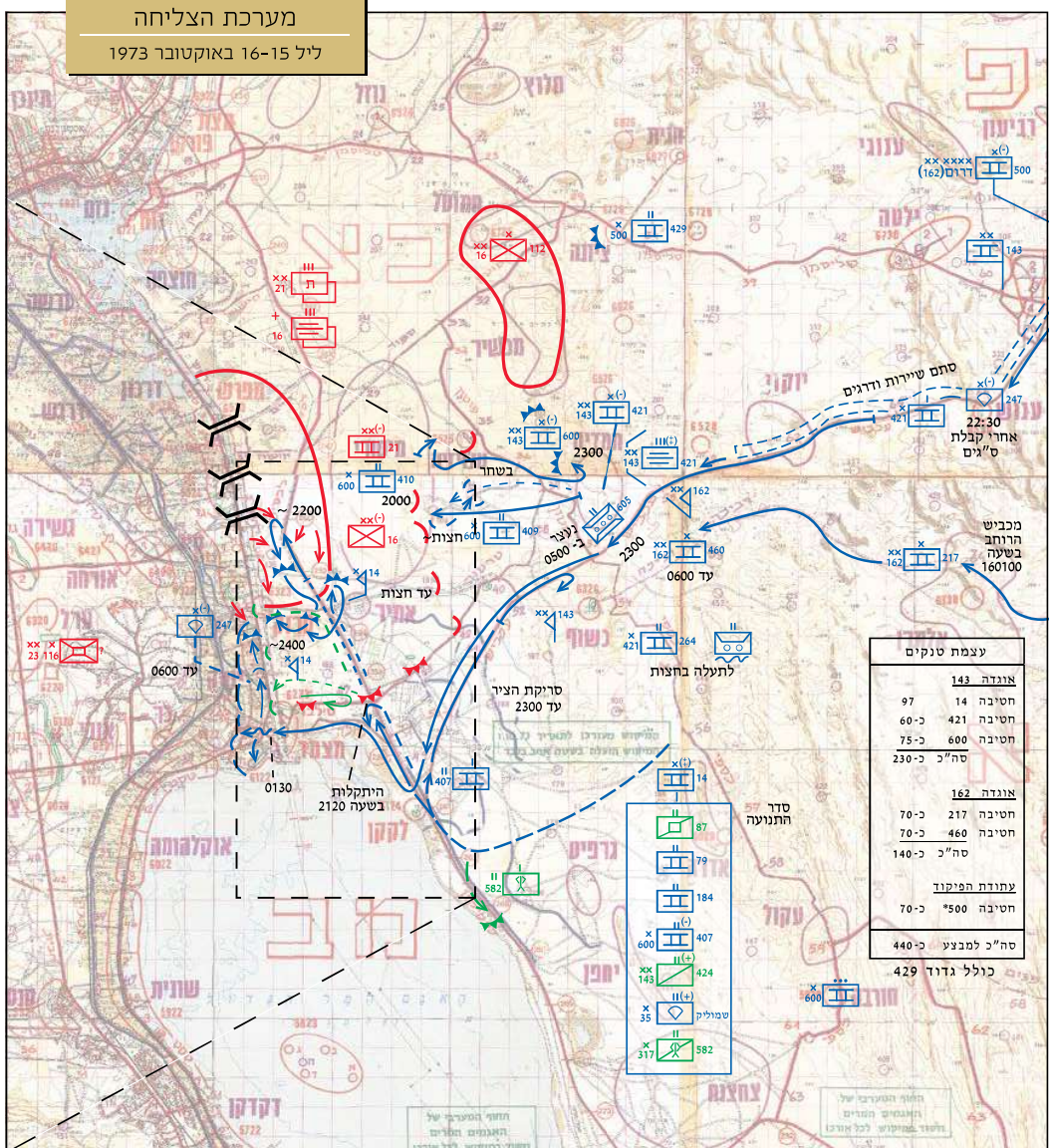

בעקבות חטיבה 247 התקדמה חטיבת השריון 421. גדוד 257 גרר את גשר הגלילים לאורך כל הלילה, אך נע אור ראשון נקרע הגשר בקרבת צומת ציר 'עכביש' עם כביש החת"ם. בעיה נוספת הייתה בנתיב הגריה - ציר 'טרטור', שעדיין היה תפוס על ידי כוחות מצריים וטרם נפתח לתנועה. שתי פלוגות מגדוד 264 וטנקים נוספים מהגזרה הצפונית גררו את דוברות היוניפלוט, וגם מאמץ זה נתקע לאורך ציר 'עכביש'. לקראת 03:00 התברר שהתמסחים של גדוד 634 הם החלופה ההנדסית היחידה הזמינה לצליחה, ואלה התקדמו בליווי טנקי גדוד 264 לעבר חצר הצליחה והתייצבו בה לפנות בוקר. במהלך הלילה התקדמו כוחות אוגדה 162 על ציר 'רביכה', מדרום ל'עכביש'. לקראת בוקר הגיע חפ"ק האוגדה לאזור תעוז 'כשוף'.

מערכת הצליחה
ליל 15-16 באוקטובר 1973

הצליחה

לאחר הקמת ראש הגשר של הצנחנים בגדה המערבית החלה העברת כוחות השריון הראשונים מחטיבה 421. בשעה 03:30 לערך הושקו ראשוני התמסחים למי התעלה והחלה הרכבתן של דוברות התמסח. לאחר השעה 06:00 הועברו עשרת הטנקים הראשונים מגדוד 264. צבירת הטנקים של חטיבה 421 בגדה המערבית נמשכה עד השעה 10:30 לערך. כשהתקבלה פקודה ממפקדת הפיקוד להשהות את צליחתם של טנקים נוספים עד להקמת גשר הדוברות. בינתיים יצא כוח ובו עשרים טנקים ושישה נגמ"שים, בפיקוד מפקד חטיבה 421, לפשוט על בסיסי טק"א שבגדה המערבית. שלושה בסיסים הושמדו, ובתום מסע של כ-45 ק"מ בעומק השטח המצרי חזר הכוח לראש הגשר. המאמצים להרחיב את מסדרון הצליחה ולאבטחו נמשכו. קרבות חטיבה 14 באזור צומת 'טרטור' - 'לכסיקון' ועל ציר 'טרטור' נמשכו חרף שיעור האבדות הגבוה בקרבות הלילה הקודם. בד בבד ניסתה חטיבה 600 לסייע למאמצי חטיבה 14 על ידי תקיפה בכיוון מערך 'מיסורי', אך התקפתה נבלמה על ידי המצרים. בשעה 09:40 לערך תפס את הצומת כוח שריון בפיקוד מפקד חטיבה 14. על אף הישג זה לא הושלמה פתיחת ציר 'טרטור' בקרבות אותו היום. שרידי הגדודים 184 ו-79 הדפו התקפות מצריות ואבטחו את מסדרון הצליחה מצפון ומדרום.



מימין: שרידי משאית זיל 157 ותותח נ"מ 37 מ"מ נגור בצד הכביש בסיני רחוק מימין: דחפור מעמים גליל של גשר הגלילים על מוביל



צליחת התעלה - ראשוני הטנקים מגדוד 264 של חטיבה 421 בגדה המערבית, בוקר 16 באוקטובר



מערכת הצליחה

פעילות ב־16 באוקטובר 1973

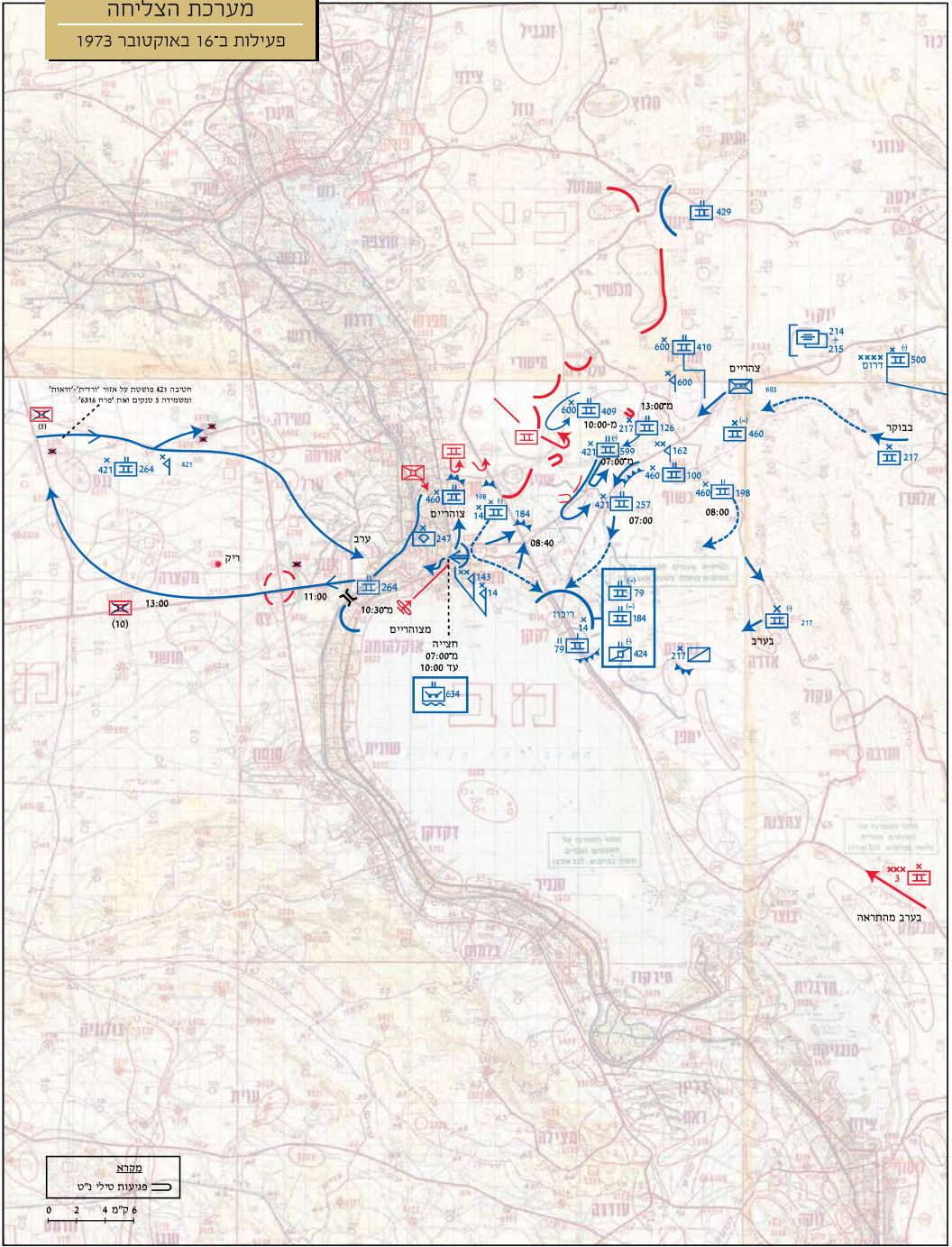

חטיבה 421 פושטת על אזור 'ירדית' ו'דואנה' ומשמירה 5 טנקים ואת 'קפית' 6316

חציית מצורות 07:00 עד 10:00

בועבוע מהתראה





המרחב שבין מעוז 'מצמד א' למצמד ב', שממנו יצאו הכוחות שצלחו את התעלה, נודע בכינוי 'חצר הצליחה'. בשטח זה - כקילומטר מרובע - התמקמו גורמי פיקוד, הנדסה ולוגיסטיקה, ושהו בו גם כוחות לחומים שהמתינו לתורם לצלוח. החצר הצפופה הפכה למטרה מרכזית עבור המצרים, שריכוז עליה אש כבדה, שהוערכה בכ-100 אלף פגזים ורקטות, בנוסף לתקיפות אוויר אינטנסיביות. במקום נערכו תאגידים של גודי ההנדסה 634 ו-605, שטיפלו תחת אש במאות פצועים שנפגעו במקום או פונו אליו מהגדה המערבית. חלק מהפינוי מ'מצמד' לעורף נעשה בידי אנשי גדוד רפואה 295. מתוך כ-6,000 פצועים שפנו למתקני אשפוז עורפיים במהלך המלחמה - מרביתם מחזית הדרום - כ-700 נפגעו במערכת הצליחה. בין הנפגעים באזור החצר היו גם מספר שבויים מצריים, שטופלו בטרם פונו. על החצר הגנו תותחי נ"מ 20 מ"מ מגדודים 207 ו-208, שהפילו רבים מהמטוסים התוקפים, וצוללנים מחיל הים, שהשתתפו בהגנת הגשר מפני צוללנים מצריים.



למעלה: פינוי נפגעים מחזית הדרום באמצעות מסוק, 16 באוקטובר

בראש העמוד: חצר הצליחה סמוך למעוז 'מצמד'

במרכז משמאל: חטיבה 14 מתארגנת ללחימה, 16 באוקטובר



טנקי מגח על גבי דוברת תמסח

מעט לפני הצהריים צורפה גם אוגדה 162 למאמצי הרחבת מסדרון הצליחה. עד אותה עת, בזמן לחימתה של אוגדה 143 על המסדרון ובזמן מאמצי ההקמה את ראש הגשר ולקדם את אמצעי הצליחה, נותרה מרבית אוגדה 162 בעתודה. בשעות הבוקר החלה חטיבה 460 להתקדם לכיוון ראש הגשר. בשעה 11:00 לערך הגיע גדוד 198 לחצר הצליחה ונערך לחצות את התעלה. אולם בעקבות הנחיית הפיקוד להשהות את העברת הטנקים הופנה הגדוד לסייע לאוגדה 143, ונשלח להחליף את גדוד 184 ממערב לחווה הסינית. בשעה 13:45 החלה התקפת שריון מצרית מ'מיסורי' לכיוון דרום-מזרח. ההתקפה נהדפה על ידי חטיבה 217 וגדוד 409 מחטיבה 600. חטיבות 460 ו-217 נשלחו לסייע למאמצי פתיחת ציר 'טרטור', אולם לנוכח ההתנגדות המצרית, בשעות אחר הצהריים ביקש מפקד אוגדה 162 להסתייע בצנחנים לטיהור. גדוד 890, שבאותו היום הועבר מפיקוד מרש"ל, נערך בלילה לסריקה רגלית בין הצירים 'טרטור' ו'עכביש'. בשעות הערב, בעקבות התרעה מודיעינית, נשלחה חטיבה 217 להיערך באזור 'כשוף' להתקדמותה של חטיבת טנקי טי-62 מצרית מכיוון דרום.



מימין: טנקים פנועים מחטיבה 14 באזור מחטת תמסח, על ציר 'לכסיקון', מדרום לציר 'סילבר', 16 באוקטובר

בראש העמוד: מג"ד 890, סא"ל איציק מרדכי (מצביע על המפה), וסמח"ט 35, סא"ל אמנון ליפקין שחק (אוחז במפה), בקבוצת פקודת בחטיבה 35

לחימת אוגדה 162

בליל 16-17 באוקטובר עסקה אוגדה 162 בשתי משימות עיקריות: פתיחת ציר 'טרטור' להעברת גשר הגלילים וקידום הדוברות בציר 'עכביש' להקמת הגשר הראשון שעל גדות התעלה. שתי משימות אלו היו חשובות לתגבור אחיזת צה"ל בגדה המערבית בכוחות נוספים להעברת סיוע ואספקה. את הצבת הגשר על התעלה קבע מפקד החזית כתנאי להמשך העברת כוחות מערבה.

בשעות הלילה, בעקבות כישלון כל הניסיונות הקודמים לפתוח את ציר 'טרטור', ניסתה אוגדה 162 לפתוח אותו על ידי סריקה רגלית של גודד הצנחנים הסדיר 890 מחטיבה 35. על הגדוד הוטל לטהר את המרחב שבין הצירים 'עכביש' ו'טרטור' מחוליית צייד טנקים ולפתוח אותם לתנועה. הגדוד יצא למשימתו בחיפוש רב ובליל שהייתה בידי תמונה מודיעינית ברורה על היקף והיערכות כוחות האויב בגזרה.

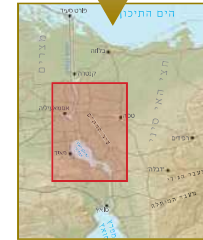

למעלה: העמסת פצועי גודד 890 מהקרב בציר 'טרטור' על גבי מסוק מימין: טנק שוט דוברת יוניפלסוט

בשעה 00:30 יצא גודד 890 למשימתו והחל לסרוק לאורך ציר 'טרטור' מצומת 'טרטור'-'עכביש' מערבה. בשעה 02:45, בהגיעו לאזור 'טרטור' 42, נתקל במערך גודדי מצרי חפור שעצר את התקדמותו והסב לו נפגעים רבים. הגדוד החל להיחלץ מההיתקלות ונזקק לסיוע. בשעה 04:00 נשלח גודד השריון 100 לסייע בחילוץ הפצועים, אך בשל החשכה התקשה לאתר את מיקומם המדויק של לחימי גודד 890. כשעה לאחר מכן נתקל גם גודד 100 במערך המצרי, נקלע לקרב קשה, ותוך כדי לחימה הצליח לחבור אל הצנחנים ולסייע בחילוץ הנפגעים באמצעות טנקים וכוחות חרמ"ש מהגודד ומגדוד 142. רוב הנפגעים חולצו עד השעה 09:00 בבוקר. בשטח נותרו חפ"ק חטיבה 35 וחלק מלוחמי הגדוד, שפונו בהמשך היום. בקרב ההיתקלות ובחילוץ נהרגו 51 לוחמים וכ-130 נפצעו, מרבית הנפגעים היו מגדוד 890.



טוביה מורג מטפל בפצועיו של גורי ששון, לוחם גודד 890, שחולץ משדה הקרב, ליל 16-17 באוקטובר

בעת לחימת גודד 890 בציר 'טרטור' נעשו מאמצים לקדם את דוברות היוניפלסוט של הגדודים 605 ו-630 בציר 'עכביש'. בשעה 02:30 שלחה האוגדה כוח סיור לסרוק את ציר 'עכביש', וזה עבר את הציר ללא התנגדות. בהמשך קודמו הדוברות, ועד השעה 04:00 הן עברו את צומת 'טרטור'-'עכביש'. ההתקדמות מערבה נמשכה כשכוחות הגדסה פינו את ציר התנועה מכלים פגועים וממוקשים. תוך כשעתיים הגיעו הדוברות אל 'לקקן', ומשם קודמו לתצר הצליחה, והשוך אל המים וחוברו לגשר במאמץ שנמשך עד שעות אחר הצהריים ביום המחרת.

מערכת הצליחה פעילות בליל 16-17 באוקטובר 1973

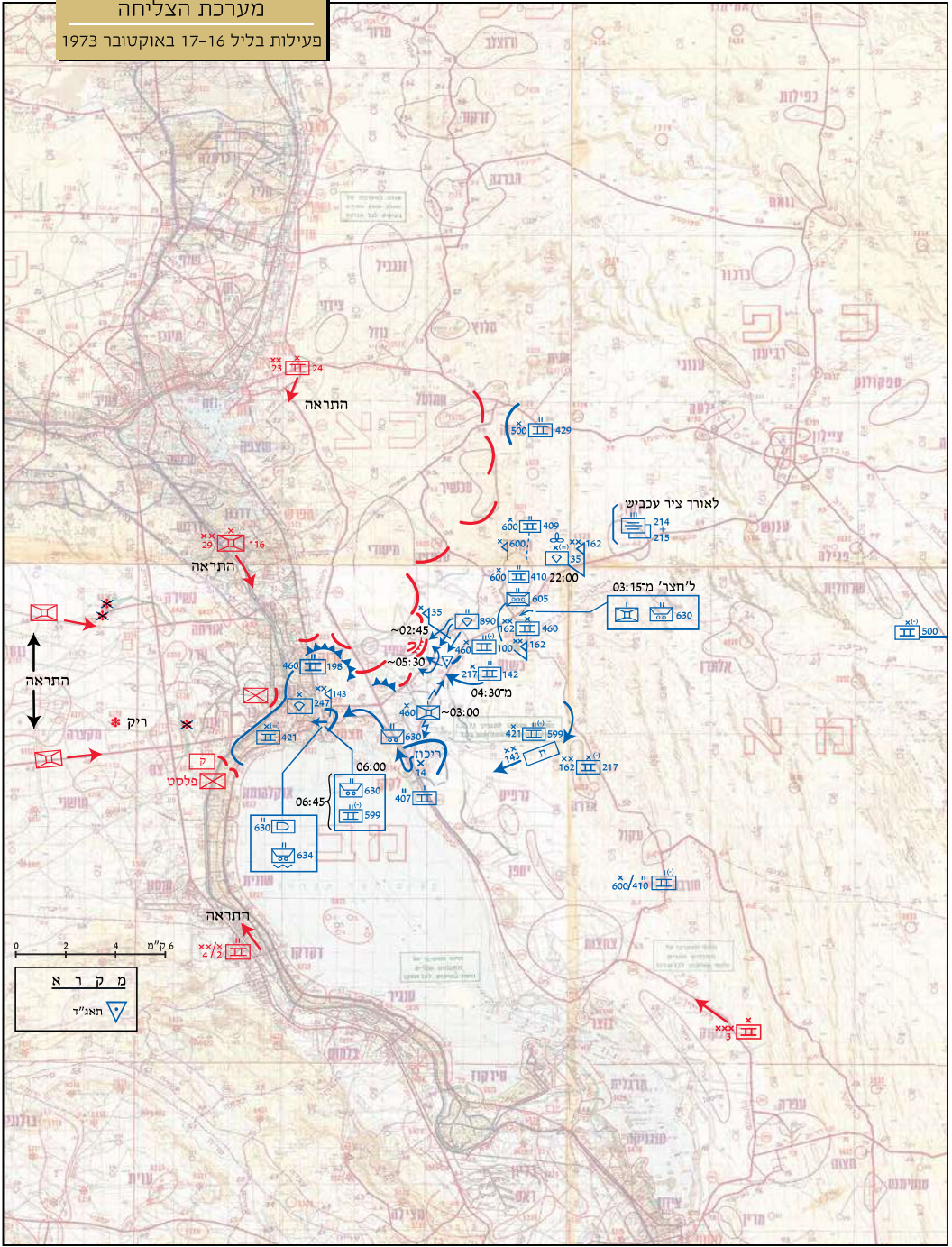

מערכת הצליחה - היום השני

בבוקר 17 באוקטובר נמצאה אוגדה 143 משני צידי התעלה, כשהיא מאבטחת את ראש הגשר ממערב ואת מסדרון הצליחה ממוזרח. בשעה 07:15 החלה הקמת גשר הדבורות. בשעות הבוקר נתחה הפגזה ארטילרית מצרית לעבר ראש הגשר, וזו הסבה נפגעים, ופגעה בכמה דוברות. מפקד האוגדה שרון שאף להעביר כוחות נוספים מערבה כדי ליטול את היוזמה ולהתקיף את הכוחות המצריים בטרם יתקפו התקפת נגד. אולם הנחיית פיקוד הדרום, שלא להעביר טנקים לגדה המערבית עד הקמת גשר הדבורות, מנעה זאת. במפגש מפקדים שנערך בצוהרי היום קבע הרמטכ"ל שאוגדה 143 תישאר אחראית למסדרון הצליחה, לגשרים ולאבטחת הכוחות הצולחים, בעוד אוגדה 162 תהיה הראשונה לצלוח עם שתי חטיבות שריון, ותצא למשימת הרחבת ראש הגשר בגדה המערבית.

הלחימה באזור מסדרון הצליחה וראש הגשר של אוגדה 143 נמשכה. לאורך היום יזמו המצרים כמה התקפות, אולם הן נבלמו בידי חטיבה 14 באזור 'החוזה הסיני' שממזרח תעלה ובידי חטיבה 421 על גשרי תעלת המים המתוקים שממערב לתעלה.

בשעות הבוקר נמשך חילוץ פצועי גדוד 890 מהקרב שבצר 'טרטור'. עם זאת, לגדוד ולמפקדת החטיבה הותר לסגת רק בשעה 15:00. בד בבד פעלה האוגדה גם בגדה המערבית. כוח מגדוד הצנחנים במילואים 565, בליווי טנקים מחטיבה 421, התקדם בציר 'מסכה' לאורך תעלת המים המתוקים שמצפון לראש הגשר, ונקלע לקרב מדרום לכפר סרפאום (מתחם 'אורחה'). היחלצות נמשכה עד השעה 17:00. בקרב זה ספג הכוח אבדות קשות: 12 לוחמים נהרגו ו-22 נפצעו.



למטה: ירי של משגרי רקטות של מגדוד 17.270 באוקטובר
בתחתית העמוד: טנק שוט חוצה את גשר הדבורות מערבה

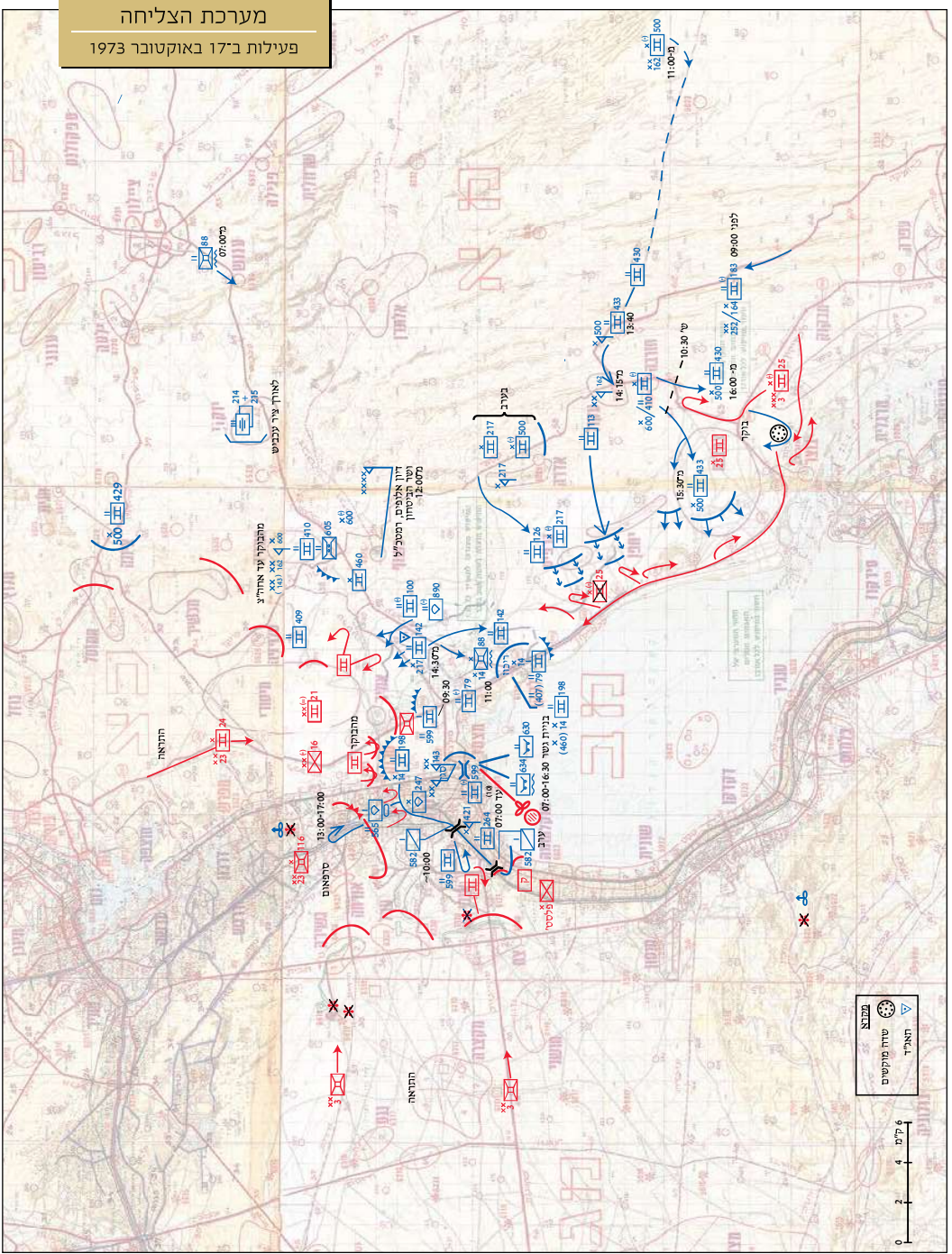

מערכת הצליחה
פעילות ב-17 באוקטובר 1973

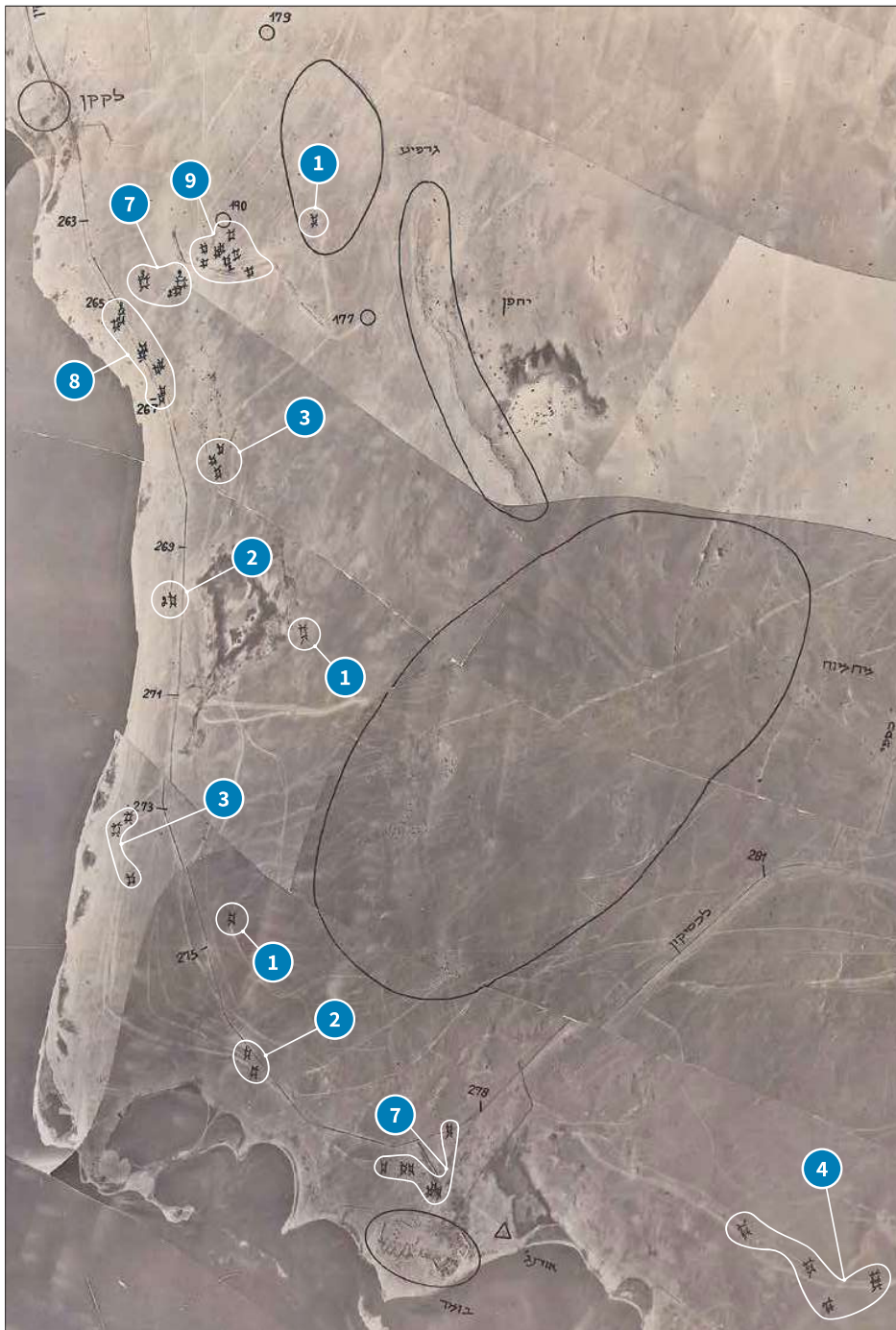

למעלה: קבוצת פקודות, במעגל הפנימי (משמאל לימין): מפקד אוגדה 162, אלוף אברהם אדן; מפקד חזית הדרום רא"ל (מיל') חיים בר-לב; שר הביטחון, משה דיין; מפקד אוגדה 143, אלוף אריאל שרון; בגבו למצלמה - סגן מפקד אוגדה 162, תא"ל דב תמרי; צוהרי 17 באוקטובר

בעמוד ממול: תוצאות המארב לחטיבת השריון 25 המצרית על גבי תצלום אוויר מה-19 באוקטובר, 14:00

למטה: טנק מצרי בווער בגדה המערבית בעקבות קרב עם גדוד 264 מחטיבה 421, 17 באוקטובר

למטה מימין: קרבות 'החוזה הסיני' - טנק מצרי פגוע מדגם טי-55, סמוך לבתי המשאבות במתחם 'אמיר'

במהלך היום ניסו המצרים לתקוף את מסדרון הצליחה מצפון ומדרום. מצפון תקפה חטיבת שריון 24 המצרית, ונבלמה סמוך לציר 'שיק' על ידי חטיבה 14. מדרום תקפה חטיבת השריון 25 המצרית, שהייתה מצוידת בטנקי טי-62. עם שחר זוהתה התקדמות החטיבה המצרית צפונה על ציר 'לכסיקון' לחוף האגם המר, ופיקוד הדרום נערך לארוב ולפגוע בה. בשעות הבוקר נתקלה בכוח של חטיבה 164 באזור 'חבקוק', ולקראת הצוהריים נתקל חלוץ החטיבה המצרית בכוח של חטיבה 14 מדרום 'ללקק'. בד בבד תקפה חטיבה 217 את אגף חטיבה 25 המצרית, ובהמשך נשלח גדוד מחטיבה 500 לחסום את דרכי המילוט של הטנקים המצריים. השמדת עיקר כוחה של החטיבה המצרית הושלמה עד השעה 17:00 - הושמדו כ-50 טנקים בלי אבדות לכוחות צה"ל. הבסת החטיבה המצרית אפשרה לפיקוד לשחרר כוחות מאוגדה 162 לאבטח את האגף הדרומי של מסדרון הצליחה, כדי לקדם את מאמץ ההכרעה בגדה המערבית.

בשעות אחר הצוהריים הושלמה הקמת גשר הדוברות - הגשר הראשון שעל התעלה. על אף השלמתו התעכב מעבר אוגדה 162 עד הלילה, וזו החלה לנוע רק לקראת חצות, לאחר התארגנות כוחותיה ומילוי מחדש. הראשונה לחצות את הגשר הייתה חטיבת השריון 460. במהלך היום נפגעה דוברת תמסחים אחת, מתוך השלוש, ויצאה מכשירות.



מערכת הצליחה - היום השלישי

עם שחר 18 באוקטובר היו בגדה המערבית כ־160 טנקים, בהם טנקי חטיבות 126 ו־217 מאוגדה 162, שצלוהו במהלך הלילה. מעבר אוגדה 162 לגדה המערבית סימן את השלמתו של שלב נוסף בתוכנית 'אבירי לב' ואת תחילתה של הכרעת האויב.

בשעות הבוקר החלה יציאת יחידות אוגדה 162 מראש הגשר. בצפון מאחז צה"ל שבגדה המערבית פעלה חטיבה 217, שיצאה בשעה 06:00 לערך מראש הגשר לעבר מחנות אבו סולטן. החטיבה נתקלה בהתנגדות האויב, והתגברה עליה בסיוע חטיבה 421. עד החשכה ניקחה חטיבה 217 את ציר 'חיפה' מאויב ופרצה חסימה מצפון ל'צח'. מדרום לה פעלה חטיבה 460. שבשעות הבוקר, בסיוע כוח מחטיבה 421, כלמה התקפה משוריית מדרום לראש הגשר. בשעה 09:00 לערך פרצה מערבה כדי לכבוש את מתחם 'אורי'. בשעה 12:00 לערך נבלם המשך ההתקפה מערבה לעבר 'צח' בעקבות התנגדות מצרית ובשל מחסור בתחמושת ובדלק. חטיבה 421 מאוגדה 143 התקדמה בשעות הבוקר בעקבות חטיבה 217 עד 'לגשריה' ולציר 'ורדית', ובדרכה השמידה מערך ארטילרי במחנות אבו סולטן. במהלך התקדמות הכוחות בגדה המערבית פגעו במערך טק"א מצרי, ובכך סייעו לפתיחת המרחב האווירי של אזור הצליחה לפעילות חיל האוויר.



למטה: טנק מגזח חוצה את התעלה על גבי דוברת המסח בתחנית העמוד; גודר 126 מחטיבה 217 לאחר חציית התעלה, 18 באוקטובר



בגדה המזרחית נמשכו המאמצים לאבטח את ראש הגשר, לפתוח את ציר 'טרטור' ולקדם את גשר הגלילים. בשעות הבוקר התקדמה חטיבה 600 לעבר ציר 'טרטור' ודרום מתחם 'מיסורי'. באותה עת היה המערך המצרי שעל ציר 'טרטור' בגסיגה, ועם התקדמות החטיבה התברר שהכוחות המצריים פינו את עמדותיהם בקרבת הציר וניתן לפתוח אותו לתנועה. פתיחתו עד צומת 'טרטור'-לכסיקון' הושלמה בשעה 11:00, ולאחר מכן חודשו מאמצי אוגדה 143 לקדם את גשר הגלילים אל התעלה. ציר התנועה פונה ממוקשים והוכשר בידי כוח הנדסי, ולאחר פינויו נגרר הגשר בידי גודר 410 מחטיבה 600.

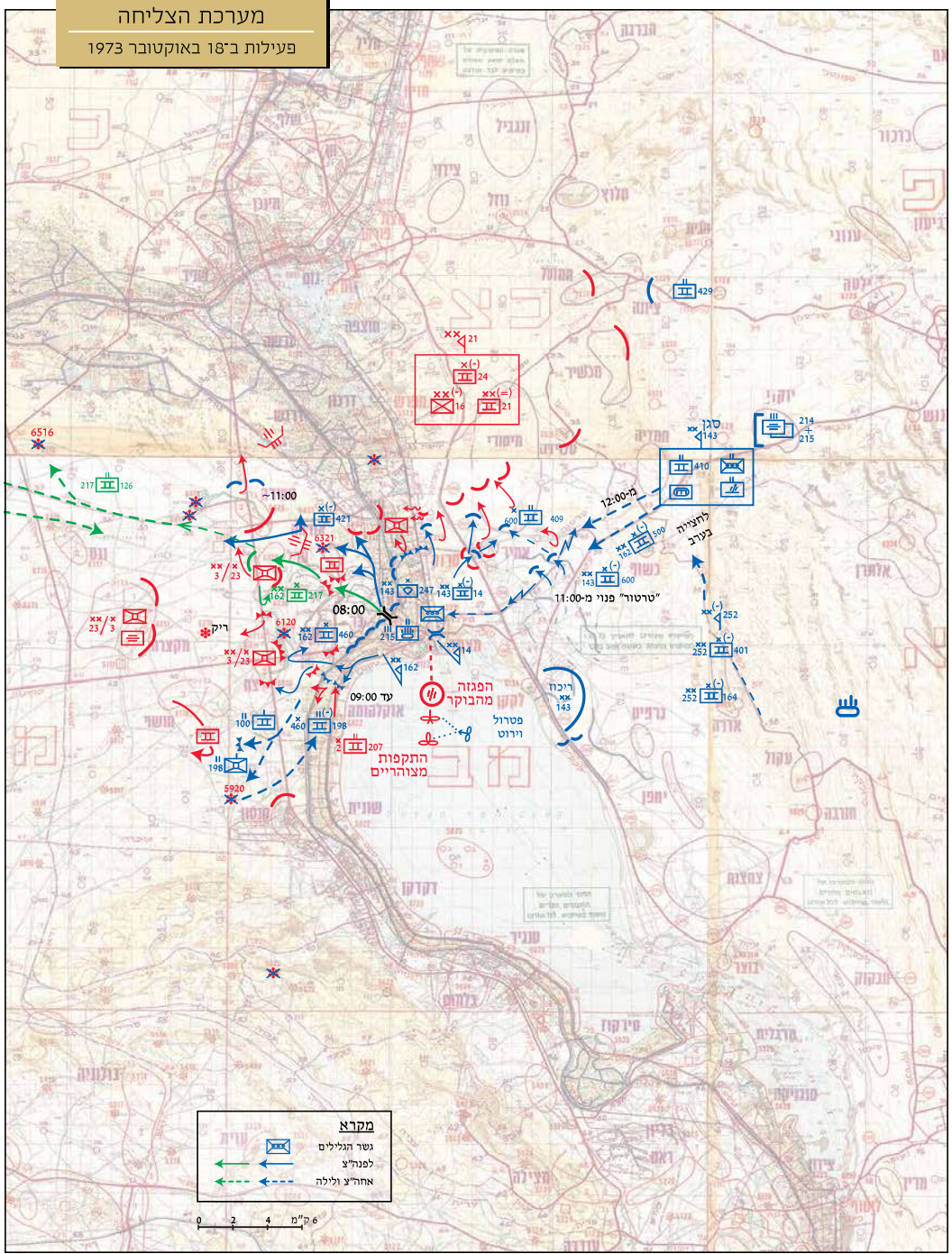

מערכת הצליחה
פעילות ב־18 באוקטובר 1973

פעילות ממערב לתעלה

18 באוקטובר 1973

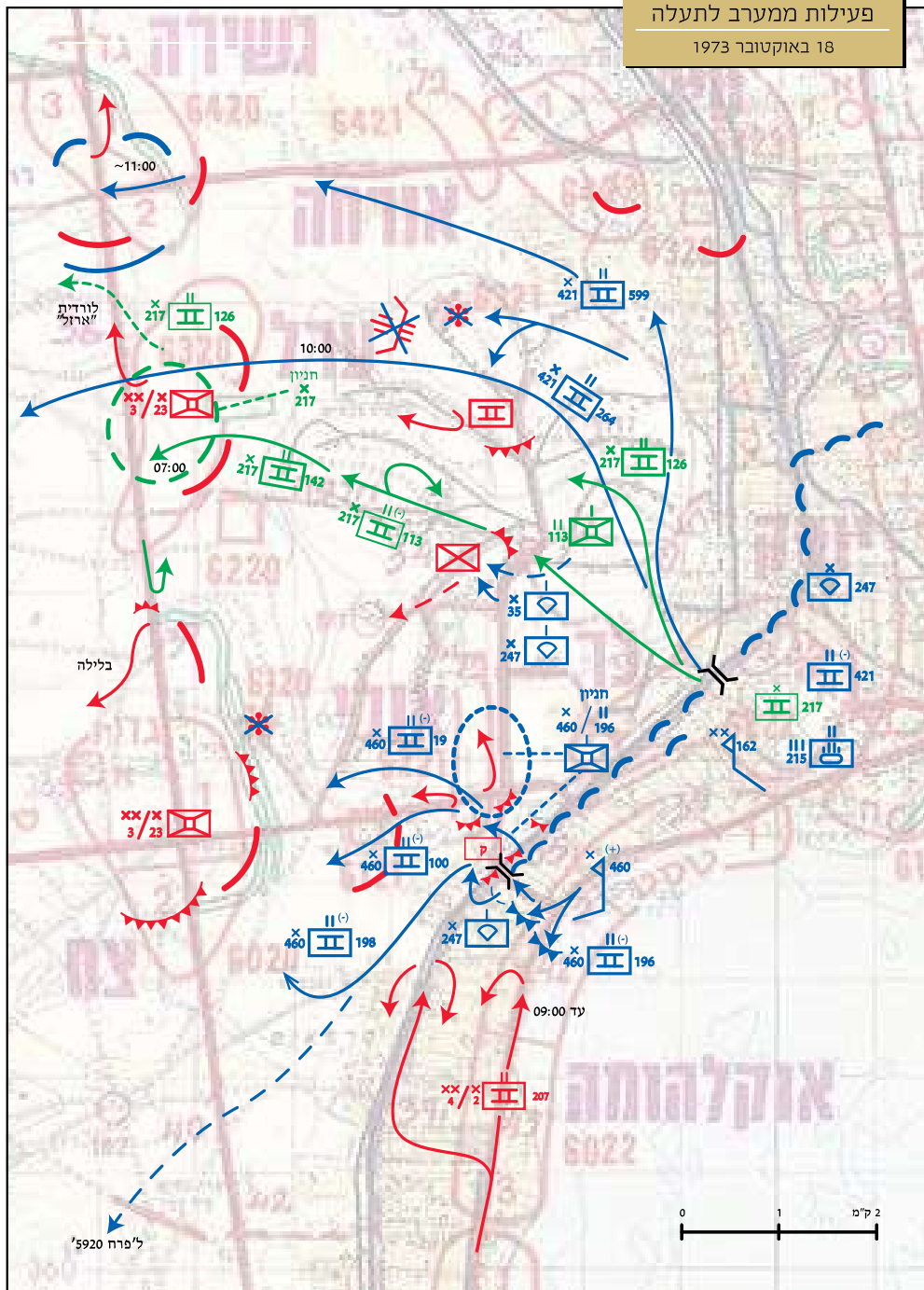

אזור חצר הצליחה - טנק מונח חוצה את התעלה על גשר מצפון לו דוברות יוניפלוט ודוברת תמסח

עד הגעתו לתעלה הותקף גשר הגלילים מספר פעמים במטחי ארטילריה מצרית ובהפצצות מטוסים מצריים. בשעה 18:00 לערך הסתיימה גרירתו אל חצר הצליחה, וכוחות ההנדסה החלו לפרוץ את סוללת העפר שעל גדת התעלה. השקת הגשר הושלמה מעט לאחר חצות ופתחה ציר לוגיסטי נוסף להעברת כוחות, אמצעי לחימה, סיוע ואספקה לכוחות צה"ל שבמערב התעלה. התקפה נוספת בגזרת מסדרון הצליחה נערכה בשעות אחר הצהריים על ידי חטיבה 14 לעבר מתחם 'החווה הסינית' - 'אמיר'. המתחם נכבש עד השעה 17:00 ללא התנגדות רבה. לנוכח הרחבת מסדרון הצליחה ולנוכח העברת הלחימה לגדה המערבית פעל צה"ל לתגבר את כוחותיו מעבר לתעלה. אחר הצהריים הוחלט לתגבר את כוחות אוגדה 162 בחטיבה 500, שעד אותה עת שימשה כוח עתודה פיקודי. בשעות הערב חצתה החטיבה את התעלה. נוסף על כך רוכז רוב אוגדה 252 לחצייה זו, וחטיבות 401 ו-164 יצאו מגזרתן לכיוון ראש הגשר.

גשר הגלילים נגדר על ידי גדוד 410 מחטיבה 600, 18 באוקטובר



הסיוע המנהלתי

ערב מלחמת יום הכיפורים התבסס רובו של מערך ההספקה על מתקנים בסיני, וחלקו על מרכזי הספקה במרכז הארץ. התוכניות האופרטיביות נבנו על פי הערכה שהמלחמה בחזית זו תמשך כ-10 ימים, והמלאים הוכנו בהתאם. המתקן הלוגיסטי המרכזי בסיני היה ברפידיים, ובסיסי משנה היו בביר תמודה, בביר חסנה ובאזור רומני. ברפידיים רכזו מצבורי הדלק והשמנים, מחסני תחמושת, מזון וחלפים. המערך המנהלתי בעוצבות הלוחמות התבסס על אגדי תחזוקה אוגדתיים, שכל אחד מהם כלל גדוד הספקה, גדוד שרותי חימוש וגדוד רפואה. תכנון מערך זה, שבו עיקר הסיוע המנהלתי מרוכז בדרג האוגדתי, ובנה על חשבון יחידות המנהלה החטיבתיות, שעצמאותן הלוגיסטית צומצמה. מצב הגדודים היה שונה - להם היו רכבי הספקה שלהם, ששימשו להובלת אספקה מהמתקנים הלוגיסטיים בסיני אל הגדוד.

עם פרוץ הלחימה עמד המערך באתגר קשה, שלא תאם את הליכי התכנון ובניין הכוח עליהם התבסס. בשונה מהחטיבות, שגויסן זורז ותנועתן לחזית זכתה להעדפה, זכו יחידות הסיוע המנהלתי לקדימות נמוכה בצירי התנועה. האספקה ושירותי החימוש התעכבו בדרום לחזית, ונאלצו לפלס את דרכם באיטיות בצירי תנועה פקוקים וגדושים. מצב זה היה בעייתי גם בשל יציאתן של יחידות קרובות רבות לחזית ללא השלמת זיווד ובמחסור גדול בתחמושת, בדלק ובאמצעי לחימה. לבעיות אלו התייחס הרמטכ"ל בהערכת מצב ב-9 באוקטובר: "אחת הבעיות של כוחותינו היא גם הארגון הלוגיסטי המשובש. יצאנו למלחמה ישר מהי"מ חים [מחסני החירום], לכן הגש"חים [גדודי שרותי החימוש] והפלה"סים [פלוגות ההספקה] וכל הדברים האלה הם קרעים קרעים".

על אף שבתחילת המלחמה הפריעו בעיות אלו לניהול הלחימה השוטף, תוך מספר ימים התייצב הסיוע המנהלתי וסיפק מענה הולם לצרכי הלחימה. הסיוע התנהל כסדרו עד שלב הצליחה, וכמעט לא הושפע מפעילות האויב. לאחר מעבר כוחות פיקוד הדרום לגדה המערבית צריך היה להתמודד עם צוואר הבקבוק שנוצר באזור חצר הצליחה והגשרים, ולפרוס ריכוזי תחזוקה קדימים ממערב לתעלה.

מערך התחזוקה
בפיקוד הדרום
24-6 באוקטובר 1973



מערך ההספקה בחזית הדרום

דרג ג' - מרכזי
הספקה מטכ"ליים

תקן גדוד הספקה של אוגדת שריון

42 קצינים	44X רכבי פיקוד ומנהלה	94X רכבי משא מסוגים שונים
510 חיילים	17X מנופים	29X מכליות דלק
	9X מלגזות	13X מכליות מים

דרג ב' - אוגדת השריון
מלאי ראשוני לכל טנק:
תחמושת: 18 פגזים (כדורים)
דלק: 10 שעות מנוע
מזון: 24 שעות

נתוני צריכה והספקה

זחלים	טריק 5	אמי 51/50	מנח 3	שוט קל	כ"ס כגזים במשאיות
--	*43	*55	*59	*69	2000 כגזים
12	(+10) 18.5	19	23	20	שעות מנוע
240	(+285) 653	755	1,425	1,190	כמות דלק במיכל בליטרים
מנה בסיסית ליום לחימה ל-5 לוחמים (לא כולל פירות, ירקות ותוספת פחמימות)					מנת קרב ('חמישה') אחת שוקלת כ-5.5 ק"ג
רחצה - 3 ליטרים שתיה ואחר - 8 ליטרים					הקצבת מים לחייל ליום (11 ליטר קיץ)
					9000 מנת קרב במשאית
					כ-6,000 ליטר מים במכלית

*מלאי פגזים בבטן הטנק **כ-6,800 ליטר דלק במכלית

תקן גדוד טנקים

15X רכבי משא מסוגים שונים

4X מכליות דלק

1X מכליות מים

דרג א' - גדוד השריון
מלאי ראשוני לכל טנק:
תחמושת: 12 פגזים
דלק: 8 שעות מנוע
מזון: 48 שעות (בגוד ובפלוגות)

פלוגת הלוחם
הכוח הלוחם

הרחבת הפריצה בגדה המערבית

ב-19 באוקטובר פעלו בגדה המערבית שלוש אוגדות: 143, 162 ו-252. באוגדה 143, שהתמקדה בביסוס ראש הגשר בגדה המערבית, עברה במהלך היום חטיבת השריון 14 את התעלה שעל גשר הגלילים, והצטרפה לכוחות האוגדה שממערב לתעלה - חטיבת הצנחנים 247 וחטיבת השריון 421. משימתה העיקרית של האוגדה ממערב לתעלה הייתה לתקוף את מתחם 'אורחה' בסיוע חטיבה 14, ולטהר את החיץ החקלאי כלפי צפון לעבר אסמאעיליה. באזור 'אורחה' נתקלה חטיבה 14 בהתנגדות קשה, כבשה את המתחם, ועד החשכה עסקה בטיהורו. בד בבד התקדמה חטיבה 421 עד צומת 'נורה'-'חבי', מדרום-מערב לאסמאעיליה. במהלך היום תוגברה האוגדה בחטיבת הצנחנים הסדירה 35 כדי להרחיב את ראש הגשר צפונה ולטהר את החיץ החקלאי במקביל לחטיבה 247. אוגדה 252 הגיעה בבוקר 19 באוקטובר אל ראש הגשר וצלחה עם שתי חטיבות שריון מוקטנות, 164 ו-401. עד שעות הצהריים עסקה האוגדה בכיבוש מתחם 'צח' ובטיהורו, וסייעה לאוגדה 162 בלחימתה באזור 'מקצרה'. בשעות אחר הצהריים קיבלה האוגדה אחריות לאבטח את אגף פעילות 'צח' שממערב לראש הגשר, ובכך שחררה את אוגדה 162 מהצורך לעסוק באבטחת האגף והעורף. אוגדה 162 פתחה במתקפה כלפי דרום עם שתי חטיבות השריון, 460 ו-217, ובהמשך הצטרפה אליה גם חטיבת השריון 500. ההתקפה נערכה ממערב לרכסי ג'ניפה, דרך 'מקצרה', צומת הצירים 'דאות'-'סקרנות' ועד אזור צומת הצירים 'דאות'-'ויטמין'. באותו היום השמידה האוגדה כמה בסיסי טילים וכוח שריון ובו כשלושים טנקים, שהיה בדרום מתחם 'מקצרה'.

ממזרח לתעלה חולקו שוב גזרות הלחימה. גזרת 'כוח נמר' הורחבה עד ציר 'טליסמן', ובה פעלו חטיבות 11, 204 ו-274. על הגזרה המרכזית עדיין הייתה אחראית אוגדה 143 באמצעות חטיבה 600, שאבטחה את מסדרון הצליחה. מדרום לה הייתה גזרתו של 'כוח גרנית' - כוח משימתי בפיקוד ראש מטה אוגדה 252, אלם ישראל גרנית, שכלל את חטיבה 875 וכוחות נוספים מחטיבה 164. בשעות אחר הצהריים בגזרת 'כוח נמר' תקף גדוד 429, שהיה תחת פיקוד חטיבת השריון 274, את 'חמוטל'. התקפת הגדוד נבלמה, והכוחות נסוגו לעבר צומת 'טליסמן'-'פוטון'. חטיבה 600 התקדמה לעבר 'מיסור' ולאורך התעלה שממזרח לה.



למטה: ירי תותח מתנייע אם-107 'רומח', 19 באוקטובר
בתחתית העמוד: טנק מפקד חטיבה 14 חוצה את גשר הגלילים אל הגדה המערבית, 19 באוקטובר



הרחבת ראש הגשר בגדה המערבית 20-19 באוקטובר 1973

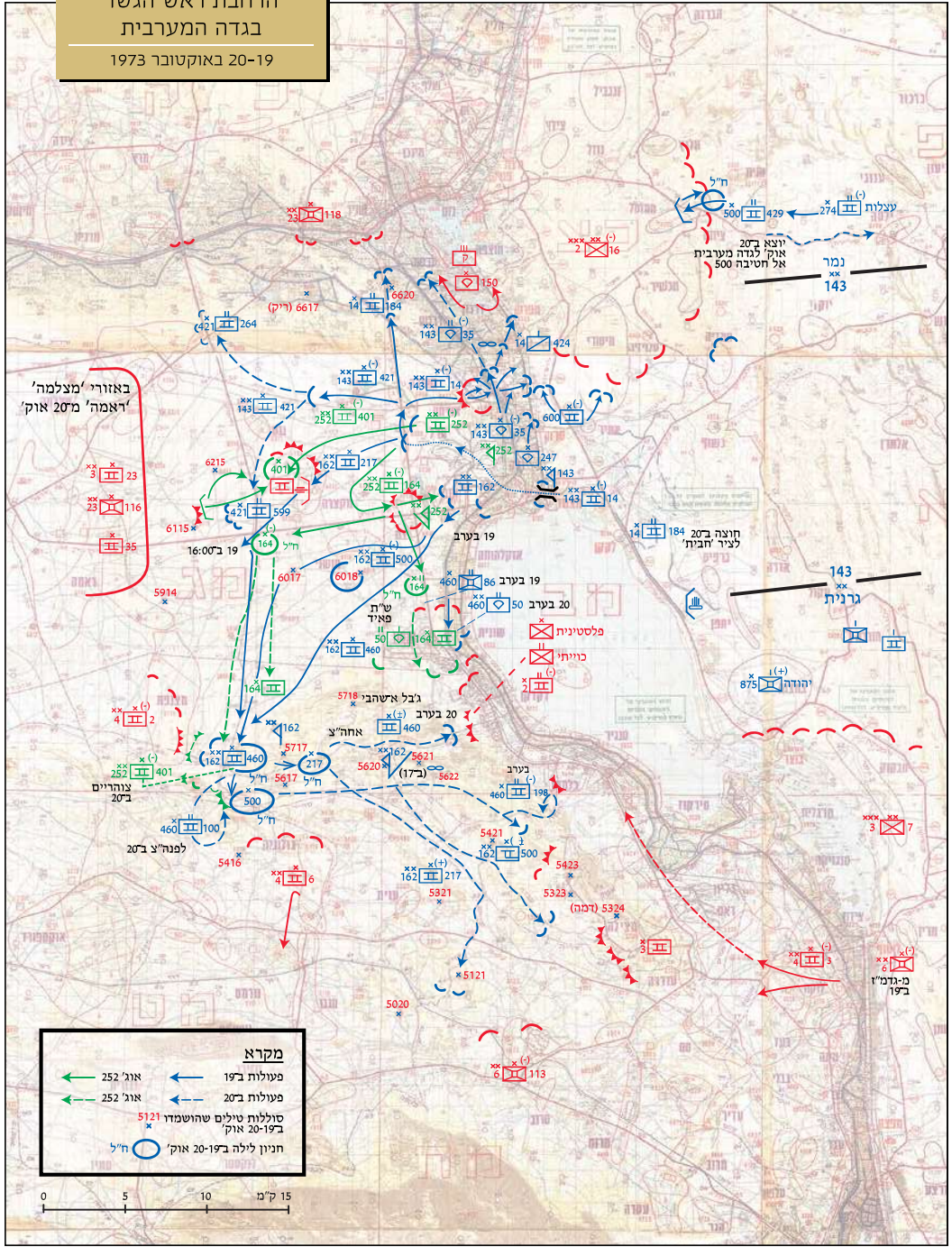



"הצינו את תעלת סואץ" - דף קרבי שפרסם מח"ט 14, אלים אמנון רשף, לאחר צליחת התעלה, 20 באוקטובר



ניסטה להתקדם עד צומת 'ויטמין'-'חבית', אך נבלמה בידי כוחות שריון מצריים; חטיבה 500 התקדמה על רכסי ג'ניפה ונתקלה בהתנגדות של חטיבת שריון מצרית שתקפה מאזור 'מצילה' ו'עודדה'; במהלך היום חסמה חטיבה 217 את ציר 'עשור' ואת מסילת הברזל קהיר-סואץ (ציר 'ראי'). נוכח התקדמות צה"ל גברה ההתנגדות המצרית: המערכים המצריים בגדה המערבית עובו בכוחות נוספים, נורתה אש ארטילרית רבה לעבר מסדרון הצליחה, וחיל האוויר המצרי פעל להשמד את הגשרים שעל התעלה.

ב-20 באוקטובר אחר הצהריים הושק גשר נוסף על התעלה, וזכה לכינוי 'גשר הצנע'. הגשר הורכב מחלקי גשר קצר שנותר במחנה זיקים. גשר זה הועבר אל החזית וחובר באופן מואלתר אל דוברות נוספות כדי להשלים את האורך הדרוש לחציית התעלה.

בראש העמוד: כוחות חטיבה 500 ביצאה מראש הגשר המערבי אל החיץ החקלאי, 19 באוקטובר
במרכז: חייל צה"ל על אבן דרך בציר 'מסכה', 24 קילומטרים מדרום לאסמאעיליה



אוגדה 162 בחצר הצליחה



חטיבת המחץ

כיד בחשתי תשל"ד
20 באוקטובר 73

דף קרבי

מספר 2

מפקדים וחיילים!

אנו עומדים בניצוחה של מלחמה אשר דורנו לא ידע כמות. מלחמה מרה נכפתה עלינו והאויב העומד מולנו אינו מבקש את מדבריות סיני, הוא מבקש את נפשה של מדינת ישראל.

אנו שבלמנו את פלישותו, אנו שהבאנו עליו את המכה העיקרית בגדרה המרכזית - אנו עוברים עתה לשלב הבא המכין את חיטולו המוחלט של האויב.

לאחר שלושה עשר ימי לחימה עיקשת ורצופת מעשי גבורה, הצינו את תעלת סואץ ויום זה ירשם כיום הסטורי בתולדות החטיבה.

אין מלים כפי לתאר את רוח הלחימה, המסירות וההקרבה שגילחם בימי קרבות אלה. חטיבת המחץ הביסה כוחות אויב שעלו עליה עשרות מונים ובקרבות גבורה אלה רשמנו פרק מפואר בתורת הלחימה של צה"ל.

מאז פתח האויב במערכה השמידה החטיבה למעלה משלוש מאות נטקים והכחיזה מספר חטיבות חי"ר.

מלחמה זו עלתה לנו בקרבנות יקרים ומצויים אנו למלא את משאלתם של הנופלים ולהביא לנצחון מוחלט.

לוחמי חטיבת המחץ
נהלום ולא נחדל
נמחץ וננצח!

אלוף משנה א.
מפקד החטיבה



ב-20 באוקטובר בגדה המערבית המשיכו כוחות פיקוד הדרום במתקפה שמטרתה לאגף את הארמייה השלישית, תוך שיפור האחיזה מצפון לראש הגשר ובגדה המזרחית. אוגדה 143 הרחיבה את שליטתה ממערב לראש הגשר ומצפון לו; חטיבה 421 התקדמה מערבה עד צומת הציורים 'ארזל'-'ודאות'; חטיבות 35 ו-14 התקדמו לעבר אסמאעיליה בשטחי החיץ החקלאי תוך טיהור השטחים שנתפסו. חטיבה 14 ניסתה לסייע למאצני חטיבה 600 בגדה המזרחית בירי מרמפות נטקים שתפסה בגדה המערבית; אוגדה 252 הרחיבה את גזרתה דרומה בעקבות התקדמות אוגדה 162, ובלמה מתקפות מצריות באזור 'מצנפת' ו'בולוניה'; חטיבה 401 פעלה באגף המערבי של האוגדה וניהלה קרבות עם כוחות שריון מצריים; חטיבה 164 פעלה באגף המזרחי, וכבשה את שדה התעופה פאיד ('נסון'); אוגדה 162 התקדמה דרומה כדי לחסום את ציר סואץ-קהיר ('סרג') לכיוון דרום-מזרח, אל עבר גדת האגם המר; חטיבה 460

הלחימה בגדה המערבית

בימים 22-21 באוקטובר פעלו כוחות פיקוד הדרום בשלושה מאמצים מרכזיים: התקדמות אוגדה 162, בסיוע אוגדה 252, לעבר העיר סואץ כדי לכתר את הארמייה השלישית; הרחבת שליטת צה"ל בצפון הגדה המערבית לעבר אסמאעיליה וביסוסה בידי אוגדה 143; הרחבת מסדרון הצליחה בגדה המזרחית על ידי התקפה משולבת של חטיבה 600 ושל חטיבה 274 לעבר 'מיסורי' ו'חמוטל'.
 ב-21 באוקטובר פרצו אוגדות 162 ו-252 דרך מערכי ההגנה העורפיים של הארמייה השלישית תוך בלימת התקפות נגד מצריות שהאטו את התקדמותן. אוגדה 162 התקדמה כשחטיבות 500 ו-217 פועלות באגפה המערבי ועוסקות בבלימת של התקפות מצריות באזור ציר 'עשור' ובסיס הטילים 'פרח' 5121. חטיבה 460 פעלה באגפה המזרחי, באזור ציר 'חבית', מדרום לשדה התעופה פאיד, וטייה את אזור צומת 'יוטמין'-'חבית' למעבר הדרגים. במהלך יום הלחימה פגעה האוגדה בכ-50 טנקים מצריים והשלימה את טיהור מרחב הלחימה מסוללות הטילים. אוגדה 252 תפסה את מרחב 'מצפנת', ניהלה קרבות עם שריון מצרי ואיבטחה את האגף המערבי.



למטה: מטרת בוערות ממערב לתעלה
 בעקבות לחימת חטיבה 421: סוללת מצרי נ"מ, רכב מצרי בוער ומשגר טילים מצרי

מימין: צליחת תותח רומח אמ-107, 21 באוקטובר



נגזרת אוגדה 143 נמשך טיהור החיץ החקלאי. חטיבות 14, 35 ו-247 התקדמו צפונה לעבר פאתי אסמאעיליה. חטיבה 14 השתלטה על עמדות (רמפות) טנקים בגדת התעלה וסייעה מהן לחימת חטיבה 600 ממזרח לתעלה. חטיבה 421 אבטחה את אגף האוגדה המערבי.
 באותו היום ערכו כוחות צה"ל כמה התקפות יזומות בגדה המזרחית. בשעה 12:00 נערך ניסיון לכבוש את מעוז 'בוצר' על ידי גדוד משימתי ('כוח אלמוג') מ'כוח גרנית', שלא צלח. התקפה נוספת נערכה ביוזמת מפקדת חזית הדרום לעבר 'חמוטל' ו'מיסורי' במטרה להרחיב את מסדרון הצליחה. בשעה 15:15 תקפו הגדודים 409 ו-410 מחטיבה 600 את 'מיסורי', לאחר סיוע אווירי לא אפקטיבי. גדוד 410 נבלם עקב התנגדות עזה שהסבה לו נפגעים רבים; עשרים מלוחמיו נהרגו, שמונה נפלו בשבי ו-22 נפצעו. מתוך 26 מטנקי הגדוד בתחילת יום הלחימה נותרו בסופו ארבעה טנקים כשירים בלבד. בד בבד נאחו גדוד 409 בדרום 'מיסורי', ועצר את התקדמותו לאחר שפגע בכוח שריון מצרי. באותה עת תקף כוח גדודי משימתי ('כוח עצלות') מחטיבה 274 את 'חמוטל'. המתקפה נבלמה לנוכח ההתנגדות המצרית. נשבעה לוחמים נהרגו, 23 נפצעו, וחמישה כלים משוריינים נותרו בשדה הקרב.
 עם בוקר 22 באוקטובר נמשכה ההתקדמות לעבר העיר סואץ. עד שעות הצהריים הגיעה אוגדה 162 אל ציר סואץ-קהיר ('סרג') וחסמה אותו. חטיבה 217 נעה באגף האוגדה המערבי והגיעה עד שעות הצהריים לעמדות השולטות על ציר 'סרג', תוך הדיפת התקפה של כוחות חרמ"ש מצריים. ממזרחיה פגעה החטיבה בכלי רכב מצריים רבים שנועו על ציר 'סרג' ולאורך מסילת הברזל ('ציר ראי'). חטיבה 500 הדפה גם היא בעת התקדמות התקפה מצרית ממערב ל'מצילה', באזור 'פרח' 5323, ופגעה בכ-20 טנקים. בשעות הצהריים דורבנו שתי החטיבות לנוע במהירות מזרחה במטרה לקבוע עובדות בשטח לקראת כניסתה לתוקף של הפסקת האש באותו הערב. עם חשכה הגיעו שתי החטיבות אל רכס שלופה ואל החיץ החקלאי שמדרום לאגם המר.



איש מודיעין ישראלי מצית סיגריה לטיים מצרי שבו, 21 באוקטובר

הלחימה בדרום הגדה המערבית 22-21 באוקטובר 1973

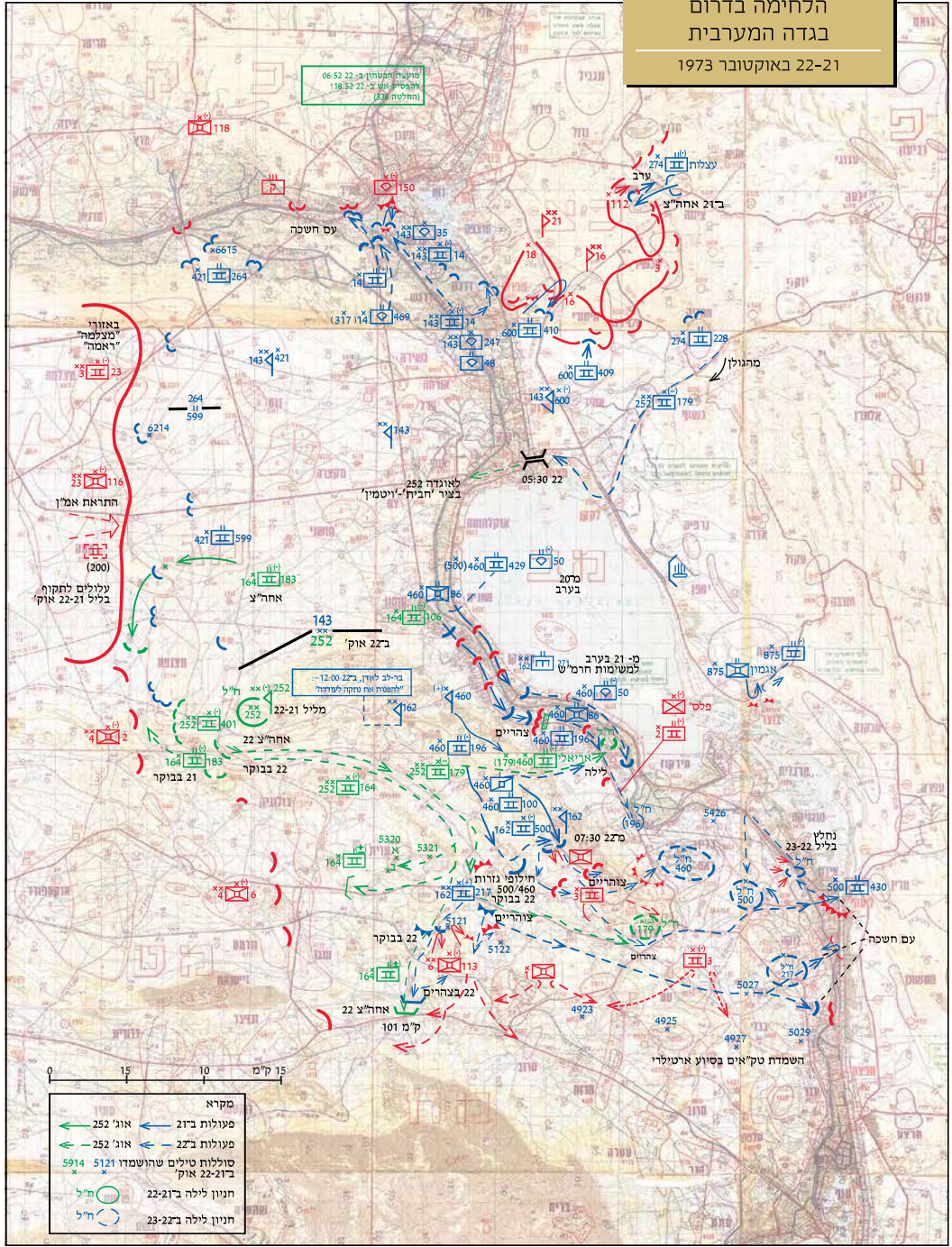



טנקי שוט 500 מחטיבה 500 צולחים את התעלה על גשר הדוברות. 22 באוקטובר

בגדה המזרחית נערכו קרבות מקומיים. בשעה 15:00 לערך הדפה חטיבה 274 התקפה מצרית באזור 'חמוטל', ולקראת חשכה כבשה חטיבה 11 את תעון 'מרור' שבצפון סיני. בשעה 15:00 תקף 'כוח גרנית' את מעוז 'נוצר' פעם נוספת, אך נתקל בהתנגדות מצרית ונסוג. לפעילות כוחות צה"ל בימים אלו הייתה השפעה רבה על מאפייני סיום המלחמה. התקדמות צה"ל בגדה המערבית האיצה את השיחות על הפסקת האש, והביאה את מועצת הביטחון להכריז על החלטה 338, שהורתה להפסיק את הלחימה ב'22 באוקטובר בשעה 18:52. עד מועד זה חסם צה"ל את עורק ההספקה הראשי של הארמייה השלישית, ציר סואץ-קהיר, במרחק כ-100 ק"מ מהבירה המצרית ואת ציר אסמאעיליה-קהיר במרחק כ-97 ק"מ מהבירה. במהלך היום טוהר מרחב הלחימה בגדה המערבית מסוללות טילי קרקע-אוויר, ובעקבות זאת נפתחו השמיים לפעילות חיל האוויר ללא מגבלה, וזו סייעה ללחימה באופן ניכר. חרף הכרזת מועצת הביטחון לא פסקה האש בחזית הדרום והלחימה נמשכה.



תדלוק טנק מגח מגדוד 100, חטיבה 460, ממערב לתעלה



למעלה: פינוי פצועים במסוק מחזית הדרום, 21 באוקטובר
מימין: לחימת חטיבה 500 באזור רכסי גבל ג'ניפה, 22 באוקטובר



באותו הזמן פעלה חטיבה 460 באגף האוגדה המזרחי, התקדמה עד המתחמים 'בליון' ו'ראם', ופתחה את ציר 'חבית' לתנועת כוחות לוגיסטיים. לאחר רדת החשכה הותקף גדוד 430 בחניון לילה ב'טסט 74' ונחלץ מהקרב לאחר שאיבד כתשעה טנקים.

בד בבד עם התקדמות אוגדה 162 מזרחה התייצבה אוגדה 252 על ציר 'סרג', והתקדמה מערבה עד צומת הצירים 'עשור'-'עריש'. במהלך היום תוגברה האוגדה בחטיבת השריון המוקטנת 179, שהועברה לחזית סיני לאחר לחימה בחזית הצפון.

בצפון הגדה המערבית התרחבה גזרתה של אוגדה 143. עם התקדמותן של אוגדות 162 ו'252 דרומה נמתחה גזרת האוגדה מושדה התעופה פאיד ('סנסון') בדרום ועד פאתי אסמאעיליה בצפון. במהלך היום עסקה האוגדה בטיהור החיץ החקלאי ובהתקדמות איטית צפונה. בשעה 18:00 התקדם כוח מחטיבה 35 לעבר אסמאעיליה על ציר 'מסכה', נתקל בהתנגדות ונזקק לסיוע ולחילוץ. כוחות מחטיבה 14 התקדמו צפונה ותפסו כמה גשרים מעל תעלת המים המתוקים שבציר 'חבית'.

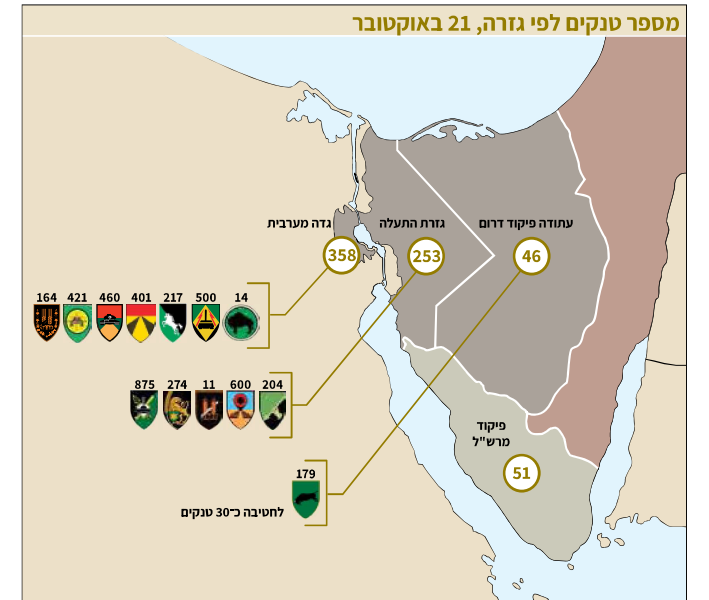

כיתור הארמייה השלישית

לאחר שהמצרים הפרו את הפסקת האש במשך הלילה, יכלו הכוחות להמשיך בהתקדמות ולהשלים את כיתור הארמייה השלישית. עם בוקר 23 באוקטובר נדרשה אוגדה 162 לעסוק בכיתור מרחב הלחימה שנכבש ובו המחנות, המתקנים והריכוזים הלוגיסטיים של הארמייה השלישית (מצפון לגזרת מינה' ולוקה). לשם כך תוגברה האוגדה בכוחות חי"ר וצנחנים. הטיהור התנהל באיטיות, ובמהלכו נתפסו שבויים מצריים רבים. בשעות הצהריים פנתה האוגדה להשלים את כיתור הארמייה, והחיישה את כוחותיה דרומה, לעבר מתקני התעשייה שממערב לסואץ. רוב כוחות הטנקים רוכזו למשימה זו, בעוד כוחות החרמ"ש והחי"ר, שרוכזו תחת פיקוד סגן מפקד האוגדה, תא"ל דב תמרי ('כוח דוביק'), נותרו לעסוק בכיתור השטחים שנפתסו. עד שעות הערב התקדמה חטיבה 460 דרומה, לעבר החוף המערבי של מפרץ סואץ, ללא התנגדות של ממש, והגיעה עד צומת 'סרג'-'מרפק'. חטיבה 500 התייצבה מצפון לעיר סואץ. חטיבה 217 המשיכה לטהר את שטחי הלחימה בעורף, הסמוכים לגדת התעלה שמדרום לאגם המר. 'כוח דוביק' השתלט על חצי האי כברית וטיהר אותו.



למעלה: מוח"ט 500 אל"ם אריה קרן (במרכז התמונה) וסגן מפקד אוגדה 162 (משמאל), תא"ל דב תמרי
מימין: הטנק של איתן מורודיש, מ"מ בגדוד 126 מחטיבה 217, בעת טיהור החיץ החקלאי. 23 באוקטובר



השלמת כיתור הארמייה השלישית

23 באוקטובר 1973

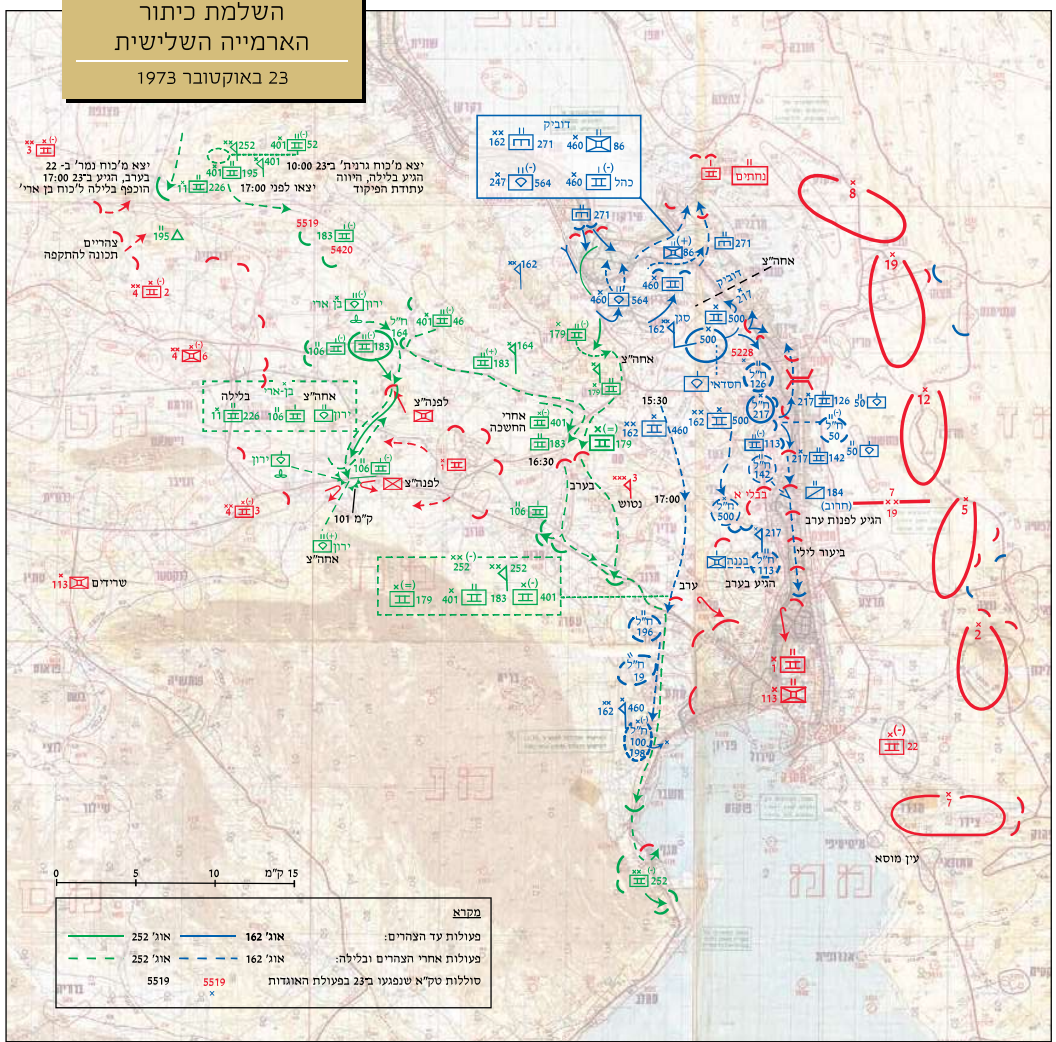

מימין: נגמ"ש מגדוד 430 חטיבה 500 מוביל שבויים מצריים ממערב לתעלה בתחתית העמוד ממול: כוחות אוגדה 162 לאחר השתלטות על סוללת עפר מדרום למתחם 'צידון'. משמאל - שבויים מצריים. 23 באוקטובר

במהלך יום הלחימה התקדמה אוגדה 252 דרומה בעקבות אוגדה 162. בשעה 09:00 לערך הותקפו כוחות אוגדה 252 באזור ציר 'עריש'. הציר נחסם לתנועה ונפתח שוב בשעות הצהריים. עד אותה עת דוללו כוחות האוגדה שהוקצו לאבטחת האגף המערבי ולחסימות הצירים ורוכזו כוחות, בהם תגבורת שהגיעה מהגדה המזרחית, להמשך התנועה דרומה. סא"ל יצחק בן-ארי ('כוח בן-ארי') נותר לפקד על הגנת האגף המערבי של האוגדה, בעוד עיקר הכוח המשוריין האוגדתי נע דרומה. בשעות הצהריים תקף כוח מצרי את כוח החסימה של צה"ל ב'סרג' 72, בק"מ 101 ממהקדי, ונהדף על ידי חטיבה 164. בשעה 20:00 לערך תקפה האוגדה את 'מרוח' שעל ציר 'סרג', והתקדמה על הציר מזרחה תוך השמדת כוחות מצריים. בשעה 23:00 לערך עברו החטיבות 401 ו-179 דרך חטיבה 460 (מאוגדה 162), המשיכו דרומה עד לפאתי עדיבה, והגיעו אליה אחר חצות. הלחימה על החסימה בציר 'סרג' נמשכה גם בשעות הלילה.

לחימת כוחות התותחנים

פריסת סוללות ארטילריה

בפיקוד הדרום

25-6 באוקטובר 1973



כלי ארטילריה עיקריים במערך:



תומ"ת אמ"ס 110 קדום, 203 מ"מ



תומ"ת אמ"ס 107 חמת, 175 מ"מ



תומ"ת אמ"ס 155, 155 מ"מ



תומ"ת אמ"ס 155, 50 מ"מ



תומ"ת אמ"ס 109 חרב, 155 מ"מ



משגר רקטות בי"אם 24



מרגמה כבדה מתנייעת (מכמ"ת), 120 מ"מ



מרגמה כבדה מתנייעת (מכמ"ת), 160 מ"מ



נושא תחמושת זחלי - אלפא אמ"ס 548



תותחים נגרים: 105, 122, 130, 155 מ"מ

המערך הארטילרי בחזית הדרום התבסס על האגדים הארטילריים של שלוש האוגדות: אגד 209 של אוגדה 252, אגד 214 של אוגדה 143 ואגד 215 של אוגדה 162. גדודים וסוללות נוספים מתגבורות מטכ"ליות ופיקודיות הוכפפו לאגדים אלו במהלך המלחמה. בפתחת הלחימה היו פרוסות במרחב התעלה סוללות מהגדודים הסדירים של אגד 209 עם תגבורת מבה"ד 9 וסוללה מגדוד 55 (175 מ"מ) המטכ"לי - בסך הכול 12 סוללות. מהצד המזרחי של התעלה אותרו ערב המלחמה כ-200 סוללות מצריות - למעלה מ-1,100 קני ארטילריה מסוגים שונים.

יחידות המילואים של הארטילריה קיבלו עדיפות נמוכה ביציאה מהימ"ח וצבירי התנועה. קשיים התגלו בתחזוקת התותחים, שהיו בחלקם הגדול מיושנים, ובהספקת תחמושת עבור תותחים בקוטר שונה ומדגמים רבים. בחלקם שלל (122 ו-130 מ"מ). הקישור הארטילרי, שהתבסס על מפקדי יחידות הארטילריה, חייב הקמת מפקדות סיוע אד"הוק לכוחות שהוקמו במהלך הלחימה (אוגדה 440, 'כוח נמר' ועוד).

כאשר החלו יחידות צה"ל לצלוח את התעלה, ניתן הסיוע הארטילרי תחילה מצידה המזרחי של התעלה. לאחר יומיים הועברו תותחים מערבה על מנת לסייע בהתקדמות הכוחות ובפגיעה בסוללות טילי הקרקע-אוויר המצריות. בשיאו כלל המערך הארטילרי של פיקוד הדרום, שנפרס משני צידי התעלה, כ-27 גדודים.

סדר הכוחות הארטילרי בפיקוד הדרום לאחר צליחת התעלה*

כוח אוגדתי	יחידה	תותחים כשירים
'כוח נמר'	גדוד 404 (155 מ"מ)	8
	גדוד 435 (155 מ"מ)	8
	גדוד 857 (160 מ"מ)	9
	גדוד 486 (120 מ"מ)	13
	גדוד 430 (120 מ"מ)	14
תחת פיקוד דרום	בה"ד 9 (120 מ"מ)	4
	גדוד 487 (120 מ"מ)	8
אוגדה 143	גדוד 899 (155 מ"מ)	4
	גדוד 55	3 (175 מ"מ), 6 (203 מ"מ)
	גדוד 341 (155 מ"מ)	6
	גדוד 342 (120 מ"מ)	9
	גדוד 322 (160 מ"מ)	5
'כוח אריק'	סוללה מגדוד 837	4
	גדוד 647 (175 מ"מ)	6
	גדוד 436 (155 מ"מ)	11
אוגדה 162	גדוד 834 (155 מ"מ)	8
	סוללה מגדוד 899	4
'כוח קלמן'	גדוד 872 (155 מ"מ)	8
	גדוד 329	4 (175 מ"מ), 4 (203 מ"מ)
אוגדה 252	גדוד 402 (155 מ"מ)	8
	גדוד 403 (155 מ"מ)	11
	גדוד 485 (160 מ"מ)	10
	גדוד 285 (120 מ"מ)	13
	מערב לתעלה	מערב לתעלה

*על פי ד"ר יוח'סן סיכום המלחמה של פיקוד הדרום

לקראת הפסקת האש

בליל 23-24, בחצות לערך, הצהירה מועצת הביטחון של האו"ם על קבלת ההחלטה 229 להפסקת אש מיידית, והורתה להציב משקיפים לקביעת קווי הפסקת האש. החלטה זאת אושרה בידי ארה"ב ובר"מ כדי להקפיא מייד את המצב בשטח. תיאום הכנסת המשקיפים לשטח ויישום ההחלטה נקבעו לשעה 07:00. בעקבות זאת, בשעה 04:00 הנחה פיקוד הדרום את הכוחות לתפוס עמדות בצירי התנועה לקראת בוא המשקיפים ולייצב את הקווים. עם זאת הורה הפיקוד להמשיך לטהר את שטחי הלחימה שתפסו הכוחות גם לאחר כניסת הפסקת האש לתוקף, כשיצאו פקודות אלו, החזיקו כוחות צה"ל שתי חסימות על ציר סואץ-קהיר (סרג' 72 וסרג' 82), ובשטח שביניהן (כיס עג'רוד) היו לכודים כוחות מצריים רבים. בדרום גזרת הלחימה סגרה אוגדה 162 על העיר סואץ מצפון וממערב, ואוגדה 252 - מדרום. את הפעילות בשתי גזרות אלו ראה צה"ל כטיהור השטחים שנתפסו ולא כהפרה של הפסקת האש.

אוגדה 252 התקדמה דרומה עד עדיייה, ועסקה בטיהור מרחב הלחימה לאורך כביש סואץ-קהיר, וממערב לרכסי ג'ניפה. חטיבה 401 התקדמה אל מדרום לעיירה עדיייה, והשמדה מספר טנקים מצריים בקרבתה. בהמשך תפסה החטיבה את הנמל, תוך ירי לעבר כלי שיט מצריים, ואת המישור שולרג' ג'בל עתקה. במהלך היום נפלו בשבי החטיבה כ-1,200 מצרים ובהם מפקדי מפקדת זירת ים סוף המצרית וחייליה. החטיבה התבססה בלשון ראס עדיייה ועזרה להגנה. במהלך הלילה חברה חטיבה 11 לאוגדה, וסייעה בטיהור שטחי הלחימה. בשעה 10:00 לערך תפסה החטיבה את מסעף 'ודאות'-עובדה' והמשיכה לטהר את צפון-מזרח רכסי ג'ניפה. לרבות ציר 'עשור'. בסוף היום קיבלה תחת פיקודה את 'כוח בן ארי', שפסק להתקיים ככוח עצמאי. חטיבה 179 טיהרה את השטח שמדרום לסואץ עד אזור בתי הזיקוק, שנתפס על ידי אוגדה 162. בהמשך פנתה החטיבה צפונה אל כיס עג'רוד. בגזרה זו נותרו כוחות חסימה שהציבה האוגדה ב'סרג' 72 וב'סרג' 82, בהם הכוחות שנותרו מחטיבה 164 - גדוד 183 וכוחות פלוגתיים מגדוד 106. במהלך היום הם בלמו כמה התקפות מצריות שניסו לפרוץ את המצור. בשעה 15:00 תקפה חטיבה 179 את מתחם 'סרוב' בסיוע גדוד 183 מחטיבה 164, ובמהלך שלוש שעות פגעה ב-24 טנקים מצריים והכניעה את המערך ללא אבדות. המתקפה לוותה בסיוע רב של חיל האוויר, שהפיל בקרבות אוויר 11 מטוסים מצריים. עד חשכה טוהר ציר 'סרג' עד הקילומטר ה-101 מקהיר. מהלך נוסף בגזרת אוגדה 252 היה ההשתלטות על ג'בל עתקה. בצוהרי היום נחת על ההר כוח מוסק מסיירת מטכ"ל, שהיה תחת פיקוד אוגדה, ותפס בו אחיזה ללא התנגדות. הכוח נותר במקום עד 26 באוקטובר, אז נסוג בעקבות ידיעה מודיעינית על התקפה צפויה של כוח מצרי גדול. במהלך היום לא נערכה התקדמות של ממש בגזרת אוגדה 143. תביעותיו של מפקד האוגדה שרון לחדש את הלחימה נדחו על ידי מפקד החזית בר"ל, שהנחה את האוגדה לבסס את חסימותיה במערב: בצומת 'ארזל'-ודאות', בכביש 'סקרנות' ובצומת 'ודאות'-עובדה'. עיקר חטיבה 14 היה באזור צומת 'בית'-'ודית', החטיבה

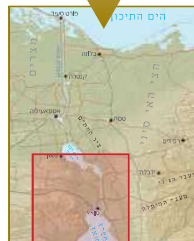

תגבורת לדרום - חיילי ח"ר עולים למטוס 'ענק' (בואינג 377 סטרטוקרוזר)



הפוגה מוזיקלית - לאוגדה כהן ומתי כספי (עם גיטרה) בהופעה בפני חיילי אוגדה 143. לימינו של כהן מפקד האוגדה. אלוף אריאל שרון

פעילות בדרום הגדה המערבית 24 באוקטובר 1973

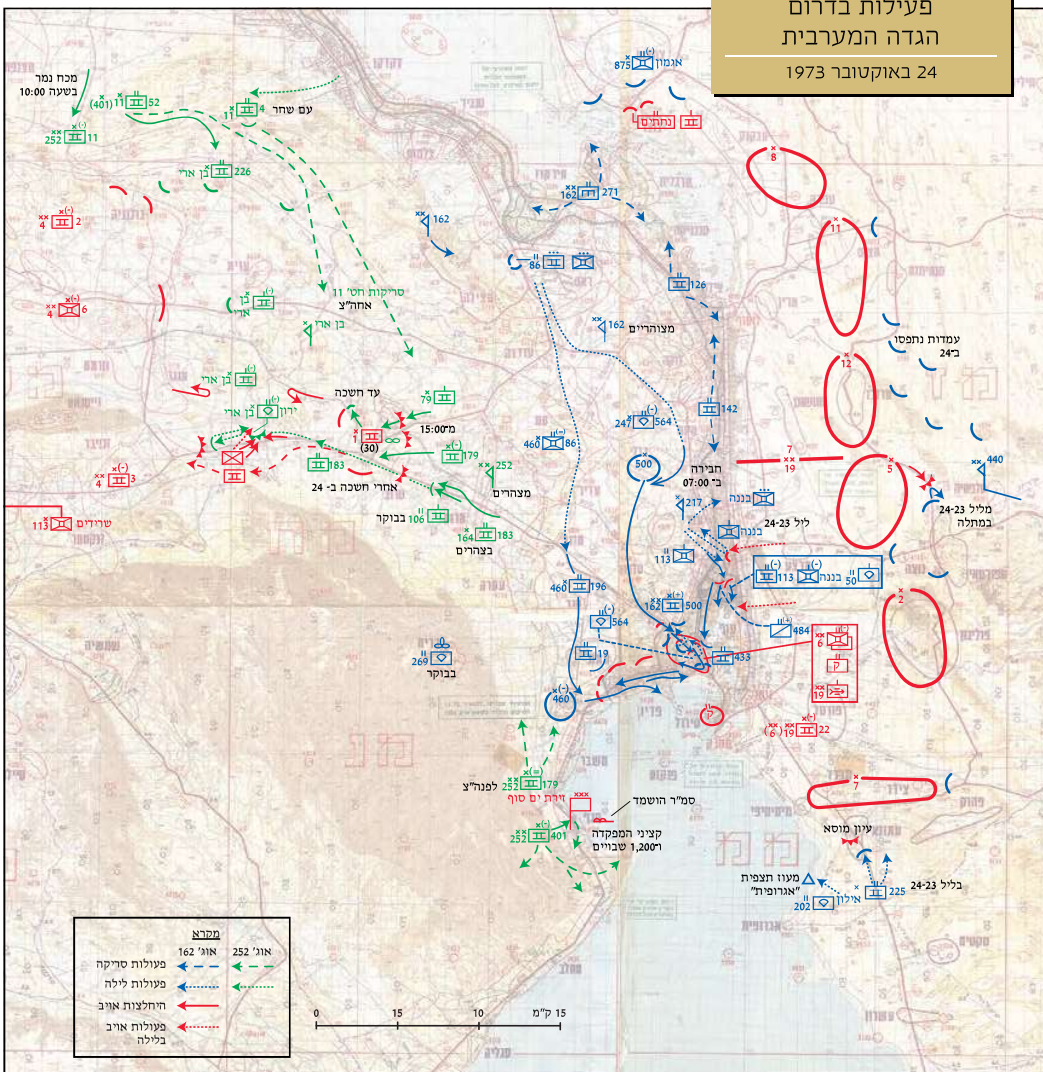

ייצבה קו על הגשרים שמעל לתעלת המים המתוקים ('חבית 27'-'נורה 30') ושלטה במתקני הדלק של מתחם 'נפישא'. חטיבה 35 נותרה בעמדות שמדרום לאסמאעיליה, ובהמשך ייצבה קו הגנה מדרום לתעלת המים המתוקים (מסכה 20). חטיבה 421 נותרה בעמדותיה על ציר אסמאעיליה-קהיר ('ארזל') במרחק 97 ק"מ מקהיר, בקרבת החיץ החקלאי מדרום לשדה התעופה ביר צווייר ובמרכז מתחם 'מצנפת', כ-20 ק"מ ממערב לאגם המר הגדול. עיקר עיסוקה של אוגדה 162 ב-24 באוקטובר היה הקרבות על העיר סואץ ועל מבואותיה, והשתתפו בו החטיבות 500 ו-460 וכוחות גדודיים ופלוגתיים נוספים. משימתה העיקרית של חטיבה 217 הייתה לטהר את החיץ החקלאי משלופה ולאורך גדת התעלה שמדרום לאגמים המרים. בפעילות זו היו נפגעים רבים, בהם רוב קציני המטה החטיבתיים. באזור 'לסת' נתקלה החטיבה בכוח שריון ובו 20 טנקים, מהם השמידה שבעה. במהלך הלחימה הועברו חלק כוחותיה לסייע לחסימת האוגדה בסואץ. ההשתלטות על החיץ החקלאי הושלמה עד שעות הערב, אך טיהורו ארך עוד ימים מספר, ובמהלכו אותרו בשטחי הלחימה ונשבו חיילים מצריים רבים.

הקרב על העיר סואץ

העיר סואץ נמצאת במוצא הדרומי של תעלת סואץ, והיא מוקפת מים משלושה כיוונים. ערב מלחמת ששת הימים הייתה סואץ עיר ובה כרבע מיליון תושבים, אולם בעקבות תקריות אש במלחמת ההתשה התרוקנה מרוב תושביה והפכה לעיר רפאים. בעיר שלושה צירים מרכזיים: ציר מרכזי ('סרג') שחוצה אותה לאורכה ומוביל לקהיר; ציר החוף ('פולחן') שמוביל אליה מדרום; ציר צפוני ('עצה') שמוביל אל החוף החקלאי. במערב העיר עברה תעלת מים מתוקים, ששימשה מקור מים לתושבי העיר ולכוחות הארמייה השלישית בשתי גדות התעלה. משני צידי הרחוב הראשי, המוביל אל הנמלים (פורט תאופיק ופורט אברהים), מצויה בנייה צפופה יחסית. רוב הבניינים הגבוהים, בני ארבע עד שש קומות, מצויים ממזרח לתעלת המים המתוקים.

במלחמת יום הכיפורים שימשו העיר וסביבותיה כמרכז לוגיסטי של הארמייה השלישית. עם התקדמות צה"ל דרומה בשטחי הגדה המערבית התרכזו בה כוחות נסוגים מדיוויזיות 4 ו-6, שנוספו על כוחות המגן של העיר. על פי הערכת אוגדה 162, היו בעיר כשני גדודי חי"ר, שני גדודים ממוכנים, גדוד קומנדו ויחידות נ"ט. היקף האויב המדויק לא היה ידוע לאוגדה ערב הקרב, והמידע הקיים לא הועבר לכוחות הלוחמים. היערכות הכוחות המצריים בפועל הייתה גדולה בהרבה מהערכות צה"ל, והיא רוכזה ברובה במקטע של כשלושה ק"מ לאורך הרחוב הראשי של העיר. כוחות אלו ארכו לכוחות צה"ל תוך ניצול עמדות ירי בחלונות, במרפסות ובגגות הבתים הגבוהים לאורך הרחוב.

מפקדת חזית הדרום יזמה את כיבוש העיר כחלק ממאמצי הכיתור של הארמייה השלישית. הנחת היסוד הייתה כי המשימה תתבצע בזריזות וללא נפגעים רבים. הנחה זו התבססה על נוצמת ההתנגדות הדלה של הצבא המצרי בימים 22-23 באוקטובר, ועל הצלחת ההתקדמות של אוגדה 162 בגזרת עדבייה ורכסי ג'ניפה. באותה עת כבר סגרה חטיבה 460 על העיר ממערב, ונראה היה שהשתלטות על העיר תסייע להחיש את כניעת הארמייה השלישית. כל זאת היה משפר את מצבו של צה"ל עם הכרות הפסקת האש הבאה, שנדונה באותה עת במועצת הביטחון.



גזרת חטיבה 460 בדרום-מערב העיר סואץ - עשן מתמר מעל בתי הזיקוק של העיר



שיירה של טנקי מנח מגדוד 100 של חטיבה 460 על ציר 'פולחן' בדרום-מערב העיר

הכוח התוקף - סדר ההתקדמות

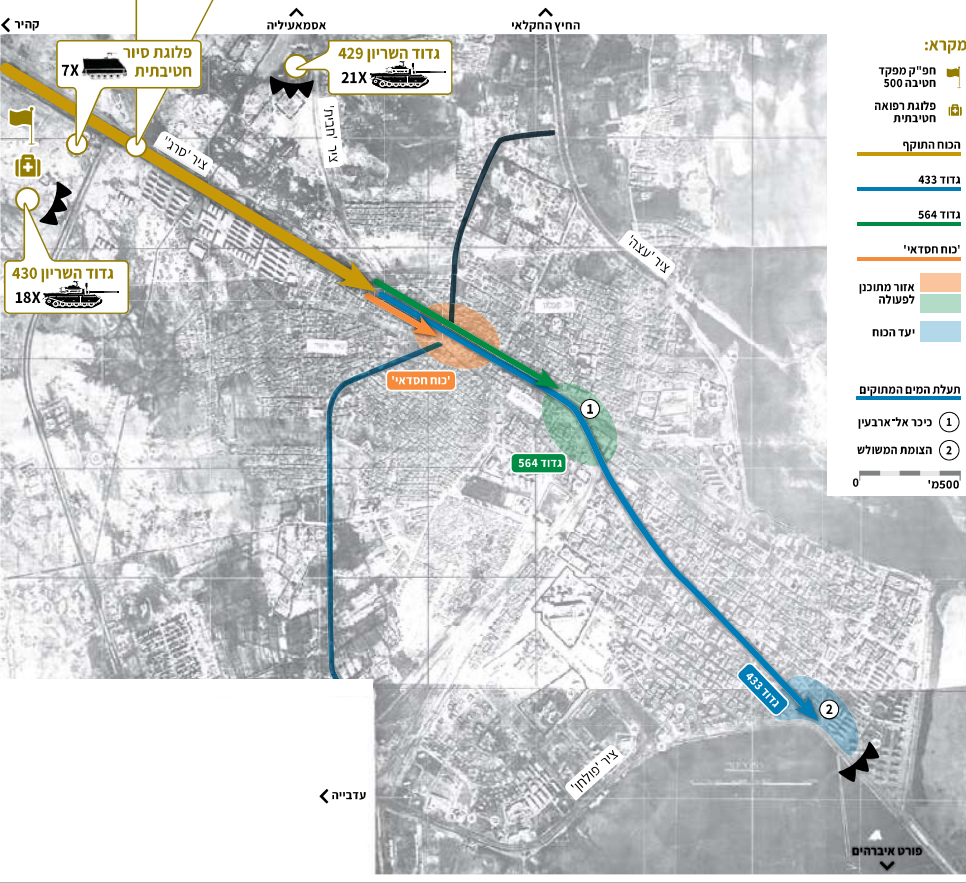
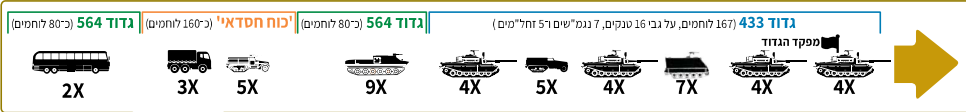

בליל 23-24 באוקטובר הנחה פיקוד הדרום את אוגדה 162 לגבי התקפת העיר: **"כיבוש סואץ, בתנאי שזאת לא סטלינגרד ... אם אפשר לכבוש את זה בקלות, אז קדימה, לחסום את מקורות המים של ארמייה 3, לטהר את גזרת האוגדה ולתפוס את הרמפות** [עמדות הטנקים לכיוון סיני]". לקראת בוקר האיצה מפקדת החזית באוגדה להתחיל במתקפה.

סדר הכוחות האוגדני שיועד למתקפה כלל שתי חטיבות שריון, 500 ו-460, כ-60 טנקים בכל אחת, מתוגברות בכוחות חרמ"ש וחי"ר ממוכן. תכנון האוגדה היה שחטיבה 460 תכבוש את מערב העיר ותמשיך לעבר אזור התעשייה. חטיבה 500 יועדה לתקוף את מרכז העיר ובהמשך לכבוש את פורט אברהים. בתכנון הקרב של חטיבה 500 היו שני שלבים. בשלב ראשון יתקדם גדוד 433 עד צומת המשולש ויתארגן בעמדות לעבר פורט תאופיק. גדוד הצנחנים במילואים 564 ישתלט על כיכר אל-ארבעין וסביבותיה. 'כוח חסדאי' (תחת פיקוד גדוד 564) ישתלט על אזור צומת תעלת המים המתוקים. בזמן התקפת גדוד 433 יחפו הגדודים 429 ו-430 על כניסתו לעיר. בשלב שני ייכנס גדוד 429 בעקבות גדוד 433 ויכבוש את פורט אברהים. לפני ההתקפה תוכננו ריכוך ארטילרי והפצצת מטוסים על יעדים בתוך העיר, על הצמתים שעל הרחוב הראשי (סרג) ועל הנמל.

הפריצה והלחימה בעיר (14:00-09:00)

ההתקפה על העיר החלה לפנות בוקר 24 באוקטובר בהרעשה ארטילרית של שלושה גדודי תותחים בינוניים (155 מ"מ) ובהפצצת מטוסים. תחילה התקדמה חטיבה 460 על ציר החוף 'פולחן' אל אזור התעשייה שמדרום לעיר, שם השתרעו נמל נפט, בתי זיקוק ומפעל דשנים. החטיבה לא נתקלה בהתנגדות רבה, ובעקבות הישגיה זורזה התקפת חטיבה 500. עם שחר התקדמה חטיבה 500 אל פאתי העיר, וטירה את המחנות הצבאיים שמצפון-מערב לעיר תוך התגברות על אש תותחי נ"ט באזור המחנות ומהיץ החקלאי. החטיבה התארגנה לתקיפת העיר באזור 'סרג' 91, וערכה נוהל קרב חפז.



התקפת חטיבה 500 החלה בשעה 09:00 לערך. גדוד השריון 433 פרץ מזרחה, עבר את תעלת המים המתוקים והחל לספוג אש כבדה מהבניינים הסמוכים לכביש. חרף ההתנגדות הגוברת פרץ הגדוד עד ליעדו באזור הצומת המשולש - מפגש הצירים 'סרג' ו'פולחן' - ונעוץ להגנה. אחרי גדוד 433 נעה פלוגה מגדוד 564 רכובה על רכבי שלל מסוג טופז בפיקוד מפקד הגדוד. הפלוגה התקדמה תחת אש כבדה לכיכר אל-ארבעין, שם נטשו לוחמי את הכלים וחסו בבניינים הסמוכים. בהמשך יצא גם 'כוח חסדאי' והתקדם עד תעלת המים המתוקים. לוחמי הכוח נתקלו באש והתבצרו בתוך בתים שמזרחה וממערב לתעלה, ביצדי הרחוב הראשי. מחצית הפלוגה המנווידת באוטובוסים הצטרפה לכוח חסדאי ומחצייתה נותרה לפעול בעיר. פלוגת הסיוע שנועה במאסף נתקלה באש ונסוגה לאחור.

תמונת המצב בשעה 11:00 לערך הייתה קשה. אומנם גדוד 433 הגיע ליעדו, אך רבים מלוחמיו ומכליו נפגעו, ובהם משרדת הפיקוד הגדודית. הגדוד היה נתון לאש נ"ט רבה ולמתקפות אל תדירות של כוחות ח"ר, שניסו לזרוק ולהשחיל רימונים אל תוך הטנקים ולהשיתם. כוח מגדוד 564 היה לכוד באזור כיכר

הפריצה והלחימה בעיר (14:00-09:00)

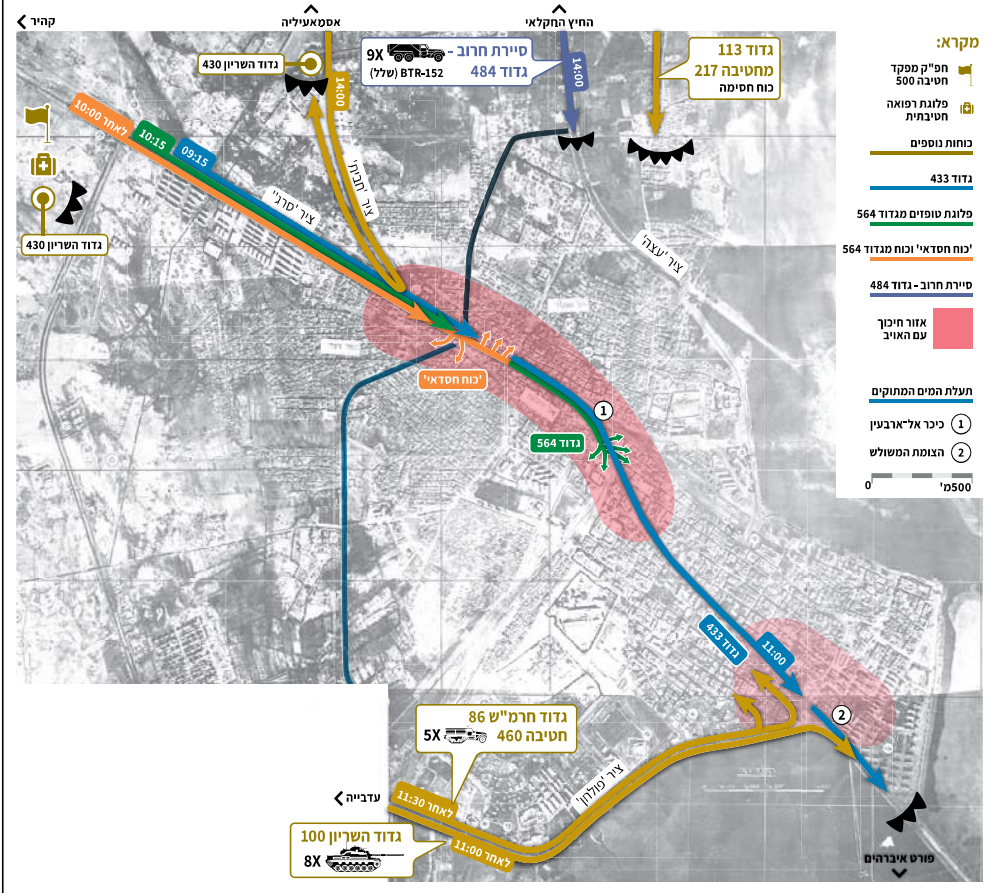

אל-ארבעין, חלק מלוחמיו נפצעו ובהם מפקד הגדוד. באזור תעלת המים, כ-500 מ' מערבה משם, היה 'כוח חסדאי' במצב דומה. חילוץ הלוחמים נראה כמשימה מורכבת מכיוון שבפגעים רבים, לנוכח הימצאות ציר התנועה הראשי תחת אש אויב כבדה, שמקורה בגגות הבתים הגבוהים והמרפסות. בשלב זה הובן כי יש צורך לתגבר את הכוחות הלוחמים ולחלץ את הפצועים ואת הלוחמים הלכודים.

משעה 11:00 החלו מאמצים לחילוץ הנפגעים. תחילה קיבלה חטיבה 500 תחת פיקודה את גדוד השריון 100 ואת גדוד החרמ"ש 86 מחטיבה 460. שני הגדודים נעו על ציר 'פולחן' מזרחה ללא התנגדות כמעט, וחברו לגדוד 433 באזור הצומת המשולש. גדוד 100 תגבר את גדוד 433 בשישה טנקים וחיזק בכך את אחיזתו באזור הצומת. גדוד 86 קיבל הוראה להתקדם מדרום לציר 'סרג', לטהר את הבתים ולהקל בכך את נסיגת הלוחמים הנצורים. הגדוד ניסה למלא את משימתו אך נתקל בהתנגדות שהסבה לו נפגעים. לבסוף סב הגדוד לאחור וחבר לחטיבה 460 שבמערב העיר. נסינו חילוץ נוסף ערך מפקד גדוד 429 לפני השעה 14:00. פלוגת טנקים וטנק מפקד הגדוד נעו מעמדותיהם דרומה לעבר ציר 'סרג', נתקלו באש שפצעה את מפקד הגדוד ונסוגו לאחור.



חילוץ הלוחמים ופינוי העיר (04:00-14:00)

בשעה 14:00 לערך הגיעה סירת חרוב (גדוד 484) לצפון העיר (עצה 88'), ועברה תחת פיקוד חטיבה 500 כדי להשתתף במאמצי החילוץ. הסיירת תוגברה בחמישה טנקים והקימה כוח חסימה, שיועד לשמור את הציר הצפוני פתוח. מעט לאחר הגעתה היא שלחה כוח רכוב על נגמ"שי שלל אל כוחות חטיבה 500. בתחילה תכנן הכוח לחבור אל גדוד 433, אך זה טעה בדרכו ונע על ציר 'סרג' מערבה. חרף ההתנגדות שהסבה לו נפגעים, חבר הכוח ללוחמי 'כוח חסדא' וסייע בחילוץ אל חפ"ק החטיבה. בנקודת החבירה התברר שכלי הרכב אינם שמישים לחילוץ נוסף, ולפיכך הסתייעו לוחמי הסיירת בנגמ"שי פלוגת נגמ"ש"ם מגדס"ר 189, שהייתה תחת פיקוד החטיבה.

לקראת ערב, בשעה 16:30 לערך, הוחלט להפסיק את הלחימה בעיר, להסיג את הכוחות ולהמשיך במאמצי החילוץ ופינוי הפצועים. בשעה 17:00 לערך החלו הטנקים בצומת המשולש להתארגן ליציאה, ובהמשך התקדמו דרומה על ציר 'פולחן'. טנקי גדוד 100 חברו אל כוחות חטיבה 460 בדרום העיר. גדוד 433 ארגן את הכוח, אסף את הפצועים ואת הטנקים הפגועים וחבר אל מפקדת חטיבה



500 בציר 'סרג'. בקרב על העיר נהרגו 18 מלוחמי הגדוד ו־64 לוחמים נפצעו. במהלך הנוסיה נותרו בעיר חמישה חללים, שהוכרוזו כנעדרים, ושני טנקים שנהרסו כליל.

חילוץ לוחמי 'כוח חסדא' וגדוד הצנחנים 564 נמשך לאחר רדת הלילה. בחסות החשכה התארגנו שאר לוחמי 'כוח חסדא' הנותרים לנסיגה ברגל לעבר עמדות גדוד 429. לפני יציאתם נערך ריכוז ארטילרי מסיבי, שסייע להסוות את נסיגתם. הכוח התקדם בסמטאות צדדיות בלי שנתקל בהתנגדות רבה, וחבר אל גדוד 429 בציר 'חבית'. חילוץ דומה תוכנן ללוחמי גדוד 564. פיקוד הדרום שקל לדחות את פינוי הלוחמים לאור יום 25 באוקטובר, אך לבסוף התקבלה דעתו של מפקד חטיבה 500, שדרש לפנותם עוד באותו הלילה. לאחר השעה 23:00 נאספו כ־80 מלוחמי לוחמי גדוד 564



חילוץ הלוחמים ופינוי העיר (04:00-14:00)

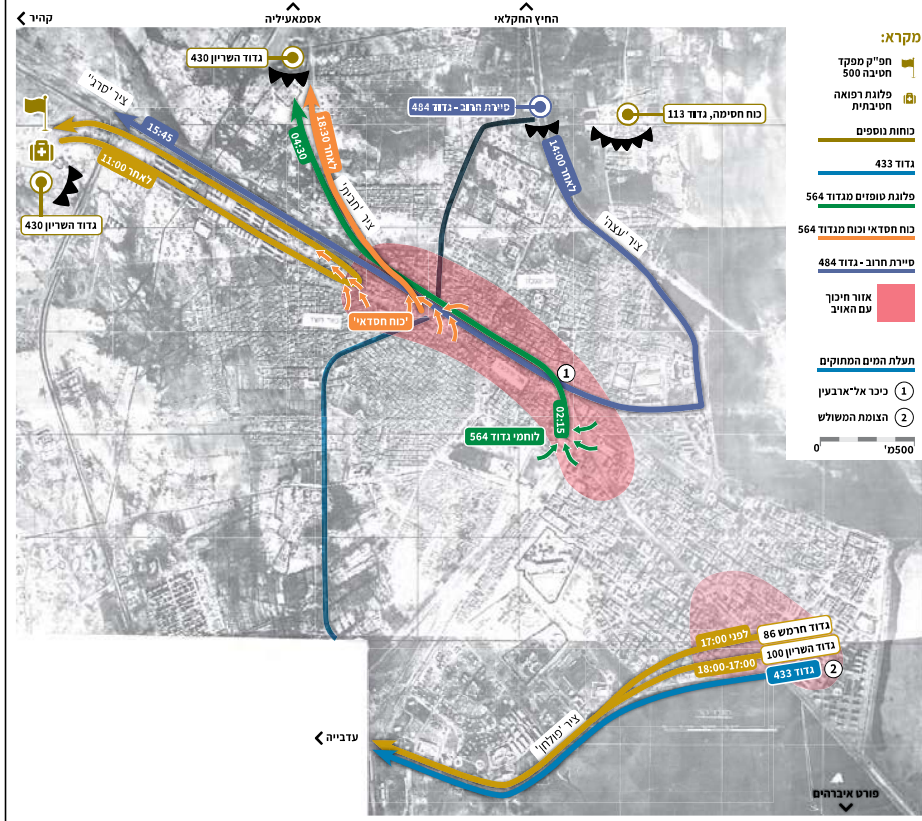

אל בניין משטרת אלי ארבעין, כעשרים מהם היו פצועים, בהם מפקד הגדוד. בשעה 02:15 לערך החלו הלוחמים במסעם כשהם נושאים שבעה פצועים קשה באלונקות. הלוחמים התקדמו בחשאי בין הבתים בחסות ירי ארטילרי. כשעתיים לאחר מכן הגיע הכוח, בלי שנתקל בהתנגדות, אל עמדות גדוד 429 שעל ציר 'חבית'.

עם בוקר 25 באוקטובר פסקה רוב הלחימה, קווי ההגנה התייצבו והחלה מערכת ביטחון שוטף, שנמשכה בעצימות משתנה עד הפרדת הכוחות. בקרב סואץ ובלחימה באזור המחנות שמצפון היו לחטיבה 500 ולכלל הכוחות שהוכפפו לה 89 לוחמים הרוגים וכ־400 פצועים בדרגות פציעה שונות. לאורך כל משך הקרבות היה לפלוגת הרפואה החטיבתית תפקיד חשוב בקליטת הנפגעים הרכבים, בטיפול בהם ובפינויים לבתי החולים באמצעות מסוקי חיל האוויר.

