



**הלחימה בגזרה המערבית
יוני 1982**

דני אשר



צה"ל – המחלקה להיסטוריה

מחקרי מלחמת שלום הגליל

דני אשר

הלחימה בגזרה המערבית במלחמת שלום הגליל יוני 1982

עורכים: בעז זלמנוביץ ומאור לוי

עורכת לשונית: קרן כהן אברמוב

עימוד: זיו אורנשטיין

מפות ושרטוטים: צה"ל – המחלקה להיסטוריה

נערך מחדש והותר לפרסום באייר התשפ"ב מאי 2022

כמה מן המקורות המופיעים בפרסום זה הם פנימיים בצה"ל ואינם עומדים לעיון הציבור.

הקדמה

ב־6 ביוני 1982 יצא צה"ל למבצע "שלום הגליל" בלבנון. העילה המיידית הייתה ניסיון התנקשות בחיי שגריר ישראל בבריטניה שלמה ארגוב. ניסיון ההתנקשות היה פיגוע נוסף בשורת פיגועים שבוצעו מאז הוסכם על הפסקת האש שהושגה ביולי 1981 בין ישראל לבין ארגוני המחבלים. המבצע התרחב במרחב ובזמן מעבר למטרותיו שהוצגו לממשלה במוצאי שבת, 5 ביוני. בסיכום הדיון החליטה הממשלה להטיל על צה"ל את המשימה להוציא את כל יישובי הצפון מטווח האש של המחבלים בלבנון, תוך הימנעות מתקיפת כוחות הצבא הסורי בלבנון, אלא אם יתקפו את כוחותינו.

המבצע היה למלחמת "שלום הגליל" בהתאם להחלטת הממשלה שקבעה את תחומיה מיום פתיחתה, 6 ביוני 1982, ועד תחילת נסיגת צה"ל מביירות, בירת לבנון, ב־29 בספטמבר 1982. במהלך המלחמה ולאחריה פעלו אנשי המחלקה להיסטוריה בתיעודה. הם הצטרפו למפקדות, אספו מסמכים ועזרים, הקליטו את רשתות הקשר, התדריכים, התחקירים והסיכומים, ומהם נבנה ארכיון המלחמה במחלקה ששימש הבסיס למחקר המלחמה ברמותיה השונות.

במהלך שנות ה־90 ותחילת שנות ה־2000 הושלמו מחקרים רבים, אך הללו נותרו חסויים לציבור הרחב. למעט מחקרו של שמעון גולן 'שלי"ג בלבנון' על קבלת ההחלטות בפיקוד העליון לפני המלחמה ומהלכה שפורסם ב־2017; ומחקרו של רפאל יקר על קרבות גיס 446 ואוגדות 90 ו־880 במרחב סולטאן יעקוב שפורסם ב־2020. כעת, לציון 40 שנים למלחמה, הוחלט לפרסם את שאר המחקרים על אודות הקרבות בלבנון לציבור הרחב.

למעט עריכה לשונית, עימוד ושינויים מינוריים הקשורים לביטחון מידע, בחרנו לפרסם את המחקרים כלשונם, כפי שהופצו לראשונה בתוך צה"ל.

זה המקום להודות לחוקרים שטרחו על המחקר והכתיבה, ולאנשי המחלקה להיסטוריה הרבים בקבע, בסדיר ובמילואים שאספו, מיינו וקטלגו, הקליטו ותמללו, שרטטו וערכו, ועזרו לחוקרים בכל שנדרש. בזכות פועלם המסור ניתן להעמיד את המחקרים על מלחמת "שלום הגליל" לעיון הציבור ולביקורתו.

את מיזם פרסום המחקרים הובילו יחדיו אנשי המחלקה להיסטוריה: ד"ר מאור לוי, אלי"ם (במיל) בעז זלמנוביץ והגב' קרן כהן אברמוב. בזכותם ובזכות רמון הדר

ממדור ביטחון המידע של אמ"ץ נגישים מחקרים אלה ומשמשים בסיס להעמקה ולמידה על מלחמה חשובה זו.

תא"ל (במיל') ד"ר דני אשר, קצין מודיעין בכיר וחוקר היסטוריה, חקר עבור המחלקה להיסטוריה את קרבות הגזרה המערבית והבופור ואת פעילות צבא סוריה במלחמת "שולם הגליל". המחקר שלפנינו הוא סקירה מקיפה של כל הלחימה בגזרה המערבית. הלחימה בגזרה זו הייתה ייחודית מהיבטים רבים, בהם לחימה בלתי פוסקת במחבלים, נחיתה מן הים, אתגרי לחימה בשטח הררי, אתגרי לחימה בשטח בנוי, ויותר מכך לחימה בשטח בנוי והררי. כל פרק במחקר יכול לעמוד בפני עצמו, ובהתאם לכך הוא מכיל סיכום ולקחים משלו.

ד"ר אלי מיכלסון
רמ"ח היסטוריה

תוכן העניינים

9	מבוא
14	פרק א': הכניסה לגזרה המערבית – לחימת אוגדה 91 בציר החוף עד לקו הליטני
90	פרק ב': ההתקדמות בהר לחוף – תנועת אוגדה 36 מחציית הגבול למרחב זהראני
129	פרק ג': הלחימה לכיבוש צידון ולטיהורה – לחימה דו-אוגדתית
170	פרק ד': מנחיתה לחבירה – מסע חטיבה 35 במסגרת אוגדה 96
241	פרק ה': קרבות כפר סיל
290	סיכום הלחימה בגזרה המערבית
294	רשימת המקורות

רשימת האיורים

- איור 1: פריסתם של כוחות המחבלים ושל הכוחות הסוריים בגזרה המערבית 19איור
- 2: הסד"כ הסדיר של אוגדה 91 וארגונו לקרב 26איור 3: מסע חטיבה 211 ממעבר הגבול דרך צור לזהראני 39איור 4: לחימת חטיבה 939 לכיבוש צור 44איור 5: פעילות חטיבה 300 לכיבוש מחנות הפליטים במרחב צור 51איור 6: הסד"כ המתגבר (מילואים) את סד"כ אוגדה 91 וארגונו לקרב 55איור 7: כתב הכניעה של העיר צור 62איור
- 8: המסע לטיהור "משולש הברזל", 6-7 ביוני 1982 67איור 9: אוגדה 36 – מבנה וארגון לקרב 77איור 10: התקדמותם של כוחות אוגדה 36 ממעבר הגבול עד מצפון לנבטייה 85איור 11: התקדמותם של כוחות אוגדה 36 ממרחב נבטייה אל מישור החוף באזור צידון 89איור 12: חטיבה 1 (גולני) – מבנה וארגון לקרב 94איור 13: חטיבה 188 (ברק) – מבנה וארגון לקרב 101איור 14: הלחימה בגזרת צידון, 7-9 ביוני 1982 120איור
- 15: חטיבה 939 לכיבוש צידון, 8-9 ביוני 1982 127איור 16: מרשם קרב גדוד 9255 לטיהור מחנה הפליטים עין אל-חלווה, 14 ביוני 1982 138איור 17: הפעילות והסד"כ של חיל הים במבצע הנחיתה באולי 153איור 18: הפריסה וההיערכות של הכוחות היבשתיים באזור הנחיתה בשפך האולי 157איור 19: סד"כ חטיבה 35 – מבנה וארגון לקרב 162איור 20: התקדמותם של כוחות חטיבה 35 להרחבת ראש החוף, 7 ביוני 1982 165איור 21: התקדמותם של כוחות חטיבה 35 לפאתי דאמור, 8 ביוני 1982 170איור 22: סד"כ אוגדה 96 בשלבי הלחימה 173איור 23: התקדמותם של כוחות חטיבה 35 181איור 24: קרב הסורים על שמלאן והחבירה לנוצרים, 12-13 ביוני 1982 199איור 25: כפר סיל – חלוקה לתאי שטח 204איור 26: תפיסת ההגנה הסורית בלבנון 208איור 27: פריסת האויב בכפר סיל 211איור 28: סד"כ הכוח הפורץ בקרב כפר סיל הראשון, 9 ביוני 1982 214איור 29: קרב כפר סיל הראשון, 9 ביוני 1982 218איור 30: סד"כ הכוח התוקף בקרב כפר סיל השני, 10 ביוני 1982 223איור
- 31: קרב כפר סיל השני, 10 ביוני 1982 228איור 32: אזור ההיתקלות ומהלכי קרב כפר סיל השני בציר החוף 229איור 33: קרב כפר סיל השלישי – לחימת אוגדה 96, 11-13 ביוני 1982 232איור 34: סד"כ הכוח התוקף בקרב כפר סיל השלישי, 11-13 ביוני 1982 236איור 35: קרב כפר סיל השלישי, 11-13 ביוני 1982 241איור 36: התקפת חטיבה 1 בכפר סיל, 12 ביוני 1982 244איור 37: כפר סיל, 8 ביוני 1982

מבוא

למבצע "שלום הגליל" הייתה מטרה עיקרית אחת – לפגוע בתשתיתם של ארגוני המחבלים הפלסטינים שישבו בשטח לבנון, כדי להרחיק את האיום מגבולה הצפוני של מדינת ישראל. במהלך הלחימה וכדי לאפשר הגעה ליעדים הסופיים הורחבו המטרות. הכוחות העולים צפונה החלו פועלים גם נגד הכוחות הסוריים ברצועת האבטחה ובגזרת הבקאע במזרח מרחב הלחימה, בגב ההר ואפילו בפאתי העיר ביירות, ברצועת ההגנה החיצונית שלה.

הלחימה התרחבה לשלוש גזרות משנה :

1. הלחימה בגזרה המזרחית – לחימה במרחב רצועת האבטחה בכוחות מחבלים ובכוחות סוריים וכן לחימת הגיס המשוריין כדי להבקיע את מערכי הדיוויזיה הסורית 1 וכדי לבלום התקפות-נגד שלה ושל כוחות סוריים נוספים בחזית הבקאע.
2. הלחימה בגב ההר – פעולות להחדיר אוגדה משורינת לעבר ציר דמשק-ביירות כדי לאגף את המערך הסורי בבקאע, להרתיעו ולנתק את עורק החיים המרכזי – ציר דמשק-ביירות.
3. הלחימה בגזרה המערבית – הנעת שלוש אוגדות של כוחות משוריינים, של כוחות רגלים, של כוחות מונחתים מהים ושל כוחות מסייעים למיניהם כדי לפגוע בתשתיות המחבלים, במפקדותיהם ובמערכיהם בגזרה ולאורך ציר החוף בואך העיר ביירות. ייעודו של מחקר זה לתאר ולנתח את פעולת כוחות צה"ל במערכה אל מול ארגוני המחבלים וכוחות הצבא הסורי, שפעלו במרחב הלחימה בגזרה המערבית של לבנון במלחמת שלום הגליל. בעוד הלחימה בגזרה המזרחית ובגב ההר, ובעיקר אל מול הכוחות הסוריים בבקאע, דמתה יותר ללחימת כוחות צה"ל בכל מלחמות ישראל מאז מלחמת העצמאות, ועיקרה לחימה גבוהת עצימות של כוחות משוריינים, הלחימה בגזרה המערבית הייתה שונה. כאן, במערכה העיקרית של כוחות פיקוד הצפון, פעלו הכוחות אל מול ארגוני המחבלים הפלסטינים וכנגד תשתית הלחימה שלהם, בדרך פעולה ובמתכונת המזכירה דפוסי פעולה של לחימה נמוכת עצימות. גזרת הלחימה המתוארת במחקר זה חופפת את גבולות המערכה שניהל פיקוד הצפון במאמץ זה, מ"הקו הסגולי" במרחב ראש הנקרה-משגב עם עד פאתי ביירות וציר דמשק

ביירות.¹ המחקר מתאר את השלבים המכניים למלחמה ואת שלבי הלחימה עצמם, מכניסת הכוחות ללבנון בשבת, 6 ביוני, עד ההגעה לפאתי ביירות ב-13 ביוני 1982. המחקר מתאר בעיקר את התוכניות ואת המהלכים של הדרג המתמרן – כוחות הרגלים והשריון אך גם עוסק במהלכי הדרג המסייע – כוחות הארטילריה, ההנדסה, נ"מ (נגד מטוסים), האוויר והים. בנוסף, המחקר מתאר גם את פעילות הדרגים תומכי הלחימה – ההספקה, האחזקה והפינוי הרפואי, לפני המבצע ובמהלכו.

המהלכים מתוארים בדגש על פעילות הדרג המתמרן ועל שיתוף הפעולה בינו ובין מערכי הסיוע והמערכים תומכי הלחימה, במסגרת הפעילות הקרבית אל מול ההתנגדות של ארגוני המחבלים לאורך צירי הלחימה, בתוך השטחים הבנויים בערים ובפאותיהן ובתוך מחנות הפליטים. מהלכי הלחימה נותחו על רקע תורת הלחימה, הציפיות (מטרות המלחמה ויעדיה) וההישגים כפי שהגדירה מפקדת פיקוד הצפון שפיקדה על הלחימה.

פיקוד הצפון שקד על התוכניות המבצעיות לגזרת לבנון זמן רב לפני תחילת הלחימה, והללו אמורות היו להתחיל בפעולות לילה. הכוחות שיועדו למבצע תוכננו להיות מופעלים לאחר התרעה של 72 שעות. הצוותים השונים שהוכנו בדגש על "הקרב המשולב" הכירו את משימותיהם השונות, ובמשך זמן רב עסקו בהכנות למבצע.²

פיקוד הצפון הפנה לגזרה המערבית, שבה ראה את גזרת המאמץ העיקרי שלו, את שתי מפקדות האוגדה הסדירות שלו, אוגדת קו הלבנון (אוגדה 91) ואוגדת רמת הגולן (אוגדה 36),³ וכן את מפקדת האוגדה המטכ"לית, אוגדת קצח"ר (אוגדה 96), שהוקצתה לו. שתי האוגדות הסדירות האחרות של פיקוד המרכז (אוגדה 162) ושל פיקוד הדרום (אוגדה 252) הופעלו בגזרות המשנה בהר ובבקאע. לכאן גם הופנו אוגדות המילואים (אוגדה 90 ואוגדה 880) שגויסו והוקצו ללחימה בלבנון.

הפיקוד שאף לנצל את המיומנות ואת היכולות שייחדו כל אחת מהאוגדות, ולאפשר להן לנצל תכונות אלו להגעה מהירה אל היעדים השונים ולפעולה מיומנת בתוך הגזרה המערבית. כוונות הפיקוד חייבו את מפקדות האוגדה להבין היטב את הבעיות ואת

¹ תיאור הלחימה להידוק המצור ולהשתלטות על ביירות ועל מפקדות המחבלים שבתוכה הוא מעניינו של מחקר אחר.

² על פי הערותיו של מפקד פיקוד הצפון, אלוף אמיר דרורי, שנמסרו בעל-פה ב-8 ביולי 2004; ראו גם: שמעון גולן, שלי"ג בלבנון, קבלת ההחלטות בפיקוד העליון במלחמת "שלום הגליל", מודן, משרד הביטחון – ההוצאה לאור והמחלקה להיסטוריה, 2017, עמ' 115–143.

³ האוגדה תוכננה על ידי הפיקוד לחדור ללבנון ולנוע בציר ההר המרכזי אל עבר היעד המערכתי – ציר דמשק–ביירות באזור דהר אל-בידר. הפנייתה מערבה לציר החוף נערכה ביום א' כשטרם ניתן אישור לנוע צפונה בציר המרכזי.

האילוצים במרחב לחימה מורכב זה. לשם כך הוא העדיף לנצל את האוגדות שחבו במרחבו והיו זמינות יותר לתכנונים המשתנים בטרם קרב, וקרובות יותר לפעולה אם תינתן לכך הפקודה.

המחקר פוצל, בהתאם לכוחות הפועלים, לדרכי ההגעה, לצורת ההפעלה וליעדים בגזרה, לחמישה פרקי משנה. בפרקים אלה מוצגים ומנותחים מרחב הלחימה, השטח וכוחות האויב שבתוכו, הכוחות הפועלים, התוכניות, המהלכים והתוצאות בכל אחד מהשלבים ומהיעדים. פרקי המשנה הם:

1. הכניסה למרחב הלחימה בציר החוף לעבר צור – לחימת אוגדה 91 בעיר צור ובמחנות הפליטים בקרבתה וכן לחימה להשתלט על מערכי המחבלים ב"משולש הברזל" (בין הכפרים קאנא-דיר עמאס וג'ויא) ולטהרם.
 2. תנועת אוגדה 36 בהר למרחב העיר צידון – היערכות אוגדה 36, חציית "הקו הסגול", מעבר גשר עקיייה, טיהור מרחב נבטייה,⁴ תנועה ולחימה בצירי ההר לעבר מרחב זהראני והיערכות בפאתי העיר צידון.⁵
 3. הלחימה הדו-אוגדתית לכיבוש העיר צידון ולטיהורה – לחימת אוגדה 36, ובעקבותיה אוגדה 91, במרחב העיר צידון ובמחנה הפליטים עין אל-חלווה לפתיחת ה"פקק" להמשך התקדמות צפונה.
 4. מנחיתה לאיגוף העיר ביירות ולחבירה לכוחות הנוצריים – פעילות הכוח המונחת של אוגדה 96 עם חטיבה 35. התוכניות והביצוע של מהלך הנחיתה מהים, ההתארגנות בראש החוף, התנועה לכיבוש מרחב דאמור והמשך התנועה והלחימה בצירי ההר האוגפים, אל עבר ציר דמשק-ביירות.
 5. הלחימה בכפר סיל בפאתי העיר ביירות – כוחות חטיבתיים בפיקוד אוגדה 96 בשלושה קרבות במרחב כפר סיל, בניסיון לפרוץ את רצועת ההגנה העירונית החיצונית ולהגיע לפאתי העיר ביירות.
- המחקר מתבסס על החומר שהיה מצוי במחלקה להיסטוריה של צה"ל ובארכיונה ועל מחקרים קודמים שנערכו במחלקה להיסטוריה ובמכללה לפיקוד ומטה. כמו כן המחקר נשען על סיכומי מודיעין, על מסמכי שלל ועל תיקים נושאים.

⁴ בלי להיכנס לנושא כיבוש הבופור המחייב מחקר נפרד.

⁵ מלכתחילה תוכננה האוגדה לנוע צפונה בציר המרכזי בגב ההר. הפניית האוגדה לציר החוף נעשתה על בסיס תוכנית מוקדמת של דרך פעולה אפשרית, כיוון שלא ניתן אישור לפיקוד הצפון להמשיך להתקדם צפונה בציר המרכזי – הערותיו של האלוף דרורי.

המחקר נעזר גם בהערות מפקדים כדי להשלים את האירועים ואת המסקנות וכדי לתקנם. לצורכי המחקר נעשה שימוש גם חומר גלוי, כולל ספרות שעד היום פרסמו הצדדים השונים, המתארת והמנתחת מהלכים ופעילות של הצדדים הלוחמים. תרומתו של המחקר היא בתיאור מפורט של תכנון ושל ביצוע המהלכים בלחימה, שחלקה לחימה נמוכת עצימות, לאורך הצירים, בהר, בשטחים פתוחים, בערים בנויות ובמחנות פליטים, כדי להשמיד תשתית וכדי לפגוע ביכולותם של ארגוני המחבלים. ריכוז הנתונים, תיאור המהלכים וניתוחם אמורים לשמש את מערכת הביטחון ולתרום רבות גם למורשת הקרב של צה"ל וליכולת להטמיעה בקרב היחידות השונות. לתוכן המחקר וליכולת להשלימו כמה שותפים, רובם מקרב ענף חקר הקרבות במחלקה להיסטוריה בפקודה של סא"ל אורלי וולנד. בסיוע לאיתור חומר ולהעמדתו לרשותי שותף הצוות של מרכז המידע ושל הספרייה בפו"ם, וכן הצוות המסור של ארכיון המחלקה להיסטוריה. עיקר התרומה הייתה של ראש מדור ההדרכה במחלקה להיסטוריה, הגב' שושי לוויס, שסייעה בעצות, בהערות ובהארות, ושל הגרפיקאית אילנה אגבריה שבשרטוטיה תרמה "יותר מאלף מילים".

פרק א'

הכניסה לגזרה המערבית – לחימת אוגדה 91 בציר החוף עד לקו

הליטני

אוגדה 91, האוגדה המרחבית של גבול הלבנון, ריכזה את עיקר פעילות הביטחון השוטף של פיקוד הצפון אל מול גורמי המחבלים, המליציות והגורמים הצבאיים השונים שפעלו בגזרת דרום הלבנון. מפקדת האוגדה שפעלה ממחנה הקבע שלה במשטרת הר כנען שבצפת, ריכזה את הפעילות באמצעות שתי חטיבות מרחביות, מהר דב במזרח עד לחופו של הים התיכון באזור ראש הנקרה.

במלחמת שלום הגליל הופעלה מפקדת האוגדה כאוגדה משימתית בהרכב כוחות שהשתנה בשלבים השונים של הלחימה. על האוגדה הוטלו כמה משימות, ומלבד האחריות ל"קו הסגול" הן כללו גם, ובעיקר, התקדמות והתקפה להשתלטות על מרחבי לחימה, רובם ככולם בגזרה המערבית של דרום לבנון, ולטיהורם.

לאוגדה היו שלוש מטרות:⁶

1. לפגוע במערכי המחבלים בדרום לבנון.
2. לפגוע בתשתית ובהתארגנות המחבלים בשטח.
3. להרחיק את אש המחבלים ואת המחבלים עצמם מגבול הצפון.

משימותיה היו אלה:⁷

1. לפתוח את ציר החוף ולכבוש את העיר צור ואת המרחב הקרוב אליה.
2. להשתלט על "משולש הברזל" כדי למנוע הפעלת ארטילריה לעבר יישובינו וכדי למנוע מאחז מחבלים, בחסות יוניפיל, באזור.
3. לכבוש את מרחב צידון, כולל המרחב שבין צור לצידון,⁸ ולחבור לכוחות אוגדה 96.
4. להיות בכוננות להמשך פתיחת ציר החוף ולכיבוש ביירות.⁹

בשלבי הלחימה הראשונים, תחת פיקודה של אוגדה 91 בראשותו של תא"ל יצחק מרדכי, הועמדו כוחות סדירים, ומהיום השלישי למלחמה תגברו אותם גם כוחות מילואים. אלה כללו כמה חטיבות טנקים, צנחנים ורגלים ויחידות לוחמות אחרות

⁶ דברי המאוי"ג בתוך: מה"ד-היסטוריה-ענף סיקור צה"ל, מלחמת "שלום הגליל" – לקחי אוגדה 91, נערך בבית הבראה כנען ב-2.8.82, 13 באפר' 1983 (להלן: דברי המאוי"ג), עמ' 3.

⁷ שם, עמ' 3-4. משימות אלו ניתנו לאוגמ"ר נוסף על משימות הקבע שלה, בהן אבטחת מרחב האוגדה וביצוע פעילות הביטחון השוטף משני עברי הקו.

⁸ המשימה ניתנה לכל שלוש האוגדות 36, 96 ו-91 שתוכננו לפעול בגזרה.

⁹ משימה זו מוזכרת בתוך: מפקדת פיקוד צפון-אג"ם, שלג מתגלגל – עיקרי פקודה, 6 יוני 82 (להלן: שלג מתגלגל).

בהרכבים שונים, ואליהם צורפו כוחות מסייעים ואחרים תומכי לחימה בהרכבים ובסדרי כוח שהשתנו בהתאם לשלבים ולמשימות השונות במלחמה.

השטח בגזרת הלחימה

גזרת הלחימה מקו הגבול עד לאזור הליטני מוכרת כמרחב דרום לבנון. אורכה 25–30 ק"מ, ורוחבה מגבול ישראל באצבע הגליל (קו מלכייה–מטולה) במזרח עד לחוף היס התיכון 31–37 ק"מ.¹⁰

תבליט השטח, בעיקרו, גבעי עד הררי עם רצועת חוף מישורית וצרה במערבו. תא השטח נקרא גם "הגליל הלבנוני" מכיוון שהוא המשכו של הגליל העליון שמדרום לו. בגזרה מאותרים שני קווי רכס עיקריים במזרח, ומספר רב יותר של קווי רכס – במערב, היוורדים ממזרח מערבה ומאפשרים בדרך כלל שליטה בכיוונים צפון-דרום. הגזרה מאופיינת בתכסית של צמחייה טבעית דלילה במזרחה ובצמחייה רבה הכוללת חורש טבעי וכן שטחים מעובדים, בהם מטעים ושטחים מעובדים נרחבים במערבה. צפיפות התכסית בולטת בעיקר במישור החוף, שם נוצלה כל פיסת קרקע לעיבודים שכללו מטעי הדר ובננות, ואלה מקשים מאוד על התנועה, על השליטה ועל התצפית.

לחימת האוגדה בשלבים הראשונים של הלחימה התרכזה במספר תאי שטח, בהם רצועת החוף, "משולש" הצלחני, המעלה הנמוך וגב ההר (ג'בל עאמל).

רצועת החוף מצפון לראש הנקרה ולקו אל-ביידה היא שטח מישורי ברוחב משתנה של 1–4 ק"מ ובאורך כולל, עד לנהר זהראני, של כ-20 ק"מ. השטח המישורי מורכב מאדמת סחף שחורה ומקטעי חולות בקו המים. היישובים בנויים ברובם בשיפולי ההר על קרקע טרשית בעוד במישור כל פיסת קרקע מנוצלת לחקלאות. בשטח פרדסים רבים, מטעים וגידולים המקשים על תנועת רק"ם ומאפשרים מיקום מארבים בהסתר. ברצועה מספר רב של תעלות השקיה המתפצלות מתעלת קאסמייה ויוצרות רשת המקשה על העבירות.

תא השטח של "משולש הצלחני" מהגבול הבין-לאומי בדרום ומרצועת החוף במערב ועד לאפיקו של ואדי א-צלחני במזרח ובצפון, אורכו 3–9 ק"מ ורוחבו 4–17 ק"מ. השטח

¹⁰ בית-ספר למודיעין, הנושא 'צידון' – סכום מודיעין למבצע, קורס קמ"נים מתקדם, פברואר 83. ניתוח השטח מתבסס על ניתוחי מודיעין פיקוד הצפון ועל תיקי השטח שהוכנו לפני מלחמת שלום הגליל.

ההררי עד גבעי מעורף מאוד, ונחצה על ידי ואדיות צרים ועמוקים, המונעים תנועת רק"ם שלא על צירים ועל נתיבים קיימים. מדרגה חדה בקו החוף מונעת אפשרות ירידה או עלייה מהחוף ואליו שלא בנתיבים קיימים. השטח מכוסה בצמחייה טבעית רבה וצפופה הגדלה בצידי הוואדיות ובתוכם ומאפשרת תנועה ומיקום בהסתר. הגדות המצוקיות של הוואדיות אינן מאפשרות לחצותם, גם לא על ידי כוחות רגלים. המרחב כמעט שאינו עביר לרכב מלבד בנתיבים.

המעלה הנמוך מצפון לוואדי א-צלחני עד לליטני אורכו 5–19 ק"מ, ורוחבו מהים התיכון עד לקו טיר זבנה-מחרונה-זבקין 4–20 ק"מ. אופיו האחיד של השטח מורכב משלוחות רבות הירודות במתינות מגובה של כ-400 מ' אל הים בכיוון מזרח-מערב או מזרח צפון-מערב. תא השטח נחצה על ידי ואדיות רבים, ולפיכך מרבית הנתיבים נסללו ביניהם בכיוון עיקרי של מזרח-מערב. בשטח הפחות טרשי מרובים הקטעים המעובדים. על גבי השלוחות הטרשיות צמחייה טבעית וטרסות לא גבוהות המאפשרות תנועה יחסית גם בין הנתיבים.

גיבל עאמל בגב ההר, בין ואדי הסלוקי במזרחו עד למעלה הנמוך רוחבו 8–20 ק"מ, ואורכו מהגבול ועד לקו הסלוקי-טיר זבנה כ-22 ק"מ. מחלקו הגבוה של השטח, באזור מארון א-ראס, יורד קו הרכס צפונה ומערבה לעבר החוף. הוואדיות במרחב עמוקים ואינם ניתנים לחצייה, אלא במעברים קיימים. השטח טרשי מאוד, ורק קטעים מסוימים על גבי השלוחות ובוואדיות מעובדים. התנועה בשטח אפשרית רק בנתיבים הקיימים. השטחים המעובדים והטרסות גם הם אינם עבירים תמיד. שני צירי אורך, ציר החוף וציר בנת ג'בייל-גשר עקיה מאפשרים תנועה מגבול ישראל לעומק השטח.

ציר החוף, כביש סוג ב' ברוחב של 4.5–6.5 מ' ובאורך של 32 ק"מ מראש הנקרה דרך צידון עד גשר קסמייה. חלקו הדרומי קשה לתנועה ונוח לחסימה. חלקו הצפוני מאפשר פריסה ועקיפה מוגבלת בדרכי העפר בלב השטחים המעובדים. הנתיב חוצה את העיר צור ואת מחנות הפליטים שבקרבתה.

ציר בנת ג'בייל-בית יהון-תבנין-ע'נדוריה-גשר עקיה, כביש סוג ב' באורך של כ-43 ק"מ וברוחב משתנה של 4–7 מ'. הציר מאפשר תנועה בגב ההר מגבול ישראל עד לחציית הליטני לעבר אזור רמת נבטייה.

בגזרה יש גם שלושה צירי רוחב, מלבד כבישי הגבול הישראלי והלבנוני. אלה שאורכם כ-40 ק"מ נעים על קווי הרכס ועל השלוחות ומאפשרים רק פריסה מצומצמת בקטעים השונים לאורכם. הצירים, כולם כבישים סוג ב' ברוחב של 4-6 מ' חוצים כפרים ועיירות הבנויים לאורכם. שלושת הצירים הם:

1. כביש הר שנאן-שקרא-תבנין כפרא-קאנא-רשידייה, במרכז השטח.
2. כביש ודרך עפר הר שנאן-מרכבה-ח'רבת סלם-ג'ויא-בורג' א-שמאלי-צור.
3. הכביש הצפוני אל-עדיסה-טייבה-ע'נדוריה-דיר קאנון-נהר שבריחה.

במהלך השנים בגזרה נבנו מספר סוגים ומערכות של ביצורים, ועל פי רוב הם נועדו לשלוט על נתיבי התנועה המוגבלים בגזרה, בתצפית או באש ולחסום אותם, תוך שילוב עם מערכת המכשולים הטבעית והמלאכותית שבמרחב. הביצורים על פי סוגיהם כללו: ביצורי צבא לבנון – מוצבים, עמדות לסוללות ארטילריה ולטנקים, רובם שטופים או הרוסים (חלקם, בעיקר מצדיות, בעקבות פיצוצם בידי צה"ל במבצע ליטני). ביצורים אלה נבנו בשטחים שולטים שאפשרו חסימת נתיבי התנועה.

ביצורי מחבלים – אלה שרוכזו באזור החוף מדרום לצידון כללו סוללות עפר, עמדות טנקים, בונקרים אישיים ועמדות אישיות. המערך כוון מערבה אל מול הים. ריכוז נוסף של ביצורים נבנה ב"משולש הברזל" באזור קאנא-ג'ויא, והוא כלל ביצורי חי"ר. ביצורי כוח האו"ם (יוניפיל) – מוצבי או"ם רבים נבנו בנקודות גבוהות, לעיתים בתוך מוצבים שבנה צה"ל במבצע ליטני. אלה נועדו לשלוט בתצפית על סביבתם ולחסום נתיבי הסתננות של כוחות חתרניים.

ביצורי אד"ל (אזור דרום לבנון) וצד"ל (צבא דרום לבנון) – מוקמו על קו הגבול בין אזור דרום לבנון לגזרת הליטני כשהם שולטים בתצפית ובאש צפונה או מערבה, על נתיבי חדירה אפשריים של מחבלים.

המכשולים בגזרה כללו טרסות וגדרות אבן, קירות תמך, גשרונים וטרשים בעיקר בשטח ההררי וכן מטעים, מצוקים וקטעי סחף טובעניים ברצועת החוף. המכשולים המלאכותיים הצבאיים כללו שדות מוקשים מסביב למוצבי צבא לבנון וצד"ל וכן שדות פראיים שהונחו בנתיבי חדירה על ידי המחבלים. את נקודות המיקוש ואת מכשולי הנ"ט מיקם צבא לבנון כדי לעכב תנועה לעומק השטח.

פריסת כוחות המחבלים בדרום לבנון

ההיערכות הצבאית של כוחות המחבלים בדרום לבנון התבססה על שרשרת של מוצבים מחלקתיים, שהוקמו, כאמור בשטחים השולטים. במוצבים אלה היו תעלות ובונקרים ומעגלי הגנה של גדרות ושל שדות מוקשים. שרשרת זו כללה במזרחה של דרום לבנון את מוצב הבופור ומוצבים נוספים ברכס עלי דאהר, במזרח הגזרה באזור גשר ח'רדלה – מוצבי ערב סלים וג'רגיוע ובמערב את העמדות שבאזור צור.

רבים מהלוחמים הפלסטינים שהו כשהם מפוזרים בשטחים הפתוחים, בחורשות ובוואדיות. כך למשל התרכזו כ-500 מחבלים של "גדוד הגזרה התיכונה" בתוך שטח יוניפיל באזור המכונה "משולש הברזל" בין הכפרים קאנא – דיר עמאס וג'ויא. ריכוז נוסף היה במובלעת צור, הסמוכה לחוף, בעיר ובמחנות הפליטים הסמוכים לה. בגוש זה היו כ-1,500 מחבלים, רובם אנשי פתח מגדוד מוחמד יוסף א-נג'אר.¹¹

מצפון לנהר הליטני עד למבואות צידון היו עוד שלושה ריכוזים. המערבי לאורך החוף מצפון לצור כלל כאלף לוחמים מגדודי "בית אל-מקדס" ו"חללי ספטמבר", ורוכזו בו מחסנים ומפקדות עורפיות וחלק מטנקי טי-34 הישנים של אש"ף. שני הריכוזים האחרים היו ברמת נבטייה ומצפון-מזרח לנבטייה באזור עישייה – מחמודיה. רובם, נוסף על הריכוז הגדול של יותר מ-1,500 המחבלים, רובם מחטיבת "כראמה" שהיו פרוסים וערוכים בפתחלנד.

רובם המכריע של אלפי הלוחמים היו פלסטינים, אך היו בהם גם מתנדבים מארצות ערביות ומוסלמיות שונות. מרביתם עסקו בתפקידי מנהלה ובמקצועות אחרים במפקדות, אך היו ששולבו גם ביחידות השדה. בין הזרים היו מאות מתנדבים מבנגלדש ומפקיסטאן ועשרות מציילון ומהודו, כמו גם מתנדבים ממצרים, מתימן מירדן וגם מעיראק.

מלבד הנשק האישי הרב שעמד לרשותם, בידי הפלסטינים היו גם עשרות טנקים ישנים, עשרות קני ארטילריה ומשגרי קטיושות, תותחי נ"מ, טילי נ"מ אישיים ונשק אנטי-טנקי לרוב. במחסנים ובבונקרים היו עוד אלפי רובים חדשים ותחמושת. המחסנים, המפקדות, מערכת הקשר וההתארגנות במסגרות פלוגתיות וגדודיות הפכו

¹¹ לא כולל את אנשי המיליציה שישבו בתוך מחנות הפליטים. דברי קמ"ן האוגדה, סא"ל איציק יוטבת, בלקחי אוגדה 91 (להלן: דברי קמ"ן האוגדה), עמ' 6.

את אש"ף לצבא סדיר למחצה.¹² בדרום לבנון ניסה אש"ף לבנות את צבאה של המדינה הפלסטינית.¹³

גם כשדבק אש"ף בסיסמאות התקפיות, היו מפקדיו מוטרדים בעיקר מנושאי ההתגוננות. רמטכ"ל אש"ף, בריגדיר סעד סאיל (אבו אל-ואליד), הצביע כבר ביולי 1981 על פרצות רחבות במערך ההגנה שלו. הוא הקפיד להסביר בכל הזדמנות כי יש לחתור לעכב את התקדמות צה"ל, אך לא במחיר השמדת יחידות אש"ף. בעימות חזיתי הוא גרס שמוטב לסגת ואפילו לנוס מלהקריב לוחמים.¹⁴

האחראי הצבאי של ארגון "החזית הדמוקרטית", ממדוח נופל, היה הראשון שהציע תוכנית חדשה אל מול ההתרעה כי צה"ל מתכנן מלחמה בלבנון. כדי שאש"ף יוכל למצות את כוחותיו כהלכה, כבר ב-1981 קרא נופל להסדרי תיאום בין הארגונים השונים שמהם יגזרו שיפורים מבצעיים כמו האחדת רשת הקשר, חלוקת גזרות האש, פריסת יחידות על פי הצרכים המבצעיים ולא על פי התחרות הפוליטית, ובעיקר ריכוז הפיקוד המרחבי ביד אחת.

"תוכנית נופל" באה להקנות גם יתר גמישות וניידות לגדודים בדרום. על פיה היה צריך לשכלל את המיליציות במחנות הפליטים בצור, בצידון, בביירות ובנבטייה כדי שתושביהם יוכלו, בשעת חירום, להגן בעצמם על המחנות ולשחרר את היחידות של מגויסי הקבע לתפוס את הקו הקדמי. לשם כך המליץ להקציב תותחי נ"מ למיליציות ולאמן את אנשיהן בהחזקת מערך הגנתי. כדי למנוע בהלה ויצירת פקקי תנועה, בשל בריחת התושבים, הציע נופל גם להקים במחנות מקלטים ומאגרים של מוצרים חיוניים שיאפרו גם הם התגוננות מוצלחת.¹⁵ ערפאת, שאימץ את התוכנית, הורה לרכוש מכשירי קשר לשיפור השליטה על כל היחידות. כמו כן הוכנה רשת של מחסני חירום בתוך מנהרות שנחצבו בגיאיות והוכרוז על גיוס חובה של כל הפלסטינים מגיל 16 עד 39.¹⁶

¹² אינדיקציה לכמות המתקנים הצבאיים שבנו המחבלים אפשר למצוא בכמות האיתורים ביעדים השונים (לא כולל בונקרים) שהיו מוכרים לכוחות צה"ל ערב המלחמה (דברי קמ"ן האוגדה, עמ' 7).

¹³ על תיאור האויב ראו בספרם של זאב שיף ואהוד יערי, מלחמת שולל, ירושלים ותל אביב: הוצאת שוקן, 1984 (להלן: שיף ויערי, מלחמת שולל), עמ' 166–167.

¹⁴ שם, עמ' 128–129.

¹⁵ שם, עמ' 129.

¹⁶ במסמך שלל – הנחיות של מפקדת "כוחות הקסטל" ערב המלחמה לגיוס נערים מ-3 ביוני 1982 אושר גם לגייס בני לוחמים בני 12 מ-1 ביוני 1982. ראו: ראובן אבי-רן, מלחמת לבנון – מסמכים ומקורות ערביים, כרך א' – הדרך למלחמת שלום הגליל, תל אביב: מערכות, 1987 (להלן: אבי-רן, מלחמת לבנון, כרך א'), עמ' 217–218.

באפריל 1982 ועם ההתגברות החשש מפרוץ מלחמה פירט ערפאת את תחזיתו באשר למתקפה ישראלית צפויה. לדבריו, צה"ל יתקוף עד לנהר הזהראני,¹⁷ תוך כדי הפצצות מהאוויר על ביירות ועל טריפולי. ביירות עצמה לא תותקף, אולם המפקדות יופצצו והפלנגות יפעלו.¹⁸ בהנחיותיו ראה ערפאת את המאמץ העיקרי של צה"ל במזרח הלבנון. שם ערך שתיים משלוש חטיבות הפתח תוך הצמדתן לחזית המערכים המתוכננים של הצבא הסורי.¹⁹

החשש מהפעלה מסיבית של חיל האוויר הניע את מטה אש"ף לנקוט צעדים נוספים כדי לקדם סכנה שההפצצות מהאוויר יפגעו בכבישים ובגשרים וישבשו את תנועת המחבלים. מאגרי תחמושת מרכזיים פוזרו למחסנים קטנים, בקרבת עמדות הלחימה המתוכננות. למפקדות המשנה ברחבי הדרום הוסיפו אמצעים, החל במלאי חלפים לרכב וכלה בצוותי רפואה. מאמץ ההתבצרות העיקרי היה סביב רכס הבופור ובצירים העולים לנבטייה.

הפתח יזם שיטות התבצרות חדשות, שהתבססו על שרשרת מוצבים מחלקתיים חפורים ומבוטנים, הנעזרים בעמדות תצפית קדמיות. לראשונה בצידון הכינו רמפות לטנקים וסוללות עפר גבוהות. ברוב הכפרים נאחזו המחבלים במבנים בודדים בפאת היישובים, במקום לשבת בתוכם. קטעים שונים מוקשו בלא גידור ובלא סימון. על הנתבים החשובים פוזרו מוקשי תאורה. תותחי נ"מ רבים נרכשו ונפרסו במערכים.²⁰

¹⁷ על פי עקיד אבו עדנאן, "הסבירות לפרוץ מלחמה וכיווני התפתחותה", אבו מוסא מספר על המלחמה החמישית ועמידתה של ביירות, עמ' 37–39, בתוך: אבי-רון, מלחמת לבנון, כרך א', תל אביב: מערכות, 1987 [להלן: אבו עדנאן, "הסבירות לפרוץ מלחמה וכיווני התפתחותה"], עמ' 161, ההערכה הייתה שישראל תחזור על מבצע דמוי מבצע ליטני מ-1978, עם הרחבה צפונית לזהראני.

¹⁸ מסמך שלל – הערכת המועצה הצבאית העליונה של אש"ף את ההכנות הישראליות למלחמה 8, באפריל 1982, בתוך: אבי-רון, מלחמת לבנון, כרך א', עמ' 165.

¹⁹ שם, עמ' 137.

²⁰ שם, עמ' 140.

בהערכת מצב של הפתח על הגנת מרחב צידון שנערכה ב-28 באפריל נותחו דרכי הפעולה האפשריות לצה"ל והוצגו בין השאר גם הפעולות האלו:²¹

1. התקדמות ביבשה בציר צור-זהראני-צידון בכוח של שתי חטיבות חי"ר ממוכן ועוד חטיבת טנקים במאמץ העיקרי. התקדמות מאמץ משני בציר מרג' עיון-נבטייה-זהראני בכוח של חטיבת חי"ר ממוכן וחטיבת טנקים.

2. התקדמות זהה אך במאמצים הפוכים, העיקרי בהר והמשני בציר החוף.

באותה עת כלל הסד"כ של חטיבת הקסטל של הפתח, שהיה הכוח הלוחם המאורגן והגדול בגזרה הדרום מערבית, חמישה גדודי חי"ר. בכל גדוד היו 200–250 חיילים על נשקם האישי (רובים ונשק נ"ט קל). גדודים אלה היו פרושים מחלקות-מחלקות בתוך גזרת האחוריות של הגדוד כך:

1. גדוד באזור עברא-עלמאן.

2. גדוד באזור זהראני-זפתא-אל-באבליה.

3. גדוד באזור נבטייה-ארנון-א-נצאר.

4. גדוד באזור רשידייה-ראס אל-עין.

5. גדוד באזור בורג' א-שמאלי-דיר קאנון-צדיקין.

נוסף על כך הכוחות היה גדוד ארטילריית שדה אשר 12 תותחיו היו מפוזרים בסוללות ובתותחים בודדים. לכל גדוד חי"ר הייתה מסופחת גם סוללת מרגמות 120 מ"מ או 82 מ"מ וסוללת תותחים ללא רתע (תול"ר) 106 מ"מ בת שישה תותחים ומחלקות מקלעים נ"מ קלים 14.5 מ"מ, 23 מ"מ ו-37 מ"מ שהיו מפוזרות בסוללות ללוחמת נ"מ.²²

ב-15 במאי זימן חאג' אסמאעיל, מפקד חטיבת הקסטל הפרוסה ברוב שטח דרום לבנון, ישיבת חירום במפקדתו בצידון, ובה מנה צעדי חירום נדרשים אל מול פעולה ישראלית צפויה. תדרי התקשורת שונו, הצופן הצבאי הוחלף והוקם חדר מלחמה למודיעין המשותף לכל הארגונים.²³ בשבת, 5 ביוני, הופתעו ראשי אש"ף מפרוץ המלחמה.

²¹ מסמך שלל – הערכת מצב של הפתח על הגנת מרחב צידון, 28 באפריל 1982. ראו: שם, עמ' 203. ניתוח מפורט יותר של המסמך ישולב בפרק העוסק בלחימה על צידון.

²² מצטפא טלאס (עורך), הפלישה הישראלית ללבנון, מערכות, 1988 (להלן: טלאס, הפלישה הישראלית ללבנון), עמ' 107–110.

²³ שיף ויערי, מלחמת שולל, עמ' 142.

כניסת אוגדה 91 ללחימה

במהלך תקופה ארוכה לפני המלחמה, מלבד היות אוגדה 91 האוגדה המרחבית האחראית להגנת גבול הלבנון, היא עסקה בתכנונים השונים של כניסה, של השתלטות ושל טיהור מערכי המחבלים בגזרה המערבית.

ביום ו', 4 ביוני, בשעה 14:35 הועלתה הכוננות בפיקוד הצפון שהחלה בעצירת חופשות כללית. הלחימה במערכי המחבלים בגזרה המערבית, ובעיקר נגד חטיבת הקסטל על ששת גדודיה, נפתחה בהכנה אווירית שכבר החלה בשעה 15:00 באותו יום.²⁴ בעקבותיה השיבו המחבלים באש ארטילרית, וב-17:36 דווח על נפילות ראשונות באזור מטולה.

במהלך הלילה ולאחר קבוצת פקודות פיקודית – החזרת החיילים הסדירים מחופשות ותחילת גיוס השלמות מילואים עיקריות ליחידות הסדירות – החלה האוגדה להחדיר סוללות ארטילריה של גדוד 411 לעמדות קדמיות בשטח הלבנוני, באזור שקיף אל-חרדון. מכאן הצטרפו קני הארטילריה להנחתת האש.²⁵

בעוד הארטילריה התרכזה במטרות בטווחים הקרובים לקו הגבול, פעל חיל האוויר במהלך הלילה במבצע שנועד לשתק את מקורות הירי של המחבלים לעבר יישובינו. המבצע שבו השתתפו מטוסים ומסוקי תקיפה ב-24 גיחות תקיפה, כוון גם נגד מטרות עומק ברמת ארנון ובאזור החוף.²⁶ בין אלו ניתן למנות בונקרים ומחסני נשק תת-קרקעיים שנחפרו במדרונות הגבעות. פגיעה מתמשכת בהם הקשתה על המחבלים להוציא מהם נשק, תחמושת ומוקשים שנועדו לשמש את הכוחות במהלך הקרב. בשבת, 5 ביוני, משנמשך ירי המחבלים לעבר שטח ישראל, נמשכו התקיפות מהאוויר. לעבר הגזרה המערבית הופנו 99 גיחות, ועוד 62 גיחות תקפו את רמת ארנון

²⁴ עיקר האש כוונה נגד יעדי מחבלים באזור העיר ביירות בתגובה על הפגיעה בשגריר ישראל בבריטניה. ²⁵ המטרות לארטילריה נקבעו על פי תוכנית "ציפורי טרף" שזו ההכנה הארטילרית הפיקודית. בטיווח הסתייעו הכוחות במס"ח האיכון, סא"ל ארנון בן-עמי (ראש ענף מתקדם בבית הספר לתותחנות). בטיווח המטרות שולב גם מכ"ם "מעופף" שהגיע עם הקמב"ץ, סגן גרי קורן, משבטה. דברי מפקד הסיוע האוגדתי, אל"ם עמוס תור, בלקחי אוגדה 91 (להלן: דברי מפקד הסיוע האוגדתי), עמ' 12; הערותיו של תא"ל (במיל) ארנון בן-עמי לטייטה, 10 ביוני 2004.

²⁶ מפקדת חיל האוויר-הענף לתולדות חיל האוויר, פעילות חיל האוויר במלחמת "שלום הגליל", 911.05.01.29, יוני 1984 (להלן: חיל האוויר בשל"ג), עמ' 61-65.

ואת מרחב נבטייה. מסק"ר "צפע" שפטרל באזור הזהראני נפגע מאש נ"מ ונפל. שני טייסיו נהרגו.²⁷

בשבת בשעה 10:00 קיימה האוגדה קבוצת פקודות במפקדתה במשטרת כנען שבצפת. בעקבותיה אושרו התוכניות המעודכנות בפיקוד הצפון שעדיין היה בבסיסו בנצרת. בד בבד עם גיוס חיילים כהשלמות ליחידות הסדירות ולמערך ההגמ"ר (הגנה מרחבית) החלה, עם ערב, תנועה של חפ"ק (חבורת פיקוד קדמית) האוגדה ושל המפקדה העיקרית למתחם המתוכנן לכך באבן גבול 4, ממערב לחניתה. החפ"ק התמקם בעמדותיו בא-שרקילה²⁸ בבוקר יום א', 6 ביוני, בשעה 05:00. הכוחות הסדירים של האוגדה החלו להתארגן ולהצטוות ללחימה באזור שלומי.²⁹

בפקודה שקיבלה האוגדה מפיקוד הצפון ב-6 ביוני, עודכנו המשימות ולוח הזמנים, ונקבעה השיטה הפיקודית שלפיה תחדור האוגדה ככוח אוגדתי משוריין בציר החוף לכיתור העיר צור, להשתלטות על גשר קאסמייה ולחבירה לכוחות המונחתים מהים. משימת האוגדה המעודכנת הייתה לפתוח את ציר החוף תוך השמדת מחבלים במרחב ולכבוש את העיר צור. נוסף על כך הוטל עליה לחבור לכוחות המונחתים של אוגדה 96 ולהיות בכוננות להמשך פתיחת ציר החוף ולכיבוש ביירות עם צח"ם 211 ועם חטיבה 828. כמו כן על האוגדה הוטל לתכנן כניסה ל"משולש הברזל".³⁰

בפירוט המשימה הורה הפיקוד לאוגדה לפתוח את ציר החוף, לכתר את צור ולהשתלט על גשר קאסמייה בשלב א', כלומר עד "ש" + (6 ביוני בשעה 19:00). פתיחת הציר עד אזור האוולי תוכננה בשלב ב', עד "ש" + 18 (7 ביוני בשעה 06:00). כיבוש צור וצידון תוכננו להיערך על ידי האוגדה עד "ש" + 30 (7 ביוני בשעה 19:00).³¹ לקראת השלב הראשון של הלחימה מנו כוחות האוגדה כ-80 טנקים מאורגנים בשבע פלוגות, 13 פלוגות רגלים ושתי פלוגות הנדסה. כוחות אלה נבנו על בסיס היחידות והציוותים האלה:³²

²⁷ שם, עמ' 65–66.

²⁸ תחקיר ק' קשר 211 בתוך: מה"ד-היסטוריה-ענף סיקור צה"ל, "שלום הגליל" – תחקירי אוגדה 91 – חטיבה 211, נערך במפח"ט 211 בתאריך 12.7.82 שעה 18:30, 15 במרץ 1983 (להלן: תחקיר ק' קשר 211, (עמ' 1).

²⁹ דברי קצין אג"ם האוגדה, סא"ל יוסי נאווי, בלקחי אוגדה 91, עמ' 9.

³⁰ למשימה יועדה, בתכנון מראש, חטיבת המילואים 165. התגייסותה המאוחרת חייבה את האוגדה להפנות לגזרה, בשלב הפותח, את גדוד 17 הסדיר – ראו בפרקים המתאימים בהמשך.
³¹ שלג מתגלגל.

³² לקחי אוגדה 91, עמ' 9.

מפקדת האוגדה, בראשותו של תא"ל איציק מרדכי, פעלה משני מוקדים עיקריים: חפ"ק אוגדת³³ ומפקדה עיקרית בפיקודו של הסמאוו"ג, אל"ם יורם (ציוצ'ו) גלבוע. לצורכי שליטה לאוגדה היה גודל קשר שאורגן כשבועיים לפני המלחמה והתבסס על אלתורים בכל הקשור לכלים (זחל"מים למפקדה העיקרית) ולציוד קשר.³⁴ חטיבת השריון 211, חטיבת טנקי מרכבה ומג"ח מאוגדה 162, בפיקודו של אל"ם אלי גבע, כללה את היחידות האלו:

1. גודל טנקים 9, גודל טנקי מג"ח, בפיקודו של סא"ל שלמה אריאל.³⁵
 2. גודל טנקי מרכבה 126, בפיקודו של רס"ן ידיד גלעד.
 3. גודל הצנחנים 450 מבית הספר למ"כים, בפיקודו של רס"ן אורי גייגר.³⁶
- חטיבת בית הספר למ"כים 828, בפיקודו של אל"ם עמוס (גוטליב) קוצר,³⁷ בהרכב:
1. גודל חי"ר 17, בפיקודו של סא"ל אודי שמחוני,³⁸ פחות פלוגת חי"ר ועוד פלוגת טנקים ח' מגדוד 429.
 2. גודל טנקים 429, גודל טנקי מג"ח ומרכבות³⁹ מחטיבה 211, בפיקודו של סא"ל עמוס מלכא, בהרכב של מפג"ד ופלוגה אחת⁴⁰ ועוד פלוגת חי"ר גודל 17.

³³ החפ"ק התבסס על ארבעה נגמ"שים.

³⁴ מה"ד-היסטוריה-ענף סיקור צה"ל, תחקיר ק. קשר אוגדה 91, 10 באוקטובר 1982 (להלן: תחקיר ק. קשר אוגדה 91), עמ' 1.

³⁵ עם הגדוד הייתה גם פלוגה ב' מגדוד 50, בפיקוד סגן ליאור שלו, וכן מחלקת חה"ן בפיקוד מ"פ א', סגן דני כהן, מגדוד 605.

³⁶ הגדוד הורכב משתי פלוגות צנחנים, פלוגה מסייעת במילואים ופלוגת בוגרי גודל 50 בשל"ת. פלוגה אחת של קורס מ"כים הועברה לחטיבה 35. הפלוגה המסייעת חברה לגדוד רק בערב היום הראשון למלחמה, ופלוגת השל"ת רק בערב היום השני (דברי סמג"ד 450 בלקחי אוגדה 91 [להלן: דברי סמג"ד 450], עמ' 49); ביום ו', 4 ביוני, הייתה אחת משתי הפלוגות הסדירות בחופש, והאחרת – בתעסוקה מבצעית באזור מטולה, בגזרת חטמ"ר 769 של אוגמ"ר 91. באש מטל"רים נפגע ונהרג אחד מחייליה. המג"ד, סא"ל גייגר, פיקד על הגדוד רק זמן קצר לאחר שהחליף את סא"ל מיכה תמיר. דברי מח"ט 828 בלקחי אוגדה 91 (להלן: דברי מח"ט 828), עמ' 32.

³⁷ אל"ם גוטליב נכנס לתפקיד שבועיים לפני המלחמה משהחליף את אל"ם משה ספקטור שביצע את רוב נוהלי הקרב עם אוגדה 91 (מה"ד-היסטוריה-ענף סיקור צה"ל, תחקיר מח"ט 828, אל"ם עמוס גוטליב, 22 ביולי 1985, עמ' 3).

³⁸ בהרכב של שתי פלוגות סגל ופלוגת חיילי נח"ל בשל"ת. על הרכב החטיבה מה"ד-היסטוריה-ענף סיקור צה"ל, תחקיר קצין אג"ם חטיבה 828, 27 באוגוסט 1982, עמ' 1; לפי המג"ד, מנה הגדוד שתי פלוגות מלאות של חיילי גולני, אחת מהם צוותה לגדוד 429, פלוגת "כיפה אדומה" ופלוגה מסייעת. כמו כן צוותה לגדוד פלוגה ח' מגדוד 429 (דברי מג"ד 17 בלקחי אוגדה 91, עמ' 51); ביום ו', 4 ביוני, הייתה אחת משתי הפלוגות הסדירות בחופש, והאחרת – בכוננות בבסיס (דברי מח"ט 828, עמ' 32); הגדוד הופעל עם תחילת הלחימה לעבר "משולש הברזל" ככוח אוגדתי עצמאי (שם, עמ' 33).

³⁹ הגדוד שהועבר לחטיבה 828 מנה 22 טנקים, מהם עשר מרכבות (שם, עמ' 33).

⁴⁰ ועוד פלוגת חי"ר ב' מצומצמת מגדוד 17 בפיקודו של סגן יובל.

3. יחידות חטיבתיות, בהן פלס"ר (פלוגת סיור), פלני"ט (פלוגה נגד טנקים) ופלחה"ן (פלוגת חיל ההנדסה).⁴¹

חטיבה 300, חטיבת הקו המערבית של אוגדה 91,⁴² בפיקודו של אל"ם אבי תלם. החטיבה מנתה את היחידות האלו:⁴³

1. גדוד נח"ל 906 מבית הספר למ"כים, בפיקודו של סא"ל זלמן קוברסקי.⁴⁴
2. גדוד נח"ל היאחזויות צפון 904, בפיקודו של רס"ן אריק יאול.⁴⁵
3. יחידת הסיור הדרוזית 244 – 100 לוחמים על 14 זחל"מים – בפיקוד סרן רפיק סעיד.
4. פלוגת טנקים, ובה שישה טנקים, מגדוד 429 מחטיבה 211.
5. מחלקת הנדסה מוקטנת.

לרשות האוגדה עמדו גם שני גדודי ארטילריה סדירים של תומ"מים 155 מ"מ, גדוד 411⁴⁶ וגדוד 402;⁴⁷ סוללה נגרת 155 מ"מ אים-71; סוללת 175 מ"מ מגד"כ 55.⁴⁸ אלה הופעלו על ידי מפקדת הסיוע האוגדתית בפיקודו של אל"ם עמוס תור.

⁴¹ על פי התוכנית החטיבתית, אוגדו כל היחידות החטיבתיות במסגרת אחת תחת פיקוד סמח"ט המילואים, סא"ל שלמה, תחקיר מח"ט 828, עמ' 3. על ההקמה ועל ההפעלה של גדוד חסי"ע (חה"ן, סיירת, עורב) בחטיבות החי"ר ובכללן 828, ראו: זאב אלרון, "יחידות חי"ר חטיבתיות במבצע 'שלוש הגליל': ארגון לקרב ושימוש ביכולות ייעודיות", יסודות 2, דצמבר 2020, עמ' 67–83.

⁴² חטיבה 769, חטיבת הקו המזרחית של האוגדה, בפיקודו של אל"ם שאול מופז, צורפה בשלבים אלה לסד"כ אוגדה 36, ולחמה בגזרת גשר ח'רדלה לעבר אזור נבטייה; לתיאורו של מופז ללחימת חטיבה 769, ראו: שאול מופז, המסע הישראלי שלי, ידיעות אחרונות ספרי חמד, 2022, עמ' 90–93.

⁴³ מלבד הכוח הסדיר שהועמד תחת פיקוד החטיבה היו לה גם יחידות מילואים ובהן גדודי חי"ם 7112, 8135 ו-5037, פלני"ט 8246, פלחה"ן 5117, פח"ח (פלוגת חובשים חטיבתית) 5058 וגדוד מרגמות 120 מ"מ 9231. יחידות המילואים גויסו גם הם ביום שבת, ובמשך זמן נשארו להחזיק בקו הגבול.

⁴⁴ הגדוד כלל שתי פלוגות סגל, שתי פלוגות מילואים, פלוגה מסייעת ופלוגה של יוצאי גדוד 50 בשל"ת. מה"ד-היסטוריה-ענף סיקור צה"ל, תחקיר מח"ט 300, 13 בספטמבר 1982 (להלן: תחקיר מח"ט 300), עמ' 1; לפי המג"ד, הוא התחיל את המלחמה עם פלוגת סגל אחת שאותה פיצל לשתיים. בסך הכול היו לו כ-80 לוחמים, ובכל פלוגה חמישה נגמ"שים (דברי מג"ד 906 בלקחי אוגדה 91 [להלן: דברי מג"ד 906], עמ' 59); בגדוד לא היו חניכים באותה עת (דברי מח"ט 828, עמ' 33).

⁴⁵ הגדוד כלל שתי פלוגות סדירות שהועלו על זחל"מי גדוד מילואים 5037 של חטיבה 300. המג"ד, סא"ל דני טופוס, סיים תפקיד שבוע לפני המלחמה, והצטרף לגדוד כלוחם. המג"ד המחליף, רס"ן אריק יאול, נפצע ברשידייה והחליפו המג"ד הקודם בתוך הקרב. מה"ד-היסטוריה-ענף סיקור צה"ל, תחקיר מג"ד 904, רס"ן אריק יאול, 31 באוגוסט 1982 (להלן: תחקיר מג"ד 904), עמ' 3.

⁴⁶ לגדוד מא"א 282 נוספה סוללת מילואים שפרסה במסגרת הבטי"ש עוד לפני המבצע. לקחי אוגדה 91, עמ' 12.

⁴⁷ פלגה מהגדוד השייך לא"א 215, שטה באותה עת עם כוחות חטיבה 35 ונחתה באותו יום בשפך האוּלִי. ראו הפרק מ"נחיתה לחבירה" שבעבודה זו.

⁴⁸ כך על פי: שלג מתגלגל, עמ' 3.

כוח ההנדסה האוגדתי שהתבסס על פלוגה מגדוד 605⁴⁹ ובהמשך גם פלוגת ההנדסה החטיבתית, מילואים, של חטיבה 828, אוגד במפקדת גדוד על בסיס בית הספר להנדסה צבאית וחניכי קורס מ"פים, בפיקודו של סא"ל גדעון גולני.⁵⁰

מודיעין האוגדה תוגבר בכוחות ובאמצעי איסוף שבשלב זה כללו 15 חוקרי שבויים עם שלוש מערכות כריזה, שישה צוותי תצפית שהגיעו מנוידים על גיפים, מחלקת האזנה טקטית ושלוש מחלקות אמש"ט (איסוף מסמכים ושלל טכני).⁵¹ לצורכי ניווט והתמצאות מהירה בצירי החדירה וביעדים לחלק מהיחידות צוותו מובילים מקרב חיילי אד"ל וקציניו.⁵²

לאוגדה לא היה מערך תחזוקה אורגני. כתחליף לאגד התחזוקה ניתנו שירותים לוגיסטיים לכוחות האוגדה על ידי גופים שונים, חלקם מרמת הפיקוד או בהתבסס על הכוחות החטיבתיים וחלקם מאולתרים. יחש"ם (יחידת חימוש מרחבית) 651 נצמד לאוגדה ונתן פתרונות אחזקה. פלר"קים (פלוגות רפואה קדמיות) ופלכ"רים (פלוגות כירורגיות) של הפיקוד נתנו פתרונות בתחום הרפואה. בנושאי ההספקה הקימה האוגדה במהלך הלחימה גוף מאולתר של פלה"ס (פלוגת הספקה) מוגבר או של גה"ס (גדוד הספקה) מוקטן, והוא סיפק חלק מהפתרונות. צוותים על חמישה גיפים ועל שני נ"נ (נושא נשק) שימשו חברות שליטה בתחום הלוגיסטי האוגדתי לפתרון הבעיות לאורך הצירים.⁵³

⁴⁹ הכוח צוות לחטיבה 211 לפי הפירוט הבא: נגמ"ש מ"פ ומ"מ לגדוד 9, שני נגמ"שים לגדוד 450, נגמ"ש אחד נותר בקצרון ונגמ"ש אחד בשלומי. מפקדת קצין הנדסה ראשי-מחלקת תחה"נ-ענף תו"ל, לקחי חה"נ במבצע שלי"ג, ינואר 1983 (להלן: לקחי חה"נ במבצע שלי"ג), עמ' 124.

⁵⁰ תחקיר של אוגמ"ר 91-הנדסה, סא"ל צמח ורס"ן אלי זרד בלקחי חה"נ במבצע שלי"ג, עמ' 131. בסך הכול בכוח היו שלושה טג"שים (טנקי גישור) – שניים לחטיבה 211 ואחד לחטיבה 828; שלושה טרקטורי ד"י-9, שני טרקטורי ד"י-8, שני יעים אופניים (מעמיסים קדמיים) 988, ואחד – 950.

⁵¹ לקחי אוגדה 91, עמ' 7.

⁵² הערותיו בעל-פה של האלוף אמיר דרורי. אד"ל – אזור דרום לבנון בפיקודו של מייגור חדאד.

⁵³ דברי קצין התחזוקה האוגדתי, סא"ל דוד בנימיני, בלקחי אוגדה 91, עמ' 16-17.

איור 2 : הסד"כ הסדיר של אוגדה 91 וארגונו לקרב

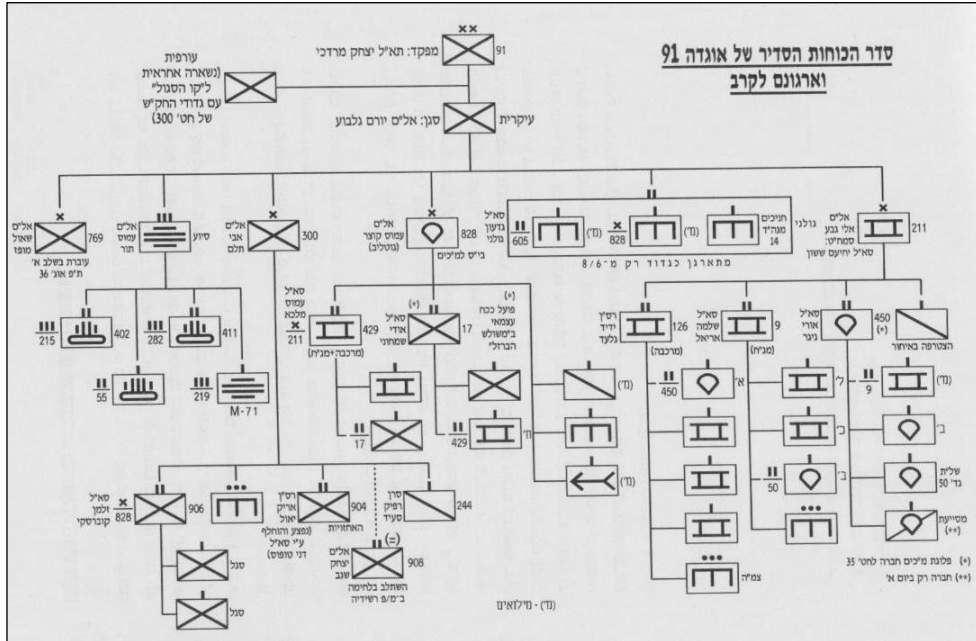

הקרב האוגדתי לפתיחת ציר החוף לכיתור צור ולכיבושה

משימתה העיקרית של אוגדה 91 עם פרוץ המלחמה הייתה להחדיר כוח משוריין של שני צק"חים (צוותי קרב חטיבתיים) אל עומק הגזרה המערבית כדי לאפשר חבירתם אל כוחות אוגדה 96, שתוכננו לנחות מהים בזהראני או באוולי. כדי לאפשר תנועה זו, על הכוחות האוגדתיים הראשונים היה לעקוף, ככל האפשר, את השטחים הבנויים של העיר צור, את מחנות הפליטים ואת העיירות בקרבתה, במרחב הצר שבין החוף לשטח ההררי שממזרחו.

הטיפול באזורים הבנויים, להשמדת תשתיתם של הארגונים הפלסטיניים ולפגיעה בריכוזי המחבלים שבתוכם, תוכנן כמשימה נוספת, ונועד להידחות ולהתבצע בידי כוחות דרג שני מקרב היחידות הסדירות, בתגבור של צק"חים מקרב כוחות המילואים שתוכננו לאוגדה.

בד בבד עם הקרב על הקרקע, על חיל האוויר הוטל לפעול לאורך ציר החוף, מגשרי קאסמייה לכיוון צידון ודאמור, לבודד את גזרת הלחימה ולהשמיד רכב מחבלים הנסוג צפונה.⁵⁴ משעות הבוקר עד לצהריים פעלו 60 גיחות של מטוסי קרב לתקוף סוללות ארטילריה, בונקרים ומפקדות בגזרה שבין רשידייה לצידון.⁵⁵ בשעות אחר הצהריים תקפו המטוסים מוצבי מחבלים, סוללות ארטילריה, שיירות בתנועה ומחסני תחמושת בשפך הליטני, בצפיתא, בצידון, בצור, ברשידייה ובנבטייה; 48 גיחות הופעלו בסיוע לאוגדה 91 באזור צור ולאורך ציר ההתקדמות צפונה עד ס'רפנד; 58 גיחות תקפו באזור צידון והמחנות; נוסף על התקיפות סייעו המטוסים במיסוך עשן על הצירים ובהטלת כרוזים בערים ובכפרים לפני כיבושם.⁵⁶ תקיפות וגיחות לאמנעה על הצירים ולהנרה באזורי הערים נערכו גם בשעות הלילה.

העיר צור – הקרקע והאויב

העיר צור שוכנת על החוף, כ-25 ק"מ מצפון לגבול הבין-לאומי. מיקומה כעיר נמל הקנה לה חשיבות רבה בעיני הארגונים הפלסטיניים, שכן היא הייתה מעין "ריאה" שדרכה נשמו המחבלים בקיימם קשר עם העולם החיצוני. מבחינה צבאית צור, עם שלושת מחנות הפליטים הגדולים שבסביבתה, מהווה מכשול לכל פולש מזרם המנסה לנוע

⁵⁴ סא"ל (במיל') שמעון גולן, מלחמת שלום הגליל, ניהול המלחמה 6–8 ביוני 1982, תוה"ד–היסטוריה–ענף חקר הרמה האסטרטגית, 1995 (להלן: גולן, ניהול המלחמה 6–8 ביוני, עמ' 4).

⁵⁵ חיל האוויר בשל"ג, עמ' 77.

⁵⁶ שם, עמ' 83.

צפונה, לאורך החוף, דרך צידון לעבר ביירות, בירת לבנון.⁵⁷ מספר התושבים בצור היה כ-12 אלף, ואילו בשלושת המחנות שבקרבתה – רשידייה,⁵⁸ בורג' א-שמאלי ואל-בץ – שכנו כ-30 אלף נפש.

ערב המלחמה בגזרת הלחימה, במרחב שמדרום לליטני, היו ערוכים 2,100 מחבלים, רובם מהפתח ומיעוטם משאר הארגונים.⁵⁹ כ-1,500 מהם היו ערוכים בגזרת צור, והכוח הבולט בגזרה היה גדוד החלל אבו יוסף א-נג'אר של הפתח בפיקודו של רס"ן עזמי זע"יר.⁶⁰ 600 מחבלים נוספים היו ערוכים ב"משולש הברזל", והכוח הבולט בגזרה זו היה גדוד "הגזרה המרכזית" של הפתח בפיקודו של רס"ן בלאל מחמוד.

מחנות הפליטים שבאזור צור ובעיקר מחנות רשידייה, אל-בץ ובורג' א-שמאלי שימשו מאגר נוסף של מחבלים בלתי סדירים. במנות אלה נבנו מאות בונקרים,⁶¹ רכזו כמויות של אמצעי לחימה רבין ונערכו הכנות להגנתם.

הערכת המצב של המחבלים גרסה כיבוש מרחב צור והשמדת כוחותיהם שם בידי כוח משוריין של צה"ל, אשר יתקדם דרך ציר החוף כשהוא מסתייע בכוחות קומנדו קטנים שיונחתו ממסוקים או מספינות. הגנת אזור צור התבססה על היצמדות למוצבי חי"ר אחדים בעלי חשיבות טקטית, פגיעה בכוחות המשוריינים בידי חוליות נ"ט קטנות וניהול הלחימה בשטח הבנוי בעיר צור. מחנות הפליטים, בעיקר רשידייה ואל-בץ, הוגדרו כמאחזים חיוניים שיש להגן עליהם ולמנוע מצה"ל להיכנס אליהם.

חציית הגבול, ההתקדמות והלחימה במרחב צור

⁵⁷ התיאור על פי: טלאס, הפלישה הישראלית ללבנון, עמ' 204.

⁵⁸ על המחנה ועל השפעת המחבלים עליו, ראו: צבי לניר ועלס דוברונסקי, פגישות ברשידייה, דביר, 1983 (להלן: לניר ודוברונסקי, פגישות ברשידייה).

⁵⁹ הנתונים בדבר פריסת המחבלים, הכנותיהם למלחמה, היערכותיהם ופעילותם מתבססים על: ראובן אבי-רן, מלחמת לבנון – מסמכים ומקורות ערביים, כרך ב' – המלחמה, תל אביב: מערכות, 1997 (להלן: אבי-רן, מלחמת לבנון, כרך ב'), עמ' 26–27.

⁶⁰ רס"ן עזמי זע"יר, יליד חברון, היה הדמות הבולטת בקרב מנהיגי המחבלים שמדרום לליטני. היה מעורב בפגועים נגד ישראל והפיל חיתתו על האוכלוסייה השיעית-לבנונית במרחב.

⁶¹ לניר ודוברובסקי מציינים כי כמויות הנשק והתחמושת שנאספו ברשידייה היו מספיקות למלחמת מצור ארוכה וממושכת (פגישות ברשידייה, עמ' 106). ברשידייה נספרו 74 בונקרים, בבורג' א-שמאלי 80 ובאל-בץ לא פחות מ-213 בונקרים ומחסנים תת-קרקעיים (שיף ויערי, מלחמת שולל, עמ' 172). לפי לניר ודוברובסקי, פגישות ברשידייה, נועדו הבונקרים לספק הגנה מפני תקיפות מהאוויר ולא כבונקרים ללחימה.

הטור המשוריין שנועד לחבירה, כלל כאמור את הצק"חים 211 ו-828 וכן את גדוד התותחים המתנייעים 411. בעקבותיהם התקדם צק"ח של חטיבה 300 שנועד לכתר את מחנות הפליטים במרחב צור. אלה יצאו צפונה ראשונים כבר ביום א', 6 ביוני, בשעה 11:00. ראשו של הטור הצליח לנוע במהירות לאגוף את מרחב צור כבר בשעה 14:00, להשתחל ולהתקדם בין מחנות הפליטים, להשתלט על מעברי הקאסמייה על הליטני, בלי שפוצצו,⁶² כבר בשעה 16:00, ולהתקדם צפונה עוד כ-7 ק"מ.

חלקיו האחרים של הטור נתקעו והסתבכו בלחימה בצמתים, בתוך השטחים הבנויים ובמטעים שבקרבת העיר צור, וסבלו מנפגעים רבים. הגם שגדוד נוסף של חטיבה 211 הצליח לאחר מאמצים להצטרף לכוח החוד, נשאר כוח החי"ר, המסופח לחטיבה, באזור צור, לצידה של חטיבת האם 828, שרותקה להמשך לחימה, לכיבוש המרחב ולטיהורו. כאן ובעיקר בתוך מחנות הפליטים פעלה גם חטיבה 300.

המערך הסדיר של המחבלים, שהיה אמור לשאת בעיקר המעמסה של קרב ההגנה, במרחב צור התמוטט במהירות ובקלות רבה יחסית. המסגרות הסדירות של הגדודים, הפלוגות ואף המחלקות לא פעלו ככוח מאורגן. המחבלים נסו ונטמעו בקרב האזרחים בעיקר במחנות הפליטים או שהסתתרו בבוסתנים ובפרדסים.

גם מפקד הגזרה עזמי זע"יר נטש את הפיקוד לאחר כיממה, וככל הנראה, נמלט על נפשו. עם זאת הצליחו חוליות בודדות המצוידות בנק"ל ובמטולי נ"ט לפגוע בטורים הממונעים, לסבכם בלחימה, להסב להם נפגעים, לפגוע באמצעים, לעכב לשעות רבות ולשנות את התוכניות החטיבתיות והאוגדתיות.⁶³

ביום ב', 7 ביוני, החל שלב טיהור השטחים הבנויים, הפרדסים והמטעים ממחבלים שנתרו בעורף הכוח הקדומני, שחסם את מעברי הליטני והמשיך להתקדם למרחב צידון. כאן, באזור צור, ובעיקר במחנות הפליטים שבקרבתה, נתקלו כוחותינו בהתנגדות, וזו הסבה פגיעות באמצעים ובלוחמים.

⁶² חציית גשרי הליטני ללא כל בעיה אפשרה ביטול התוכנית להנחית כוח עתודה פיקודי של פלוגת הסיור של חטיבה 35 וכוח פלוגתי נוסף להשתלטות על האזור. הכוח שוחרר ממשימתו וחבר לחטיבה 35 באוול, ראו הפרק "מחבירה לנחיתה".

⁶³ את הלחימה במהלך יום א' מסכם הספר הפלישה הישראלית ללבנון, עמ' 205, "חרף רמת החימוש הנמוכה אילצו יחידות ההתנגדות, במהלך הקרבות, את יחידות האויב לעצור. למרות עליונותו המכרעת בכוחות ובאמצעי לחימה, עמידתם האיתנה של אנשי ההתנגדות, אליהם חברו כמה אזרחים, ודבקותם בעמדותיהם, עוררו כבוד".

ביום ב' מנה סד"כ האוגדה 26 פלוגות, מהן תשע פלוגות טנקים ובהן 96 כלים, וכן שתי פלוגות ועוד מחלקת הנדסה.⁶⁴ הסיוע הארטילרי התבסס על גדוד 402 שעדיין שתי הסוללות שלו פעלו מאזור שקיף אל-חרדון, גדוד תותחים נגררים 155 מ"מ אס-71 וגדוד מכמ"ת 160 מ"מ.⁶⁵

התוכנית האוגדתית לכיבוש צור והמחנות שבקרבתה חולקה לחמישה שלבים עיקריים:⁶⁶

1. הפצצה אווירית וארטילרית, כולל לחימה פסיכולוגית, שנועדה להביא לפינוי העיר מתושביה ולהפרדתם מכוחות המחבלים שבתוכם.⁶⁷
 2. פינוי מעברים בין העיר ובין מחנה הפליטים הגדול אל-בץ למורדות ההר, תוך כיבוש מחנות הפליטים בורג' א-שמאלי והעיירה שבריחה וטיהורם בידי כוחות חטיבה 300, כדי לאפשר המשך תנועה צפונה והעתקת כוחות לשטחי היערכות מצפון לעיר.
 3. כיבוש מחנה הפליטים אל-בץ וניתוק העיר, על חצי האי צור, ממזרח בידי כוחות חטיבה 828.
 4. חדירה להשתלטות על העיר מצפון בידי כוח חטיבתי של חטיבת הצנחנים 939, ובד בבד חסימה בדרום בידי כוח של חטיבת השריון 847.
 5. איתור מחבלים וטיהור השטח כולו עד להשמדת תשתית המחבלים במרחב.
- בקרב האוגדתי שולבו בערבו של אותו יום, לצד צוותי הקרב של חטיבה 828 ושל חטיבה 300, גם כוחות של חטיבות המילואים 939 ו-847. הפצצות מהאוויר בהיקף של כחמישים גיחות,⁶⁸ הפגזות ארטילריה,⁶⁹ לוחמה פסיכולוגית באמצעות כריזה וכרוזים, סגר קרקעי, ירי והתקדמות לתוך השטח הבנוי הביאו לכניעתה ולכיבושה של צור עוד באותו יום.

⁶⁴ דברי קצין האג"ם האוגדתי, סא"ל יוסי נאווי, בלקחי אוגדה 91, עמ' 10.
⁶⁵ דברי מפקד הסיוע האוגדתי, עמ' 12. הכוונה לשלב בלחימה בצור גם תומ"טים 203 מ"מ של גדוד 55, בכינון ישיר לא נענתה כיוון שהכוח המתוכנן לא הגיע.

⁶⁶ אין בידנו פקודת מבצע מסודרת. השלבים בסקירה נקבעו על פי תיאורי המפקדים השונים.
⁶⁷ שלב זה מתואר בספר הפלישה הישראלית ללבנון, עמ' 205, כשלב שהחל עוד ב-4 ביוני ונמשך שלושה ימים רצופים, כלומר עד 6 ב'. "בהפצצה הכשיר האויב את הקרקע לכיבוש אזור צור והמחנות הקרובים לה, בממוצע בוצעו מדי יום 60 גיחות הפצצה, ובמהלכן הוטלו על העיר צור כ-300 טון פצצות מדי יום".
⁶⁸ חיל האוויר בשלי"ג, עמ' 97. מלבד כרוזים תקף חיל האוויר מטרות בנמל, מבנים בשימוש מחבלים בתוך העיר ומטרות במחנות הפליטים רשידייה ובורג' א-שמאלי. בסך הכול במהלך 7 ביוני נערכו 204 גיחות בגזרה המערבית, בין השאר, באזורי דאמור וביירות.
⁶⁹ הארטילריה בשלבי כיבוש המחנות והעיר צור הופעלה בסיוע ישיר כדי לאפשר הנחתה בקרבת הכוחות התוקפים והמטהרים (דברי מפקד הסיוע האוגדתי, עמ' 12).

בעקבות המשא ומתן בסיוע הצלב האדום, עם הארכיבישוף ועם נכבדי צור, פינו רוב תושבי העיר את השטח הבנוי והתרכזו על החוף.⁷⁰ כוח חטיבה 847, בפיקוד המח"ט, שעסק במגעים, נכנס אל ליבה של העיר כבר בשעות אחר הצהריים, וטיהורה הושלם עוד באותו יום.⁷¹

הלחימה העזה ביותר ניטשה (שלא כפי שתכננו המחבלים) דווקא במחנות הפליטים שמסביב לצור, ובעיקר ברשידייה, באל-בץ ובבורג' א-שמאלי. שם הוכיחו לוחמים פלסטינים בלתי סדירים יכולת לחימה ודבקות במטרה כאשר נלחמו על בתיהם ועל משפחותיהם. טיהור הגזרה כולה הסתיים רק ביום הרביעי למלחמה.⁷² העיכוב בהשלמת הכיבוש והטיהור אפשר להעביר כוחות צפונה באיחור רב יחסית לתוכנית המקורית. ב"משולש הברזל" התנהלו האירועים ביומיים הראשונים של המלחמה בדרך מוצלחת יותר. כוחות המחבלים נטשו את מערכיהם ואפשרו לכוח הגדודי העצמאי של גדוד 17 ובעקבותיו לחטיבת המילואים 165 להשתלט על המרחב בקלות ולהמשיך בדרכם לעבר משימות אחרות.

תוך כדי הלחימה במרחב צור חצו כוחות נוספים את הגזרה בדרכם צפונה. זה היה הטור הממוכן של כוחות אוגדה 96, נגמ"שי היחידות וכן הדרגים ומפקדת האוגדה בפיקודו של אל"ם יצחק זמיר, הסמאו"ג, שנעו למרחב הזהראני, וחלקם המשיכו משם באיגוף ימי לאזור האוּלִי. בעקבותיו הוכנסה לגזרה, בציר ראש הנקרה-צור-זהראני, גם החטיבה המוקטנת 844 של בית הספר לשריון. החטיבה שהוכפפה תחילה לאוגדה 91, הועברה לאוגדה 36 והמשיכה צפונה עד שהשתלבה בטיהור מרחב הלחימה העורפי בגזרת אוגדה 96.

עם גמר כיבוש מרחב צור וטיהורו קיבלה האוגדה את האחריות למרחב החוף עד לזהראני. מרכז הכובד של האוגדה עבר בהמשך למרחב צידון. רובו של הסד"כ שהיה בידי האוגדה ושכלל חטיבות חי"ר, טנקים וארטילריה הועתק צפונה. ביום ד' בשעה

⁷⁰ על דרך הפעולה של צה"ל בצור נכתב כי ב-7 ביוני התמקדו פעולות האויב בכיתור המחנות ובהשתלטות על העיר כדי להבטיח את שליטתו בעיר. בעקבות זאת צה"ל פינה את התושבים מהעיר והעבירם לחוף הים. רק לאחר חיפושים, בדיקות ומעצר מבוקשים על ידו הוחזרו שאר האזרחים לבתיהם (טלאס, הפלישה הישראלית ללבנון, עמ' 207).

⁷¹ לתיאור מפורט של לחימת חטיבה 847 בצור ראו: אלון קדיש, "כיבוש צור במלחמת שלי"ג", יסודות 2, דצמבר 2020, עמ' 59-65.

⁷² "בימים 8-10 ביוני התמקד האויב בחיסול חוליות ההתנגדות בשלושת המחנות רשידייה, בורג א-שמלי ואל בץ... ראוי לציין את ההתנגדות שגילו גורמי ההתנגדות לכוחות האויב במהלך החיפושים שנערכו במחנות" (טלאס, הפלישה הישראלית ללבנון, עמ' 208).

16:00 לערך הועברה האחריות על העיר צידון מאוגדה 36 לאוגדה 91. חפ"ק האוגדה התמקם במרחב כדי לשלוט על הכוחות העוסקים בטיהור צירים בעיר ובפתיחתם. המפקדה העיקרית של האוגדה בראשות סגן המפקד דילגה צפונה וקיבלה את האחריות, עם סד"כ מצומצם, לשלוט על דרום הגזרה המערבית, בייחוד על מרחב צור ובנותיה.

תנועת חטיבה 211 בגזרת החוף צפונה לעבר גשרי הליטני וצידון

חטיבה 211 הייתה חטיבת טנקים סדירה של אוגדה 162 מפיקוד המרכז. בסיס מפקדת החטיבה היה במחנה ישי בקרבת מעלה אדומים, ובסיסי הקבע של גדודיה היו פזורים באזור בקעת הירדן הדרומית. מ-10 בדצמבר 1981 ובעקבות הכרזת חוק רמת הגולן הועברה מפקדת החטיבה צפונה, התמקמה באזור שלומי והחלה בשגרה של נוהלי קרב שהיו קשורים למבצעים בגזרת לבנון.⁷³

ביום ו', 4 ביוני, היו הגדודים 126 ו-9 בשלומי, בעוד גדוד 429 היה במחנה הקבע שלו בנויעמה בקרבת ייט"ב שבבקעת הירדן. הגדוד הועלה צפונה והשתלב בתכנוני חטיבה 828. באותה עת צברה חטיבה 211 את כוחותיה והתארגנה בשטחי כינוס באזור שלומי.

כאן חברו אליה גדוד 450, פלוגת הנדסה מגדוד 605 ועוד פלוגה מגדוד 50.⁷⁴ כבר בשבת, 5 ביוני בבוקר, נערכה מחלקה, ובה ארבעה טנקים, בפיקוד מ"פ כ' עם מג"ד 9, בשקיף אל-חרדון כדי לפגוע במקורות ירי בשטח שמדרום לצור. מהשטח נערכו תצפיות מפקדים מרמת מ"פ צפונה לעבר אזור צור תוך מתן דגש למטרות קרקע ולצירים העוקפים. ביום א' בשעה 01:00 נעה גם כל פלוגה ל' של הגדוד לאזור כדי להשתתף בירי.⁷⁵

חטיבה 211 יצאה עם עיקר כוחותיה צפונה לשטחי היערכות, וביום א', 6 ביוני, בשעה 10:55 החלה לנוע, כחטיבת הטנקים המובילה של האוגדה, אל תוך שטחי הגזרה המערבית. כאמור, באותה עת כבר היה רובו של גדוד 9 ערוך באזור שקיף אל-חרדון, ובשעה 05:00 התמקם שם חפ"ק האוגדה. כדי לאפשר תקשורת לכל אורך ציר התנועה

⁷³ תחקיר סמח"ט 211, סא"ל יחיעם ששון, בתחקירי אוגדה 91 (להלן: תחקיר סמח"ט 211), עמ' 1.

⁷⁴ שם, עמ' 2.

⁷⁵ מה"ד-היסטוריה-ענף סיקור צה"ל, "שלום הגליל" – תחקיר מג"ד 9 חטיבה 211 סא"ל שלמה אריאל בהשתתפות מטה הגדוד ומ"פים, 4 במאי 1983 (להלן: תחקיר מג"ד 9, עמ' 1).

השאר קצין הקשר החטיבתי ממסר באבן גבול 4, והוא אפשר קשר בחטיבה עד אזור דאמור.⁷⁶

משימת החטיבה הייתה לנוע מהר ככל האפשר צפונה על ציר החוף ועל ציר נוסף ממזרחו, תוך עקיפת מקומות בעייתיים, ולהתייזב על גשרי הליטני באזור קאסמייה. גדוד 126, בהרכב של שלוש פלוגות טנקים ופלוגת חי"ר א' מגדוד 450, הוביל את התנועה מאזור חניתה ואבן גבול 6 לעבר שקיף אל-חרדון, ראס ביידה וציר החוף.⁷⁷ בעקבותיו נע גדוד 450 מוגבר בפלוגות טנקים מ' מגדוד 9. גדוד 9, ובו שתי פלוגות טנקים, פלוגת חי"ר מגדוד 50 ומחלקת הנדסה, התקדם במקביל.⁷⁸ דרגי החטיבה, שתוכננו ככוח מצומצם, הלכו ותפחו, והללו נעו בעקבות גדוד 450.⁷⁹ הדרגים עצמם, כ-25 כלי רכב, ובהם משאיות תחמושת, דלק וחלפים, אובטחו בידי כוח של מחלקת טנקים ושל מחלקת חי"ר.

פלוגת הסיור החטיבתית, פלוגת מילואים שהצטרפה באיחור לחטיבה, הושארה לנווט ולאבטח את הדרגים בדרכם צפונה, והיא חסרה למודיעין החטיבה ככוח תצפיות לצורכי הלחימה.⁸⁰ בתוך הדרגים שולבו גם הגורמים השונים של המפקדה הקדמית החטיבתית.⁸¹ חפ"ק המח"ט נע בחזית עם גדוד 126 בעוד חפ"ק הסמח"ט נע בעורפו של גדוד 9.

בשעה 15: 11 כבר עברה החטיבה את אזור ראס ביידה, ובשעה 30: 11 נתקל הטנק שנע בראש הטור החטיבתי באש מטול נ"ט מעמדה פלסטינית שחוסלה מייד.⁸² חמש דקות אחר כך התפצלה החטיבה לתנועה בשני צירים.

בשעה 20: 12 הגיע גדוד 9 לצומת קלילה ופנה מזרחה לתוך השטח הגבעי שחייב להאט את מהירות התנועה בשל הצורך לצלוח ואדיות ולחצות טרסות בתוך השטחים המעובדים. במהלך התנועה פרסו שישה מתוך עשרה טנקי פלוגה כ' זחלים, והפלוגה עם

⁷⁶ תחקיר ק' קשר 211, עמ' 61.

⁷⁷ חיילי האו"ם שצפו בחציית הגבול לא עשו שום ניסיון לעצורם אלא החלו ברישום מספר הטנקים וכלי הרכב שעברו ליד עמדותיהם (שיף ויערי, מלחמת שולל, עמ' 152).

⁷⁸ סדר התנועה של הגדוד היה פלוגה ל' עם שתי מחלקות טנקים, מחלקת חי"ר מפלוגה ב' וחצי מחלקת הנדסה מובילה. אחריה נעה פלוגת החי"ר בהרכב של שתי מחלקות חי"ר ומחלקת טנקים ובעקבותיה פלוגה כ' עם שלוש מחלקות טנקים וחצי מחלקת הנדסה (תחקיר מג"ד 9, עמ' 2).

⁷⁹ דברי סמח"ט 211 בלקחי אוגדה 91 (להלן: דברי סמח"ט 211), עמ' 29–30.

⁸⁰ תחקיר קמ"ן 211 בתחקירי אוגדה 91, עמ' 54.

⁸¹ תחקיר סמח"ט 211, עמ' 18.

⁸² שיף ויערי, מלחמת שולל, עמ' 152.

הסמג"ד נשארה מאחור.⁸³ באחת מנקודות האו"ם באזור דיר קאנון נורה מחבל חמוש ונפגעו עוד מספר חיילי או"ם שעמדו בקרבתו.⁸⁴ בתנועה בין הפרדסים פתחו חוליות מחבלים באש לעבר הטור המתקדם. אחד הטנקים נפגע, וסגן כתריאל שוורץ מגדוד 126 נהרג.⁸⁵

מג"ד 9 עם שתי פלוגות, אף שתכנן לעקוף, המשיך להתקדם דרך עיירת הפליטים בורג' א-שמאלי. הכוח הקדמי חצה את המקום כששאר הגדוד, ובעיקר פלוגת החי"ר, נתקל באש מתוך הבתים משני צידי הציר המרכזי. כוחות החי"ר פרקו מהנגמ"שים ושיתקו את מקורות הירי. הכוח הקדמי של פלוגה ל' סב על עקבותיו ופתח באש תותחים. הכוחות נחלצו והמשיכו לנוע צפונה לכיוון שבריהח. נהג טרקטור וטען הקשר נפצעו בלחימה וטופלו במקום.⁸⁶

גדוד 126, שבשורותיו שולב גם חפ"ק המח"ט, התקדם בדרך עוקפת לצומת ולמחנה הפליטים אל-בץ מתוך כוונה לעקוף ממזרח את כל מתחם צור. גדוד 450 שתוכנן לנוע צמוד, פתח רווחים, איבד קשר עין והמשיך לנוע צפונה בציר הכביש הראשי. בשעה 13:05 כבר השלים גדוד 126 את המעקף לאחר שחצה את צומת הכניסה לצור. גם בתוך הטור של גדוד 450 נפתחו רווחים בין הכוח המוביל,⁸⁷ ובו מחלקת טנקים מפלוגה מ' וכוח המג"ד, בין שאר הכוח שנע בקצב הטרקטור.⁸⁸

הפלוגה הראשונה של גדוד 450 המשיכה ישירות צפונה.⁸⁹ הפלוגה השנייה הגיעה בעקבותיה לצומת ראס אל-עין, ובשעה 13:20 נתקלה באש נק"ל ואָר-פּי-ג'י של מחבלים. מהאש נפגעו שלושה כלים, בהם נגמ"ש מ"פ ב'. קשר המ"פ נהרג, ובהמשך נהרג חיל נוסף שחיפה באש המאג על חיילי הכוח משירדו מהנגמ"שים.

⁸³ הפלוגה הורדה משטחי אימונים ברמת הגולן בלי שהספיקה לטפל בטנקים. תיקון הטנקים שנפגעו ואיסופם הביאו בהמשך לפיגור הפלוגה ולנתק בינה ובין שאר הגדוד (תחקיר מ"פ כ' בתחקיר מג"ד 9, עמ' 4).

⁸⁴ שם, עמ' 3.

⁸⁵ שייף ויערי, מלחמת שולל, עמ' 153.

⁸⁶ תחקיר מג"ד 9, עמ' 4-5.

⁸⁷ סדר התנועה בכוח החוד של הגדוד כלל שני טנקים מפלוגה מ', שלושה נגמ"שים עם מ"פ ו' מגדוד 450, נגמ"ש מג"ד, נגמ"ש קש"א, נגמ"ש קמ"ן, טרקטור ד"י-9 ונגמ"ש הנדסה. בעקבותיהם נע שאר פלוגת החי"ר עם הסמ"פ (דברי סמג"ד 450, עמ' 42).

⁸⁸ דברי סמח"ט 211, עמ' 18-20. בקשות הכוח להשאיר את הטרקטור מאחור נדחו.

⁸⁹ כבר בשעה 13:19 מח"ט 211 מדווח למאוי"ג 91 שגדוד 450 לא נכנס למעקף (רשת "מחשל", מבצעים אוגדה 91, קסטה 5, צד 5).

המג"ד שכבר חצה את הצומת, דיווח על כך למח"ט 211 שכבר היה עם גדוד 126 באזור שבריחה, מצפון לצור. הסמח"ט, סא"ל יחיעם ששון, שנע עם החפ"ק שלו (טנק ונגמ"ש) בעקבות גדוד 9, בצומת קלילה שמדרום לאזור ההיתקלות, חש למקום כדי לסייע בחילוץ.⁹⁰

באיגוף מתוכנן ממזרח, ולאחר תיאום בעל-פה, נע כוח טנקים, בפיקוד הסמח"ט, ובו ארבעה טנקים מפלוגה מ"1⁹¹ וכוח נגמ"שים בפיקוד מג"ד 450,⁹² לעבר אזור ההיתקלות. בד בבד הפעיל הסמח"ט אש ארטילריה לעבר נקודות מוצא כ-500 מ' ממערב לצומת, ומהן כיוון את האש מזרחה, עד 200 מ' מהצומת.⁹³ כוח הטנקים נפרס בתוך הצומת שבו זוהו הכלים הפגועים, כשהוא מגונן על פעולת החילוץ. מג"ד 450, רס"ן אורי גייגר, עם נגמ"שיו, נכנס לתוך הצומת והחל להעניק טיפול רפואי ראשוני לחיילים מהנגמ"שים הפגועים. משנפגע תותחו של טנק סמח"ט 211 עקב פגיעה בעמוד חשמל, הוא שלח אותו לאחור עמוס בנפגעים.

בשלב זה התברר כי שני חיילים נשארו לכודים בנגמ"ש המתפוצץ. בחסות אש הטנקים ואש ארטילרית חולצו החיילים, חלקם בבטן המרכבות, מזרחה. גם מטוסי תקיפה הופעלו בסיוע מכוון של האוגדה כדי להקל את הלחץ בגזרת ההיתקלות.⁹⁴ באותה עת הובהר כי מלבד החיילים בנגמ"ש המתפוצץ אבד הקשר גם עם אחד הטנקים שצוותו לגדוד 450.⁹⁵ הטנק נתקע, מצפון לצומת, צוותו נחלץ ונפגע.⁹⁶

פעולת החילוץ נמשכה כחצי שעה. סמח"ט 211 הצטרף לנגמ"ש מג"ד 450 ויחד פנו עם כל הכלים הכשירים מזרחה לכיוון נבי מעשוק ובורג' א-שמאלי, כדי לחזור לציר

⁹⁰ דברי סמח"ט 211, עמ' 20.

⁹¹ דברי מ"פ מ' בתחקיר מג"ד 9 (להלן: דברי מ"פ מ'), עמ' 30.

⁹² כוח הסמג"ד שנע לצומת ההיתקלות מנה ארבעה נגמ"שים – מג"ד, סמג"ד ושני נגמ"שי פינוי, וכן שני טנקים ונגמ"ש טכני. בסך הכול בכוח היו שבעה כלים (דברי סמג"ד 450, עמ' 44).

⁹³ תחקיר סמח"ט 211, עמ' 6.

⁹⁴ חיל האוויר בשל"ג, עמ' 88.

⁹⁵ ניסיונות ליצור קשר עם הטנק האבוד עלו בתוהו. הטנק החסר נע קדימה עם הכוח המוביל ולא היה באזור ההיתקלות. בדיעבד התברר שמחלקת הטנקים שפעלה בחוד לא נכנסה לרשת הפלוגה המובילה אלא נשארה ברשת פלוגת האם שנותרה הרבה מאחור (דברי סמח"ט 211, עמ' 22). טנק מ"מ 2 נפגע מאך-פי-גי ונפל לתעלה. טנק הסמל המשיך לבד, נלכד ונפגע (דברי מ"פ מ', עמ' 29).

⁹⁶ הטנק שנותק מכוח הנגמ"שים המשיך להתקדם, נפגע ונתקע. צוותו נטשו באיזושהו שלב. למחרת נמצאו שלושה אנשי צוות במרחק של 500–600 מ' מהכלי כשהם חבושים וירויים, ככל הנראה בגבם (דברי מח"ט 828, עמ' 35). סיבת ההיפגעות של הטנק אינה ברורה. הטנק נמצא כשפניו דרומה ועליו שרידי בית שקרס עליו כשנכנס בו. לפי צורת הפגיעה, נפגע הכלי מארטילריה או מהפצצה אווירית (דברי מח"ט, 828, עמ' 36).

העוקף ממזרח. כשהגיע הכוח, ובו שני טנקים ומספר נגמ"שים, לצומת המזרחית עם הציר העוקף⁹⁷ נפתחה לעברם אש ממספר כלים בטווחים קרובים, מהמבנים וממטעי הבנות שמסביב לצומת. תוך כדי ניסיון ההיחלצות ולאחר שחצה בלהט הקרב את הצומת מזרחה כ-200 מ' ולאחר שסב על עקבותיו, נפגע נגמ"ש המג"ד, שהוביל את הטור, ושלושה מהיושבים בתוכו נפגעו. חייליו פרקו את הכלי המתפוצץ, חילצו מתוכו פצועים ונערכו היקפית להגנתו.⁹⁸ גם הנגמ"ש הטכני של פלוגת הטנקים מ' נפגע. חלק מהאנשים שירדו מהכלים פונו לתאג"ד שנפרס בצומת תחנת הדלק. כשמונה מהם התקבצו ליד סמג"ד 450.⁹⁹ חיילים נוספים, בהם סמח"ט 211 שהיה גם הוא בנגמ"ש המג"ד, חולצו לאחר כרבע שעה בטנק ובנגמ"ש שהגיעו לצומת ראס אל-עין.

כשהתברר שחלק מהאנשים שפונו, ואחרים שנתקלו ונחלצו בכוחות עצמם, חסר, הגיעו לצומת כוחות מח"ט 828 ומג"ד 429. בשעה 11:14 קיבלו פקודה לסייע בחילוץ,¹⁰⁰ ובשעה 10:16 חברו לסמח"ט 211 באזור צומת "גודלת"–"בוקיטו" כדי לתרום את חלקם לפעולת החילוץ.¹⁰¹

כוח של שני טנקי מרכבה ושל טנק מג"ח ובחסות הפצצה אווירית מסיבית שוב נכנס סמח"ט 211 לצומת שבה נפגע נגמ"ש המג"ד. כאן איתר חייל נוסף וחייל הרוג. כשפינה אותם פגש עוד שישה חיילים, ואף אותם פינה. גם הפעם התברר שחסרים חיילים נוספים. שוב נכנס הסמח"ט, עם מג"ד 429, בכוח של ארבעה טנקי מרכבה לצומת ההיתקלות. שוב נפתחה עליהם אש מכלים שונים. בעקבות זאת שלושה טנקים נפגעו, מט"ק נפצע קשה ונפטר לאחר מכן.¹⁰² הפעם נמצאה גופתו של הרוג נוסף, אך לא נמצא מג"ד 450 החסר.¹⁰³

⁹⁷ הציר העוקף עם ציר "קראון".

⁹⁸ גדוד 450, פרח אדום בלב המדבר, האריה המעופף, יולי 1988 (להלן: גדוד 450, פרח אדום בלב המדבר), עמ' 36.

⁹⁹ דברי סמג"ד 450, עמ' 45–48.

¹⁰⁰ באותו זמן עדיין היה מח"ט 828 עם החפ"ק שלו באזור שקיף אל-חרדון לפני הירידה לציר החוף. תנועתו צפונה לוותה במאבק מתמשך על הזכות להתקדם עם דרגי הכוחות הלוחמים של חטיבה 211 שנעו לפניו (רשת "מחשלי", שעה 11:14). בקרבת אזור ההיתקלות נכנס הכוח לתוך צומת שבו התרכזו דרגים שונים וכן זחלילית "אלפא" בוערת של גדוד 411, וכ-35 פצועים (דברי מח"ט 828, עמ' 34–35).

¹⁰¹ במקום פגשו את רופא גדוד 450 בתאג"ד, ובו היו כ-35 פצועים (תחקיר מח"ט 828, עמ' 11; רשת "מחשלי", שעה 10:16, קסטה 5, צד 5).

¹⁰² תחקיר סמח"ט 211, עמ' 13.

¹⁰³ דברי סמח"ט 211, עמ' 22–27.

באירועי ההיתקלויות בצומתי אל-בץ נהרגו ארבעה חיילים, שמונה נפצעו, ואחד מהם נפטר בעת הפינוי.¹⁰⁴ שלושה נעדרו, ובהם מג"ד 450, סא"ל אורי גייגר, והסמב"ץ משה שוקרון. הם נרצחו לאחר כמה ימים בידי המחבלים. הקשר אפרים טלבי שנשבה אף הוא, הצליח להיחלץ משוביו מאוחר יותר ולהגיע לסיור של צה"ל.¹⁰⁵

סמג"ד 450 נשאר להתארגנות באזור הצומת כשלושתו רק נגמ"ש אחד שנותר ממפקדת הגדוד, ועוד מספר קטן של נגמ"שים מפלוגה ב'. רוב נגמ"שי הגדוד האחרים שנותרו כשירים, נשלחו לפנות נפגעים לעבר ראס ביידה.¹⁰⁶ בלילה הגיעה גם הפלוגה המסייעת. המפג"ד חבר לפלוגה מדרום לצומת והתארגן ללילה.

במהלך הלילה עבר הגדוד תחת פיקוד חטיבת האם 828, שיועדה להשתתף למחרת בכיבוש צור.¹⁰⁷

בכל אותה עת המשיך הכוח הקדמי של החטיבה במסעו צפונה, תוך שהוא מתגבר בדרכו על חוליות מחבלים קטנות שפעלו מטווחים קצרים כדי לפגוע בטורי הטנקים והנגמ"שים. בדרכו הוטלו על הכוח גם ארבע פצצות ממוססי חיל האוויר, אחת מהן פגעה בקרקע במרחק של כ-5 מ' מטנק המח"ט. רק בהתערבות האוגדה הופסקה התקיפה מהאוויר מצפון לצור.¹⁰⁸

בשעה 16:00, בדרכים ובנתיבים שנשארו פתוחים ונקיים ממוקשים וממכשולים, הגיע הכוח לגשרי הקאסמייה שעל הליטני. גם כאן הופתעו הכוחות כשמצאו את הגשרים שלמים ובלי שנעשה ניסיון כל שהוא לפגוע בהם.¹⁰⁹ גשר קאסמייה השלם אפשר לכוון המשורייני להמשיך צפונה¹¹⁰ ולהגיע לקראת ערב לאזור העיירה ס'רפנד.

¹⁰⁴ בדוח מסכם של מח"ט 828 הוא מדווח שבגדוד 450 נהרגו שמונה לוחמים, ובגדוד 9 – לוחם אחד. בשעה 24:21 המאו"ג מודיע למח"ט כי המחבלים מדווחים כי יש בידיהם חמישה שבויים. אלה כוללים ככל הנראה גם שבויים מקרב אנשי צוות הטנק שננטש (רשת "מחשלי", שעה 21:12, קסטה 7, צד 5).

¹⁰⁵ שיף ויערי, מלחמת שולל, עמ' 154.

¹⁰⁶ מה"ד – היסטוריה – ענף סיקור צה"ל, תחקיר מג"ד (סמג"ד) 450, אמיר מימון, 15 באוגוסט 1982, עמ' 3–4. לפי רשת "מחשלי", שעה 21:12, קסטה 7, צד 5, פינו לאחור עשרים פצועים, שישה מהם קשה.

¹⁰⁷ גדוד 450, פרח אדום בלב המדבר, עמ' 37.

¹⁰⁸ תחקיר ק. אגי"מ 211, סרן יפתח רון טל, בתחקירי אוגדה 91 – חטיבה 211 (להלן: תחקיר ק. אגי"מ 211, עמ' 28).

¹⁰⁹ פיקוד הצפון שמר לעצמו כוח עתודה של פלוגת הסיור של חטיבה 35 ופלוגה נוספת, שהיה מתוכנן לנחות מהאוויר ולתפוס את המעברים שעל הליטני. הגעתה המהירה של חטיבה 211 ליעדיה אפשרה שינוי התוכנית וצירוף הפלוגות לחטיבת האם שפעלה מצפון לצידון (ראו הפרק "מנחיתה לחבריה").

¹¹⁰ ההגעה בזמן לגשר מאפשרת שחרור הכוח הפיקודי של סירת הצנחנים ממישימת הנחיתה וההשתלטות על האזור מהאוויר. כל העת מ"פ הסיירת ("ריבירה" בקשר) פונה למאו"ג 91 ומבקש לקבל משימות או "לדעת מה איתו".

בכל אותה עת נע גם גדוד 9 במהירות מאזור בורג' א-שמאלי לשבריחה ומשם על ציר החוף תוך כדי תנועה וירי לצדדים עד שחבר לכוח הקדמי של החטיבה.¹¹¹ בעקבות הגדוד נעו התומ"טים של גדוד 411. במהלך התנועה נהרג קצין ניהול האש של הגדוד, סרן ברק רושגולד, ונפצע סמל המני"א.¹¹²

באזור החבירה שעל ציר "בוקיטו" מתג 55, נערכו החפ"ק החטיבתי, גדוד 126 עם פלוגה מגדוד 450 וכן גדוד 9 עם פלוגת טנקים אחת ופלוגת חי"ר מגדוד 50 לחניון לילה במגרש כדורגל, והתארגנו לקראת יום הלחימה הבא. עם הכוח היו גם חמישה פצועים וכן שלושה הרוגים. הניסיונות לפנותם בדרך האוויר נתקלו בקשיים, ורק לאחר מאמצים רבים פונו הפצועים במסוק. החללים נשארו עם הכוח.¹¹³ במהלך הלילה נורתה לעבר החניון פצצת אר-פי-גי. החניון הופעל ואש נורתה לכל הכיוונים.¹¹⁴

כוח הסמח"ט עם גדוד הארטילריה 411, שגם חלק מכוחותיו, בהם זחלילית אלפא נושאת תחמושת, נפגע באזור צומת "בוקיטו"–"גודלת",¹¹⁵ נכנס לחניון לילה מצפון לצור ממערב לציר "בוקיטו" בין מתג 53 למתג 54.¹¹⁶

משנתנה עדיפות לכוחות הלוחמים לנוע על הצירים,¹¹⁷ דרגי האספקה שתוכננו לנוע ולחבור לחטיבה עוכבו בדרכם ולא הגיעו לכוחות בחניון הלילה. המאו"ג שהעריך כי בשל התנועה הקלה יחסית ובשל הלחימה המעטה בצירי ההתקדמות אין החטיבה זקוקה לדלק ולתחמושת, אישר עיכובם.¹¹⁸

בבוקר יום ב', 7 ביוני, עדיין קיבלה חטיבה 211 פקודות מאוגדה 91. לאחר שהתבהרה תמונת המצב של שאר האוגדות, כולל נחיתת אוגדה 96 מצפון לצידון באזור

¹¹¹ תחקיר מג"ד 9, עמ' 7.

¹¹² גד ליאור (עורך), תותחנים בארץ הארזים: מבצע שלום הגליל, יוני–יולי 1982, הוצאת מפקדת קצין תותחנים ראשי–חינוך (להלן: ליאור, תותחנים בארץ הארזים), עמ' 12.

¹¹³ תחקיר ק. אג"מ 211, עמ' 29.

¹¹⁴ תחקיר מג"ד 9, עמ' 7.

¹¹⁵ תחקיר ק. אג"מ 211, עמ' 27. בהיתקלות מסו"ל א' לגדוד 411 נהרג סרן גידי, ראש הצוות שנהרג כשסייע בפינוי פצועים, מפקד צוות נהרג מאש צלפים ומפקד צוות נפצע (ליאור, תותחנים בארץ הארזים, עמ' 11).

¹¹⁶ המיקומים על פי מפת תחקור בנספח א' לתחקיר סמח"ט 211.

¹¹⁷ לאחר ההיתקלות בצומת אל-בך עוכבו דרגי חטיבה 211 כדי לאפשר התקדמות מהירה של כוחות חטיבה 828 שנתבעו לסייע בחילוץ (דברי סמח"ט 211, עמ' 29); מאו"ג 91 מאשר למח"ט 211 לעצור את הדרגים שלו בצד הדרך כדי לאפשר הכנסת כוחות אחרים (רשת "מחשל", שעה 13:45).

¹¹⁸ דברי המאו"ג בלקחי אוגדה 96 (להלן: דברי המאו"ג, עמ' 30).

האולי והגעת אוגדה 36 ממזרח לאזור הזהראני, היה ברור שעל החטיבה לחבור לאוגדה
.36

איור 3 : מסע חטיבה 211 ממעבר הגבול דרך צור לזהרני

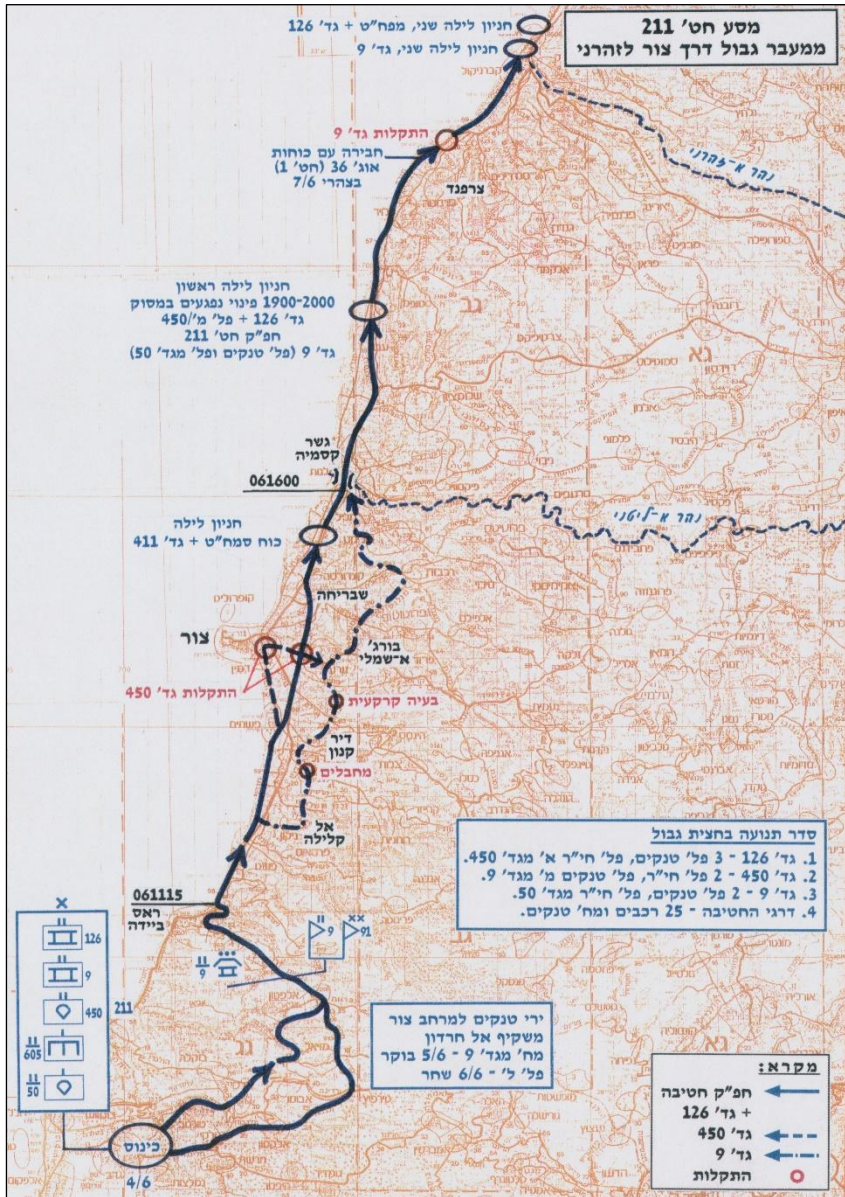

גדוד 126 הוביל את השדרה החטיבתית. בעקבותיו נע גדוד 9, ובמהלך הלילה הצטרפה אליו גם פלוגה מ' שלו, שעזבה את גדוד 450 באזור צור.¹¹⁹ המשך ההתקדמות בציר החוף צפונה חייב לחצות שטח בנוי. הכפר ס'רפנד בנוי משני צידיו של הכביש הראשי, ובתיו צמודים ממש לדרך. כאשר הגיע ראשו של הטור לאמצע הכפר, מאחורי האזרחים המנפנים לעברם לשלום הגיחו לפתע מספר מזוינים שפתחו באש. הם ירו במקלעים וממטולי אָר-פֵי-גֵי. מהירי נהרג מפקד הטנק המוביל שישב בצריח. מייד אחריו נהרג גם המ"פ שנפגע בראשו.

הטנקים השיבו אש, ובמהומה שנוצרה נפגעו גם מספר אזרחים. הטור נעצר כאשר אחד הנגמ"שים נפגע מרקטת אָר-פֵי-גֵי. אחריו נפגע גם התאג"ד החטיבתית. בצאתו את הכפר היו לכוח שני הרוגים ושלושה פצועים, אחד מהם קשה. הפצועים פונו במסוק. זה היה ניסיון ראשון של לחימה בקרב אזרחים כאשר המחבלים אינם נרתעים מלפעול בתוך האוכלוסייה.¹²⁰

המשך התנועה היה איטי יותר ולווה בהיתקלויות לא סדירות (ספורדיות) מבתים בצידו הציר שמהם נפתחה אש. כוחות החטיבה נעו בשדרה כשהכלים השונים יורים לאגפים.¹²¹ גדוד 9 עבר להוביל את הטור החטיבתית.¹²² לקראת הצהריים כבר חברו ראשוני הכוחות של חטיבה 211 לכוח של חטיבת 1 שפעל במסגרת אוגדה 36.¹²³ בשעות אחר הצהריים נכנס הכוח החטיבתי לחניון מצפון לזהראני. כאן תוספקו הכוחות הלוחמים באספקה בהיטס, אולם היא לא הייתה מושלמת. באספקה זו הגיעה גם תחמושת ארטילרית לגדוד 411. דרגי אוגדה 36 שהגיעו ממזרח, השלימו את החסר, בעיקר בדלק ובתחמושת טנקים.¹²⁴

כאן גם חבר לגדוד 9 הכוח של פלוגה כ', שנותר מאחור בשל בעיות טכניות. כוח זה הצליח לתקן את רוב הכלים ביום ב' בבוקר. בדרכו צפונה חבר בקשר לכוח הסמח"ט, וזה הורה לו לנוע בציר עוקף צידון מצפון לצומת "בוקיטו"–"גודלת". כשהגיע לאזור הטרנספורמטור, עלה טנק "נוכרי" על מוקש, נעצר, והחל לספוג אש אָר-פֵי-גֵי.

¹¹⁹ תחקיר מג"ד 9, עמ' 13.

¹²⁰ שיף ויערי, מלחמת שולל, עמ' 170.

¹²¹ תחקיר ק. אג"מ 211, עמ' 30–31.

¹²² תחקיר מג"ד 9, עמ' 9.

¹²³ תחקיר ק. אג"מ 211, עמ' 30.

¹²⁴ שם, עמ' 31–32. לדברי קצין התחזוקה החטיבתית, הוא הצליח להגיע עם הדרגים אל החטיבה בערב היום השני למלחמה (תחקיר קת"ח 211, רס"ן שלום טרי, בתחקירי אוגדה 91, עמ' 67).

גם המ"פ שנע קדימה עלה על מוקש נ"ט ובכך חסם את אפשרות התנועה לשדרה כולה. בעקבות תמרון נוסף פרסו הטנק וטנק נוסף זחלים. הצוותים שהיו תחת אש נטשו את הכלים ועברו לטנקים מאחור. רק לאחר איגוף עמוק יותר דרך דיר קאנון הצליח הכוח, שפגש גם בדרגי החטיבה שניסו איגופים שונים, להמשיך צפונה ולחבור לכוחות החטיבה באזור הזהראני.¹²⁵

כוחות החטיבה המתינו במקום, בעוד כוחות אוגדה 36 פועלים לפתוח דרכים כדי לאפשר לעקוף את צידון ולחבור לכוחות אוגדה 96. כוח של גדוד 9 ניסה לנוע מזרחה כדי למצוא דרכים עוקפות לתנועה צפונה. לאחר טעות בבחירת ציר התקדמות שלא היה ציר רצוף, ואחרי בעיות במעבר ואדי חזר הגדוד והשתלב בכוח החטיבתי. רק ביום ג', 8 ביוני, בשעות הצהריים קיבלה החטיבה מאוגדה 36 אישור לנוע ממזרח לצידון תוך עקיפה ממזרח גם של מחנה הפליטים עין אל-חלווה.¹²⁶ החטיבה בכוח של שני גדודי טנקים נעה צפונה ומזרחה, ולאחר מסע ארוך ורצוף בעיות הצליחה לחבור לכוחות אוגדה 96 רק בשחר יום ד', 9 ביוני.

הפעלת חטיבה 828 במרחב צור

חטיבה 828, חטיבת בית הספר למ"כים, התבססה על שלושת גדודי קורס המ"כים – גדוד 450, גדוד 17 וגדוד 906 – וכן על יחידות חטיבתיות, שכמו גם ההשלמות הגדודיות, התבססו על אנשי מילואים. בגדודים עצמם היו סגלים וכן פלוגות בקורס המ"כים. הסד"כ השתנה לפי מחזורי הקורסים. לצד פלוגות השלמה מחיילי נח"ל, בוגרי גדוד 50 בשל"ת, תוגברו הגדודים בפלוגות מסייעות של חיילי מילואים. החטיבה שפעלה מבסיסה ב"הר לבנים" הייתה אמונה על התכנונים המבצעיים בגזרת אוגדה 91. במהלך יום שבת, 5 ביוני, בד בבד עם הפעלת מערכת הגיוס ועם החזרת חיילים מחופשות, התייצבו הכוחות בשטחי הכינוס באזור שלומי. הפלוגות הגיעו לשטחי ההתארגנות מתעסוקה מבצעית מכוננות בבסיס ומחופשות והחלו להתארגן, בין השאר, לבנות את צוותי הקרב הגדודיים.

משימת החטיבה הייתה לנוע בגזרת החוף בעקבות חטיבה 211, לשמש כוח חליפי למקרה של התנגדות ולטפל בחמישה-שישה יעדים מוגדרים (כמו בונקרים, מחנות

¹²⁵ תחקיר מ"פ כ' מגדוד 9, עמ' 10.

¹²⁶ תחקיר ק. אג"מ 211, עמ' 32.

מחבלים ומרכזו (שידור) המחייבים טיפול שאינו מתאים לכוח טנקים, כדי לאפשר לחטיבה 211 לנוע במהירות ולחבור לכוחות אוגדה 96.¹²⁷ היא תכננה גם להשתלב בלחימה על יעדי השטח הבנוי כמו צור, צידון, דאמור וביירות.

בבוקר יום א' חצתה החטיבה את הגבול, באזור אבן גבול 6, כשבסד"כ שלה רק גדוד הטנקים 429. גם גדוד 17 שתוכנן לפעול עימה הופנה, לאחר זמן קצר, למשימה עצמאית אוגדתית. שני גדודיה האחרים הוכפפו לחטיבות אחרות: גדוד 450 לחטיבה 211 וגדוד 906 לחטיבה 300.

בעקבות הכוחות הלוחמים נע גם דרג מצומצם לוגיסטי שכלל תחמושת טנקים, תחמושת חי"ר, סולר ומלאי מינימלי של חלפים לרק"ם.¹²⁸ היחידות שגויסו למילואים נעו מאחור והגיעו רק בשלבים מאוחרים יותר. עם מעבר הגבול הושארה במקום אחת משתי התצפיות ארוכות הטווח (תב"ם) שהועמדו לרשותה, והחטיבה המשיכה במסעה רק עם תצפית אחת ששימשה אותה בהמשך.¹²⁹

החטיבה שתוכננה להיצמד לטור של חטיבה 211 התקדמה רק בעקבות הדרגים שלה ודרגי גדוד הארטילריה 411, וכך נוצר מרווח של כמה שעות תנועה בין טורי הכוחות הלוחמים.¹³⁰ בהיותו עדיין באזור שקיף אל-חרדון ולפני ההתחברות לציר החוף נקרא מח"ט 828 לסייע לכוחות גדוד 450 שהסתבכו בלחימה בכוחות המחבלים בשני הצמתים ממזרח למחנה הפליטים אל-בץ. עם מג"ד 429 ועם כוחותיו (שישה-שבעה כלי רק"ם ובהם חפ"ק המח"ט) דחף כוח המח"ט צפונה כשהוא מנסה לפלס את דרכו בתוך דרגי חטיבה 211, שסתמו את הציר. שישה-שבעה כלים, בהם החפ"ק החטיבתי וארבעה טנקים מגדוד 429, הצליחו להגיע לאזור ההיתקלויות ולסייע בחילוץ. עם גמר פעולות החילוץ נשאר החפ"ק החטיבתי באזור הצומת המזרחי, שבו התרכזו מספר רב של כלים פגועים, ועם כוח של פלוגת הסיור החטיבתית ושל הפלוגה מגדוד 17 הקיף את הצומת ואבטח אותו במהלך הלילה.¹³¹

¹²⁷ תחקיר מח"ט 828, עמ' 3-4.

¹²⁸ מה"ד-היסטוריה-ענף סיקור צה"ל, מבצע "שלום הגליל" – תחקיר קצין תחזוקה – חטיבה 828, 27 באוגוסט 1982 (להלן: תחקיר קצין תחזוקה חטיבה 828), עמ' 1.

¹²⁹ מה"ד-היסטוריה-ענף סיקור צה"ל, מבצע "שלום הגליל" – תחקיר קמ"ן חטיבה 828, סרן עמנואל יקר, 27 באוגוסט 1982, עמ' 4. עם החטיבה היו גם מספר חוקרי שבויים שפעלו בגדודים ובמפח"ט ושתי ערכות כריזה.

¹³⁰ מח"ט 828 מדווח למאוי"ג 91 שלא יוכל לבצע משימתו כיוון שכלים רבים של חטיבה 211 חוסמים את הציר שבו הוא צריך לנוע. **בשעה 13:20** הוא מבקש אישור לעקוף אותם, **אך לא מקבל אישור ב-13:28** (13:28) רשת "מחשלי", שעה (13:22).

¹³¹ דברי מח"ט 828, עמ' 35.

בבוקר יום ב', 7 ביוני, פעלה החטיבה כחלק מהתוכנית האוגדתית לכבוש את העיר צור ולהשתלט עליה, ואת משימה זו היא תכננה בעבר. הכוונה הייתה לעקוף את צור ממזרח, דרך בורג' א-שמאלי ושבריה, ¹³² להגיע אליה מצפון ולהיכנס לציר החוף – ציר "תגרני" ¹³³ – כדי לכבוש את מחנה הפליטים אל-בץ. בעקבות כיבוש המחנה תוכננו חטיבות המילואים 939 ו-847, שהשלימו מסען מגיוס בימ"חים (יחידות מחסני חירום) לאזור צור, לכבוש את החלקים הצפוניים והדרומיים של העיר המערבית ולהיכנס לתוכה. ¹³⁴

לרשות החטיבה עמדו עתה גם גדוד 450 המוקטן, בפקוד הסמג"ד אמיר מימון, פלוגת ההנדסה החטיבתית ופלוגת הסיוור שלה, שהורדו מהכלים כדי לפעול ככוח קרקעי, פלוגת הנ"ט שנשארה על כליה, וכוח סמג"ד 906 עם שתי פלוגות. ¹³⁵

איור 4: לחימת חטיבה 939 לכיבוש צור



¹³² תחקיר מח"ט 828, עמ' 20.

¹³³ גדוד 450, פרח אדום בלב המדבר, עמ' 38.

¹³⁴ תחקיר מח"ט 828, עמ' 20.

¹³⁵ דברי מח"ט 828, עמ' 37; גם תחקיר סמג"ד 906, עמ' 8.

תנועת כוחות החטיבה צפונה להיערכות חייבה לכבוש את העיירה שבריחה, ופעולה זו כבר הושלמה בשעה 09: 45. עד השעה 12: 00 לערך השלימה החטיבה את ההשתלטות על אזור שבריחה, ובאותה עת פעל גם כוח סמג"ד 906 שם והגיע לשטחי ההיערכות שלה.

לאחר הכנה ארטילרית אוגדתית מסיבית, תקיפות מטוסים על יעדים בעומק העיר, פיזור כרוזים,¹³⁶ ובסיוע טנקים שפיצחו מטרות בקו הבתים החיצוני, החל מאמץ הטיהור. באותו שלב נשאו ונתנו בעניין פינוי העיר וכניעתה. תושבי צור פינו את העיר, אך המחבלים במחנה הפליטים סירבו להיכנע.¹³⁷

בשעה 14: 00 הושלמה היערכות חטיבה 828, ובשעה 15: 00 נכנסו הכוחות הלוחמים בשני ראשים, בפיקוד הסמח"טים לתוך העיר.¹³⁸ בחסות מסך של הפגזה ארטילרית מתגלגלת, שנורתה בסיוע ישיר של גדוד תותחים נגרים 155 מ"מ, גדוד מרגמות 160 מ"מ ושתי סוללות תומ"ת 155 מ"מ של גדוד 402,¹³⁹ התקדמו הכוחות.¹⁴⁰ גם חיל האוויר המשיך בתקיפות, ובשעות אחר הצהריים ערך חמישים גיחות, תקף את הנמל וכן מבנים בעיר ומטרות במחנות הפליטים.¹⁴¹

את הכוח שנע מצפון הוביל גדוד 429 שנע בשתי שדרות על ציר "תגרני" דרומה, לאחר תדרוך המח"ט ולאחר נוהל קרב קצר. הכוח המערבי בפיקוד מ"פ ז' נתקל בדרכו

¹³⁶ נוסח הכרוזים ותוכן ההכרזות ברמקולים לתושבי העיר צידון היו צור, מרכז המחבלים העומד לפני תקיפה. כדי למנוע נפגעים בנפש צה"ל פונה לתושבי העיר לעזוב את העיר ומכריז: "לא ניגע לרעה בעוזבים ללא נשק. במידה והעיר לא תעזב בעוד שעתיים היא תופצץ" (גולן, ניהול המלחמה 6–8 ביוני, עמ' 38).

¹³⁷ תחקיר מח"ט 828, עמ' 20.

¹³⁸ דברי מח"ט 828, עמ' 38.

¹³⁹ דברי מפקד הסיוע האוגדתי, עמ' 12.

¹⁴⁰ לרשות החטיבה הועמדו בסיוע ישיר שני גדודים ארטילריים. לרשות הכוח המערבי עמדו גם מרגמות 81 מ"מ מ"של גדוד 450 שיצרו מעין מסך אש מתגלגל. מה"ד-היסטוריה-ענף סיקור צה"ל, מבצע שלום הגליל – תחקיר סמח"ט 828, 26 באוגוסט 1982, עמ' 4.

¹⁴¹ חיל האוויר בשלי"ג, עמ' 97.

באש נק"ל. טען הקשר שהיה בטנק המ"פ נפגע ונהרג. כוח הטנקים המזרחי בפיקוד מג"ד 429 נע לעבר מחנה הפליטים אל-בץ ממזרחו. שני טורי השריון נכנסו למחנה הפליטים ממזרחו ומצפונו בתנועה ובירי אש מקלעים ותותחים לעבר מבנים ומטרות מזדמנות.

המחנה נכבש ללא התנגדות, והכוחות התאחדו במערבו, באזור מגרש הכדורגל.¹⁴² כוחות נוספים של החטיבה המשיכו בעקבות טנקי גדוד 429. על ציר החוף נעו כוח מנוגמ"ש של גדוד 450¹⁴³ וכן פלוגת טנקים מגדוד 429 ופלוגה מגדוד 17, בפיקוד הסמח"ט, סא"ל אלי ארד.¹⁴⁴ החיילים נעו בנגמ"שים בחיפוי הטנקים, וירדו מהם רק כשטיהרו מבנים. שאר הכוחות של החטיבה, בהם גדוד המילואים של היחידות החטיבתיות¹⁴⁵ ושתי פלוגות בכוח סמג"ד 906, בפיקוד סמח"ט ב', הגיעו מדרום לאזור המחנה והמשיכו לטהר מבנים וחצרות. הטנקים נעו במגמה אחת מאחור כשהם מחפים באש על ההתקדמות. לכוח היה מספר מועט של נפגעים.

בשעה 16:57 החל הכוח בהתקפה לכיבוש מחנה אל-בץ, ובשעה 17:53 דווח על השלמת המשימה. בסופה טיהרו כוחות החטיבה את המחנה, הקיפו את העיר ממזרחה וסגרו את כל הצמתים. בפעולה כולה נהרג לוחם מהיחידה, ושניים נפצעו.¹⁴⁶

בשלב זה הגיעו לאזור גם שתי חטיבות המילואים 939 ו-847. לאחר שכבר בשעות הצהריים, בעקבות משא ומתן שניהל מח"ט 847 בסיוע הצלב האדום, התפנו רוב תושבי העיר לעבר חוף הים, והחלה הפעילות לטיהור העיר. בשעה 18:00 התקדמה חטיבת הצנחנים 939 מההיפודרום בצפון אל עברה הדרומי ולאורך החוף של העיר. בשעה 18:30 החלה חטיבת השריון 847 לסרוק את המחנה הצבאי של צור, ובשלב מאוחר יותר נכנסה פנימה אל העיר. טיהור העיר היה מהיר ואירע כמעט ללא התנגדות. במהלך הלילה התארגנה חטיבה 828 במגרש הכדורגל, והדרגים חברו אליה ואפשרו החזרתה לכשירות.¹⁴⁷

¹⁴² על פי תזה"ד-היסטוריה, תחקיר מג"ד ומפקדי גדוד 429 שנערך ב-11 בינואר 2004, עמ' 17-18.
¹⁴³ לראשונה כלל הכוח גם את הפלוגה המסייעת. זו הציבה את מחלקת המרגמות שסייעו להשתלטות (מה"ד-היסטוריה-ענף סיקור צה"ל, תחקירים חטיבה 828, תחקיר מ"פ מסייעת גדוד 450, 30 בינואר 1983, עמ' 2).

¹⁴⁴ תחקיר סמח"ט 828, עמ' 4.

¹⁴⁵ חפ"ק המח"ט נע עימם. תחקיר מח"ט 828, עמ' 20.

¹⁴⁶ תחקיר מח"ט 828, עמ' 22; תחקיר ומפקדי גדוד 429 שנערך בלשכת ראש אגף התקשוב ב-11 בינואר 2004.

¹⁴⁷ הדרגים התבססו על פלוגת ההספקה החטיבתית שטיפלה בתדלוק ובתחמוש הכוחות (תחקיר קצין תחזוקה חטיבה 828, עמ' 2).

בבוקר יום ג', 8 ביוני, נמשכו הסריקות בעיר, ובמהלכן נמצאו כמויות עצומות של אמצעי לחימה ושל מסמכים, והוחל במיון התושבים לאיתור מחבלים. גם גדוד 17, שחטיבה 165 החליפה אותו במשימותיו "משולש הברזל", הצטרף לכוח החטיבתי. הגדוד שקיבל אליו חזרה את פלוגה ב' שלו, התמקם באזור ההיפודרום והשתלב בסריקות.¹⁴⁸ משהושלמו הסריקות רוכזו 400–500 שבוים שאותרו כמחבלים.¹⁴⁹ בד בבד נמשך גם המאמץ לאתר את נעדרי גדוד 450 מיום הלחימה הראשון.¹⁵⁰ באותו יום עברה מפקדת החטיבה ממגרש הכדורגל לבניין חברת החשמל בצור. לאחר ששתי חטיבות המילואים נעו צפונה לטהר את המרחב ולהשתתף בקרב על צידון היא קיבלה את האחריות לכל העיר. הסריקות במרחב צור נמשכו גם ביום ד', 9 ביוני, ובעזרת מידע נוסף אותרו מחבלים רבים. בגדודי החטיבה נפצעו כמה לוחמים.

בחצות ליל ג'–ד' החלה תנועת החטיבה בהרכב של שלושה גדודים – 17, 450 – ו-429 – צפונה לעבר מרחב דאמור לחבור לכוחות אוגדה 96 ולהילחם עימם. במהלך התנועה התנגש מג"ד 429 בעמוד חשמל, שבר את ידו ופונה.¹⁵¹ לאחר חציית גשר קאסמייה ומרחב צידון הגיעה החטיבה בשעה 15:00 לאזור האוולי, ולאחר המתנה של כמה שעות נכנסו כוחותיה לחניון לילה בדאמור.¹⁵²

מסע גדוד 17 להשתלטות על מרחב "משולש הברזל"

גדוד 17, גדוד קורס המ"כים, תוכנן לפעול כחלק מחטיבה 828, השנייה בסדר המסע האוגדתי, בגזרה המערבית שבאזור החוף. לאחר שהשלים לכנס את יחידותיו בשבת אחר הצהריים עד יום א', 6 ביוני בבוקר, נקרא המג"ד בשעה 09:30, ממש לפני מעבר הגבול, אל המח"ט לשינוי משימה. במקום לנוע כחלק מהכוח החטיבתי קיבל הגדוד משימה לנוע ולהשתלט על אזור "משולש הברזל" כדי למנוע ירי אפשרי מהאזור לעבר היישובים בגבול הצפון.¹⁵³ זו הייתה משימה שתוכננה במקורה לחטיבה שלמה.

¹⁴⁸ תקציר דברי מג"ד "אריות הגולן" ראו: אריות הגולן, הגדוד במערכה, הוצאת הגדוד, יוני 1989, עמ' 67. לנוכח עלייה על נפל של פצצת מצרר נפצעו 11 מלוחמי הגדוד. בעקבות ההתפוצצות פונה אזור ההיפודרום (תחקיר מ"פ המסייעת, תחקירי גדוד 17, 22 בפברואר 1983, עמ' 8–9).

¹⁴⁹ דברי מח"ט 828, עמ' 39.

¹⁵⁰ גדוד 450, פרח אדום בלב המדבר, עמ' 38.

¹⁵¹ תחקיר מח"ט 828, עמ' 22.

¹⁵² גדוד 450, פרח אדום בלב המדבר, עמ' 39.

¹⁵³ מה"ד–היסטוריה–ענף סיקור צה"ל, תחקיר מג"ד 17, 8 בספטמבר 1982, עמ' 3.

בעדכון קצר הובהר למג"ד כי בגזרה מצויים 500–600 מחבלים. הגדוד בהרכב של פלוגה א', פלוגת טנקים ח' מגדוד 429, פלוגה ג' בהרכב של 60–70 אחוזים מהסד"כ, ופלוגה מסייעת החסרה 20 אחוזים מכוחה, החל לנוע. תוך תנועה הצטרפו אליו חיילים נוספים שהגיעו בדרכים שונות.¹⁵⁴

בשעה 15:00 הגיע הגדוד לאזור ראס ביידה, וכעבור שעה עזב הכוח את כביש החוף ופנה מזרחה לכיוון "משולש הברזל". התנועה משפלת החוף לגב ההר לא יצרה בעיות מיוחדות, פרט לאש דלילה של מחבלים ולבעיות ניווט וזיהוי.

בשעה 17:00 הגיע הכוח ליעדו הראשוני. כוח החוד, בפיקודו של מ"פ הטנקים, נתקל בחוליה של חמישה מחבלים. אלה הושמדו בירי פגזי טנקים, נק"ל ואש מרגמות 81 מ"מ. הכוח המשיך לסרוק את האזור עוד כקילומטר, כשהוא תופס רכסים ושטחים שולטים. עם רדת החשכה נכנס הגדוד לחניון לילה באזור הרכס שבין כפר קאנא ובין צדיקין.¹⁵⁵ כאן חברו אליו הדרגים שאפשרו התארגנות לקראת יום הלחימה הבא.

המשימה בבוקר יום ב', 7 ביוני, הייתה לנקות את הצד המערבי של "משולש הברזל". בד בבד פעל הכוח על שלושה צירים ובהם צוותי קרב פלוגתיים של פלוגות א' וג' ושל פלוגת הטנקים ח'. כוחות האו"ם, צבא לבנון והכפריים עצמם היו ידידותיים ושיתפו פעולה.¹⁵⁶ הכוח הרחיב את גזרת הסריקה, ובמהלכה ניקה כשישה מאהלי מחבלים באזור הכפרים דיר עמס, רשכנני, ג'בל אל-בוטן, עייתית, מזרעת אל-משרף ומחרונה, עד שבשעה 02:00 התייצב בפאתי ג'ויא, ושם נערך כדי לאפשר לכוחות המילואים להיכנס למרחב.¹⁵⁷

פעולתו העצמאית של הגדוד הסתיימה בשעה 12:00 משעבר תחת פיקוד חטיבת המילואים 165. החבירה הפיזית נערכה בשעה 16:00 לערך.

על פי מידע מודיעיני, באזור ג'ויא היו הכוחות אמורים להיתקל בריכוז גדול של מחבלים. במרחב ניתן היה להבחין רק בדגלים לבנים כמו גם בתשתית רבה של מחבלים ובה גם אמצעי לחימה, בהם משגרי קטיושות, רכבים, תחמושת ומאהלים בטבע שנעזבו סמוך להגעת הכוחות הסורקים. המאהלים וריכוזי התשתית הושמדו ברובם בידי הגדוד.

¹⁵⁴ אריות הגולן, הגדוד במערכה, עמ' 66.

¹⁵⁵ דברי מג"ד 17 בלקחי אוגדה 91, עמ' 51.

¹⁵⁶ שם, עמ' 52.

¹⁵⁷ אריות הגולן, הגדוד במערכה, עמ' 67.

עם כניסת כוחות המילואים לתוך הכפר גויא חזר הגדוד לחניון הלילה באותו מקום שבו חנה בלילה הקודם. למחרת ולאחר חפיפה עם מג"ד הטנקים שבה הועברה גם רשימת האיתורים, ירד הגדוד לחבור לחטיבה 828 בהיפודרום בצור. הגדוד קיבל חזרה את פלוגה ב' לסד"כ שלו והשתלב רגלית בסריקת אזור צור.

חטיבה 300 במרחב צור

מפקדת חטיבה 300, חטיבת הקו המערבית של אוגדה 91, ישבה במחנה בירנית. באמצעות יחידות סדירות וכוחות מילואים קיימה החטיבה שגרה של פעילות שעיקרה אבטחת גבול הצפון במרחב שבין ראש הנקרה ובין מלכיה. החטיבה החזיקה גם מאחזים מצפון לקו בתוך הרצועה של אזור דרום לבנון כמו למשל רכס שקיף אל-חרדון ואזור ראס ביידה. במסגרת ההכנות לחימה אפשרית בלבנון שולבה החטיבה בתכנונים האופרטיביים. משימתה הייתה לכתר את העיר צור משלושת עבריה מאזור מחנה הפליטים רשידייה שבדרום, בורג' א-שמאלי במזרח ושבריחה בצפון.¹⁵⁸ החטיבה תוכננה להחזיק בכיתור עד להגעת כוחות המילואים שישתלבו בכיבוש ובטיהור.¹⁵⁹

לצורכי המלחמה מנתה החטיבה סד"כ¹⁶⁰ שהתבסס על כוח סדיר, ובו גדוד ההיאחזויות הצפוני¹⁶¹ 904 בהרכב של שתי פלוגות, גדוד קורס המ"כים של הנח"ל 906 בהרכב של שתי פלוגות סגל¹⁶² ושל שתי פלוגות משלימות, יחידת הסיוור הדרוזית 244, פלוגת טנקים מוקטנת, ובה שישה כלים מגדוד 429, ומחלקת הנדסה. במוצאי שבת בשעה 23:00 התקיימה קבוצת פקודות חטיבתית. חטיבה 300, השלישית בסדר המסע האוגדתי, יצאה משטחי הכינוס ונעה בעקבות דרגי חטיבה 828,

¹⁵⁸ בתכנונים שלפני המלחמה הוטלו על החטיבה גם משימות נוספות, בהן קבלת אחריות למרחב שעד גשר קאסמייה כולו, כוננות להשתתף בכיבוש צור וכן כוננות לכניסה אל "משולש הברזל" ולטיהורו (תחקיר מח"ט 300, עמ' 3).

¹⁵⁹ דברי מח"ט 300 בלקחי אוגדה 91 (להלן: דברי מח"ט 300), עמ' 53.

¹⁶⁰ מלבד הכוח הסדיר שהועמד תחת פיקוד החטיבה למלחמה, היו לחטיבה גדודי חי"ם ויחידות גמ"ר נוספות כחלק מסדר הכוחות שלה כחטיבה מרחבית.

¹⁶¹ חיילי הגדוד היו מוצבים בשבע היאחזויות מהר דב ורמת הגולן דרך סעסע ועד חריש (תחקיר מג"ד 904, עמ' 1).

¹⁶² כל פלוגה נעה על חמישה נגמ"שים (דברי מג"ד 906, עמ' 59).

דרך אבן גבול 6,¹⁶³ בדרכה לציר החוף, בואך צידון. סדר התנועה של החטיבה היה גדוד 904 מוביל, אחריו גדוד 906 ואחריהם יחידת הסיור 244 ומפקדת החטיבה.¹⁶⁴ הדרגים הלוגיסטיים הושארו בריכוז אוגדתי בפיקוד הסמח"ט.

בשעה 16:00 הגיע ראש החטיבה לצומת דיר קאנון, ובתיאום עם המאו"ג קיבלה החטיבה פקודה לחתור מזרחה לכיוון בורג' א-שמאלי, שלא בציר המתוכנן.

גדוד 904 מוגבר בשני טנקים נע לכיתור מחנה הפליטים רשידייה, ואליו נכנס ממזרח, כמעט ללא התנגדות. כוח של פלוגה מוקטנת נערך בראס אל-עין ובודד את רשידייה מדרום. הכיתור הושלם, להוציא האגף הצפוני, עד השעה 19:00. בלילה אירעו כמה תקריות ירי בין חוליות שיצאו מהמחנה ובין הכוחות המכתרים.¹⁶⁵

גדוד 906 המצומצם המשיך בשעה 17:00 לבורג' א-שמאלי דרום. בדרכו נתקל במארבי נ"ט, ועליהם התגבר בקלות, ללא נפגעים.¹⁶⁶ בבורג' א-שמאלי השתלט הגדוד על חלקו הדרומי, השאיר במקום פלוגה ושני טנקים, וחזר אל הכוח החטיבתי במרחב רשידייה. בדרכו דרומה חברו אל הגדוד פלוגת המילואים המסייעת ופלוגת צנחני השלי"ת.

לאחר חבירה והתארגנות שוב יצא הכוח עם החפ"ק החטיבתי ועם יחידת הסיור 244 לכבוש את בורג' א-שמאלי והפעם בהתקפה לילית ממזרח, שהחלה בשעה 02:00. לאחר שהכוח התפרס והחל לעלות לשטח השולט, נורתה לעברו אש מקלעים, אָר-פִּי-גִּי, תותח נ"מ ומרגמות מכל הכיוונים. במהלך ההתקפה נכנס הגדוד בשדרה בציר הכביש הראשי תוך ירי לצדדים. הכוח חדר למבנה בית ספר. נגמ"שים, כולל נגמ"ש המג"ד, נפגעו באש מטולי אָר-פִּי-גִּי, וחמישה לוחמים נפצעו.¹⁶⁷ בתיאום עם מפקדת האוגדה¹⁶⁸ ובסיוע אש ארטילרית חולץ הכוח לאחר שלוש שעות לעבר חלקה הדרומי של בורג' א-שמאלי. שני נגמ"שים פגועים נשארו בשטח.

¹⁶³ המעבר באבן גבול 6, שלא כמתוכנן, מערבה נועד למנוע חיכוך מיותר עם כוח האו"ם שבנקורה (תחקיר מח"ט 300, עמ' 3).

¹⁶⁴ שם, עמ' 5.

¹⁶⁵ תחקיר מג"ד 904, עמ' 6.

¹⁶⁶ מה"ד-היסטוריה-ענף סיקור צה"ל, תחקיר מג"ד 906, 17 באוגוסט 1982, עמ' 3-4.

¹⁶⁷ שם, עמ' 5.

¹⁶⁸ כבר בשעה 02:51 מח"ט 300 מדווח למאו"ג על הנסיגה מהחלק הצפוני (רשת "מחשלי", קסטת 10, צד 5).

איור 5 : פעילות חטיבה 300 לכיבוש מחנות הפליטים במרחב צור

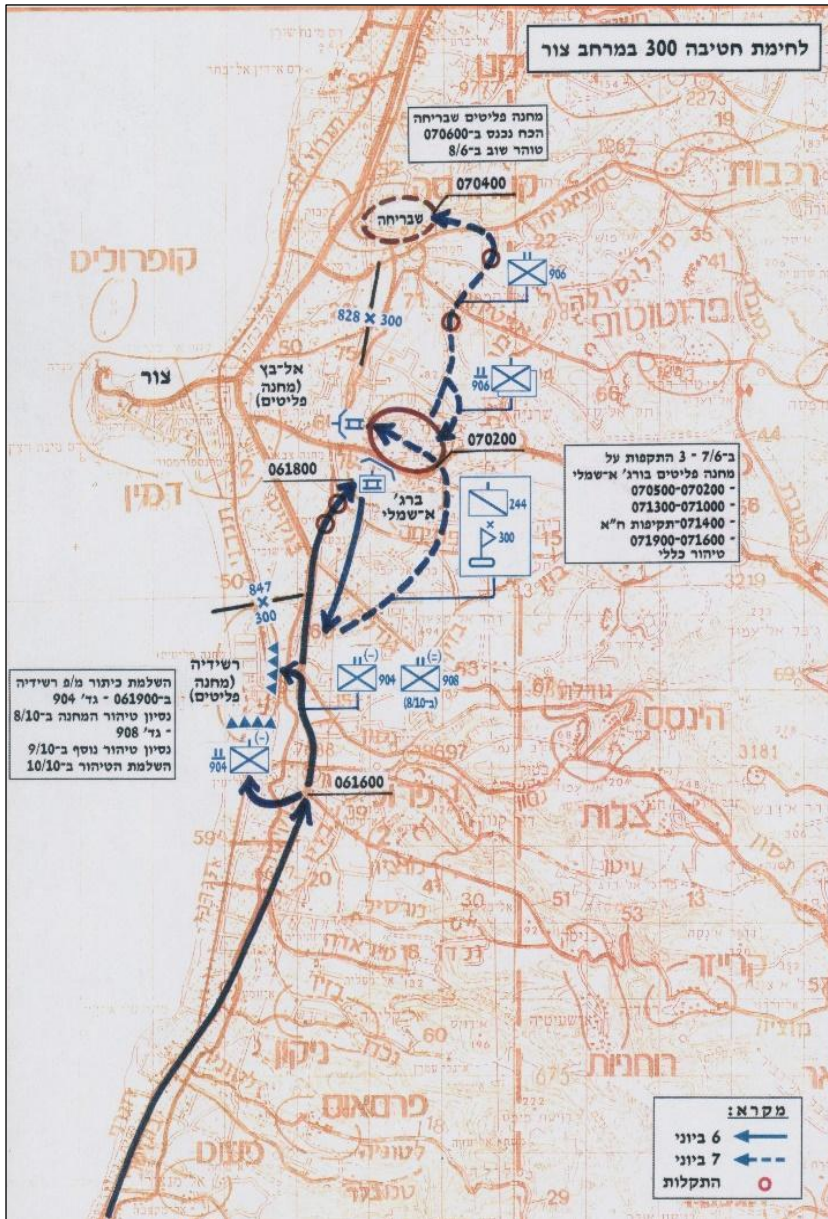

באותה עת תוכנן כוח של סמג"ד 906, עם הפלוגה המסייעת, עם יחידת הסיור ועם שני טנקים, לנוע לכיבוש שבריה. הכוח עוכב בדרכו בשל ההסתבכות בבורג' א-שמאלי והמשיך רק לאחר החילוץ. הכוח המשיך באיגוף ימני עמוק, ולאחר שפגש בכוחות או"ם שניסו לעכבו ולאחר שהתגבר על מספר מארבי נ"ט, הגיע לשבריה ממזרח. כאן הציב את מרגמות ה-81 מ"מ "לישי" והתמקם על השטח השולט על הכפר.¹⁶⁹ לאחר תיאום עם מח"ט 828, בסיוע טנקים ובחיפוי מרגמות, השתלט בשעה 04:00 על הרכסים השולטים ובהמשך נכנס למחנה הפליטים שנכנע.¹⁷⁰

בהתקפה נוספת על בורג' א-שמאלי שהוטלה בבוקר יום ב' בשעה 10:00 לערך, לאחר שטורי חטיבה 828 נעו צפונה להיערכות לכיבוש צור, הסתייע הכוח באש ארטילרית עקיפה ובאש בכינון ישיר של תותח 155 מ"מ.

החפ"ק החטיבתי, עם שתי פלוגות של גדוד 906 ועם שני טנקים, עלה רכוב לשטח השולט. מאש שנפתחה ממבנים ומפרדסים מסביב נדלק נגמ"ש ונפצעו ארבעה לוחמים. שוב נחלץ הכוח מהמחנה כדי לחסוך בנפגעים.

בשעה 14:00 לעבר המחנה הופעלו מטוסי חיל האוויר, שכוונו בעזרת עשן צבעוני מהקרע.¹⁷¹ גם מרגמות 81 מ"מ של הגדוד הצטרפו לריכוך. בטיהור רגלי שהחל בשעה 16:00 ושנמשך אל תוך הלילה, טוהרו הבתים ונלכדו מחבלים. מהתפוצצות רימון נהרג חיל מיחידת הסיור 244.¹⁷² המחנה נכבש בשעה 19:00, והוא נוצל כבסיס לירי טנקים לעבר מטרות בעיר צור. טיהור המחנה, שאליו הצטרף כוח הסמג"ד, נמשך גם ביום ג'.¹⁷³ במקום נשבו 300–400 מחבלים ונמצא ציוד ואמצעי לחימה רבים.¹⁷⁴

באותו יום שוב חזר כוח החטיבה, כיתר והשתלט על מחנה הפליטים בשבריה, שנכבש כבר ביום ב', כחלק מטיהור האזור כולו.

¹⁶⁹ מה"ד-היסטוריה-ענף סיקור צה"ל, תחקיר סמג"ד 906 – סרן אריק, 18 באוגוסט 1982 (להלן: תחקיר סמג"ד 906), עמ'

¹⁷⁰ דברי מח"ט 300, עמ' 54–55; תחקיר סמג"ד 906, עמ' 7.

¹⁷¹ דברי מח"ט 300, עמ' 57.

¹⁷² תחקיר מח"ט 300, עמ' 10.

¹⁷³ באותו יום כבר עלו כלי רק"ם על מוקשים שהונחו בדרכי הגישה למחנות הפליטים. בסך הכול עלו, כנראה, שני נגמ"שים ושני זחל"מים על מוקשים (תחקיר מח"ט 300, עמ' 10).

¹⁷⁴ מה"ד-היסטוריה-ענף סיקור צה"ל, תחקיר מ"פ סיור 244 מחטיבה 300, 10 באוקטובר 1982, עמ'

למך יום א', 6 ביוני, פעל, כאמור, גדוד 904, על זחל"מי¹⁷⁵ במשימה לכיתור מחנה הפליטים רשידייה. המג"ד, עם פלוגת חי"ר אחת ועם שני טנקים, השתלט על מבנה בית הספר. פלוגה נוספת פעלה באזור ראס אל-עין.

הגדוד השלים את הכיתור בשעה 19:00 וחיכה לרכז כוחות נוספים או להתפנותה של האוכלוסייה לפני הכניסה למחנה. ביום ב', בעקבות ירי ארטילריה ובעקבות קריאה לתושבים לצאת מהמחנה, יצאו ממנו יותר מאלף איש, בהם מחבלים.¹⁷⁶

בבוקר יום ג', 8 ביוני, החל שלב הטיהור. לתפקיד מפקד הפעולה ברשידייה מונה אל"ם שגב, מפקד נח"ל 908.¹⁷⁷ בחסות סיוע ארטילרי של מרגמות 120 מ"מ נע הכוח הרגלי אחרי כוח טנקים תוך תנועה ואש לתוך המחנה, מכיוון מזרח למערב.¹⁷⁸ שני חיילים נפצעו וחולצו במהלך כיבוש בית הספר המערבי בכפר רשידייה. הכוח המשיך להתקדם כדי להשתלט על מחנה הפליטים. חמישה חיילים נוספים, בהם מג"ד 904, נפצעו.¹⁷⁹ חילוץ הפצועים חייב להפעיל מרגמות עד לטווחים קרובים. בחסות הירי, כולל ירי טנקים, חולצו הפצועים בשעה 18:30 בערך. כוח של מחלקה מוגברת נותר בשטח שולט בתוך המחנה, ושאר הכוחות התקפלו.

למחרת תוגברה חטיבה 300 בפלוגת טנקים שהועברה מחטיבה 828 ובמחלקת מרגמות 81 מ"מ.¹⁸⁰ כעת בכוח המטהר היו גם יחידת הסיוע 244 ושתי פלוגות מגדוד 906.¹⁸¹ בשל החשש מהתנגדות טווח המחנה. מירי פצצת מרגמה של גדוד המרגמות שחבר לחטיבה 165 ושהופעל לעבר צור, נהרגו שני חיילים ונפצעו 26.¹⁸² לאחר ירי מרגמות וטנקים ולאחר שהמחבלים נקראו להסגיר את עצמם, נלקח המחנה כמעט ללא התנגדות.¹⁸³ טיהור הושלם רק ביום ה', 10 ביוני. במחנה נשבו 180 מחבלים, ונתפסו כמויות אדירות של אמצעי לחימה. כמו כן אותרו בתוכו כ-250 בונקרים.

¹⁷⁵ היו אלה זחל"מים שנלקחו ממחסני גדוד המילואים המנויד של חטיבה 300.

¹⁷⁶ תחקיר מג"ד 904, עמ' 7.

¹⁷⁷ בשלב זה לחטיבה חבר כוח נוסף של ארבעה נגמ"שים שנלקחו מגדודי הנח"ל 931 ו-932. הכוח ובו 55 לוחמים, בפקודו של אל"ם שגב, התבסס על סגל גדוד הנח"ל 908. דברי מח"ט 525 בלקחי אוגדה 91 (להלן: דברי מח"ט 525), עמ' 89; וכן: תחקיר מח"ט 300, עמ' 12.

¹⁷⁸ ראוי לציין כי המחנה היה מוכן להגנה כלפי מערב, מכיוון הים, כאן נבנתה מערכת ביצורים כולל בונקרים, עמדות ומיקוש (תחקיר מג"ד 904, עמ' 8).

¹⁷⁹ דברי מח"ט 300, עמ' 56; המג"ד היה רס"ן אריק יאול, וסא"ל דני טופוס החליפו מייד.

¹⁸⁰ תחקיר מח"ט 300, עמ' 14.

¹⁸¹ שם, עמ' 15.

¹⁸² דברי המא"ג, עמ' 110; הפגיעה בכוח אירעה בשל ירי מתוך קנה מרגמה מגורז, בניגוד להוראות. גם דברי מח"ט 525, עמ' 91; תחקיר מג"ד 904, עמ' 13; לפי מג"ד 904, באירוע נפצעו רק 21 חיילים.

¹⁸³ דברי מח"ט 300, עמ' 57.

לאחר כיבוש צור ועם העברת עיקר כוחות האוגדה צפונה, קיבלה אוגדה 91, ביום ד', 9 ביוני, את האחריות לפעילות בצידון. הסמאוי"ג, באמצעות המפקדה העיקרית, נותר אחראי לכלל הפעילות באזור צור. באותו יום בשעה 24:00 קיבלה חטיבה 300 מחטיבה 828 את האחריות למרחב צור כולו.¹⁸⁴

כניסת הדרג השני האוגדתי – חטיבות המילואים – לגזרה המערבית

בשבת, 5 ביוני בשעה 05:00, ניתן האישור לגיוס יחידות המילואים. אלה השלימו גיוס ביום א' בשעות שלפני הצהריים והחלו לנוע על זחלים לשטחי ההתארגנות ולשטחי הכינוס לקראת מעבר הגבול על פי התכנונים המוקדמים וכחלק מסד"כ האוגדה. בשלב זה לסד"כ האוגדה נוספו צק"חים אלה:

חטיבת צנחני המילואים 939, חטיבה פיקודית, בפיקודו של אל"ם יאיר (גוצי) עוגן, שמנתה את היחידות האלו:¹⁸⁵

1. גדוד חיר"ם 7056, בפיקודו של סא"ל חיים בקר.
 2. גדוד טנקים 293 מחטיבה משורינת 847 (אוגדה 49), בפיקודו של סא"ל חיים שנער.
 3. גדוד חס"ע (חה"ן, סיור, עורב) "כוח אודי".
 4. יחידות הסיוע המנהלתי החטיבתיות.
- החטיבה המשורינת 847, חטיבת טנקי צנטוריון מאוגדה 49, בפיקודו של אל"ם עוזי קרן, בהרכב של היחידות האלו:
1. גדוד טנקים 294, בפיקודו של אל"ם משה פלד.
 2. גדוד חיר"ם 9255 מחטיבת הצנחנים 939, בפיקודו של רס"ן דני זאבי.
 3. פלוגת סיור חטיבתית.
- מיום ג' תחת פיקוד האוגדה פעלה גם חטיבת החי"ר 165, בפיקודו של אל"ם צבי פולג, בהרכב של היחידות האלו:
1. גדוד חי"ר 7002, בפיקודו של רס"ן יונתן בשיא.¹⁸⁶

¹⁸⁴ מחלקה הושארה ברשידייה, וגדוד 904 בשני ריכוזים פלוגתיים החזיק את צור המערבית (תחקיר מח"ט 3, עמ' 24).

¹⁸⁵ גדוד החיר"ם 9255 פעל תחת פיקוד חטיבה משורינת 847 (הגדוד חזר לחטיבה ביום ד', 9 ביוני), וגדוד 9263 פעל תחת פיקוד חטיבה 500 באוגדה 162.

¹⁸⁶ את המג"ד, סא"ל יעקב לויתן, שנותר יומיים לפני המלחמה, החליף הסמג"ד, רס"ן יונתן בשיא.

2. גדוד חי"ר 7003, בפקודו של רס"ן אלישע ילין.
3. גדוד חי"ר 9316, בפקודו של סא"ל גלי הוס.
4. יחידות חטיבתיות כולל פלס"ר, פלני"ט ופלחה"ן.
5. גדוד טנקים 275 מחטיבה משוריינית 847, בפקודו של סא"ל אילן אשל.¹⁸⁷
6. גדוד מכמ"ת 120 מ"מ 7037.
7. יחידות חטיבתיות לוגיסטיות, בהן פלוגת קשר, פח"ח, פלה"ס ופלק"ד (פלוגה קדמית של חיל החימוש).

¹⁸⁷ הגדוד היה בתעסוקה מבצעית באל על ברמת הגולן, כגדוד שינוי ייעוד. הוא הוחזק כגדוד חי"ר והגיע לימ"ח באיחור רב (דברי מח"ט 847 בלקחי אוגדה 91 [להלן: דברי מח"ט 847], עמ' 68).

איור 6 : הסד"כ המתגבר (מילואים) את סד"כ אוגדה 91 וארגונו לקרב

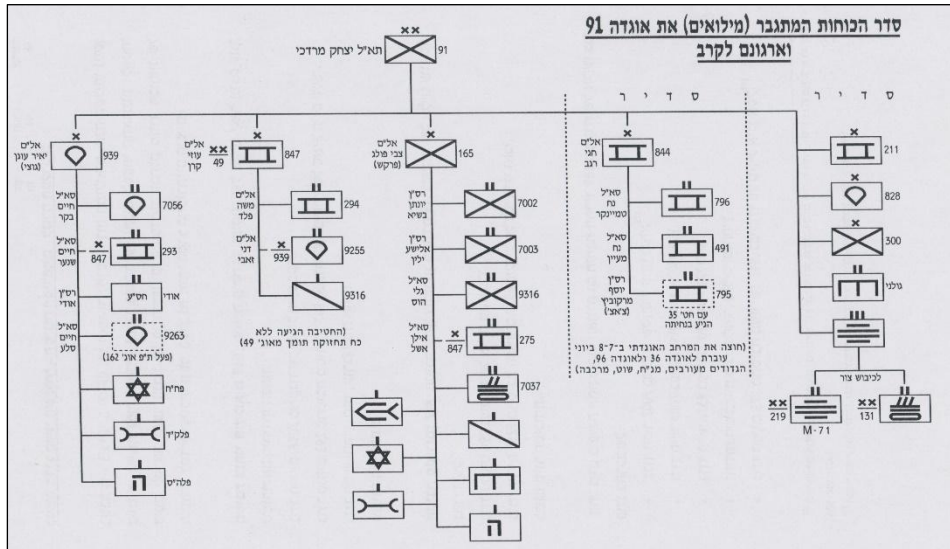

חטיבת הצנחנים 939 וחטיבת השריון 847 נעו לגזרת החוף והשתלבו בלחימה לכיבוש צור ולטיהורה. חטיבת החי"ר 165 הופנתה צפונה לעמיעד, ורק לאחר שהוחלט כי לא תשולב בכוחות שהופנו לרמת הגולן, היא הועתקה מערבה להשתלט על "משולש הברזל" ולטהרו.

עם השלמת המשימות במרחב צור הועברו כל שלוש החטיבות צפונה והשתתפו בהמשך טיהור המרחב ובלחימת השטח הבנוי כדי להשלים את כיבוש העיר צידון ואת טיהורה.

גם חטיבת בית הספר לשריון 844 בפיקודו של אלי"ם חגי רגב בהרכב של שני גדודי טנקים מוקטנים, חצתה את המרחב האוגדתי בימים ב' וג', 7 ו-8 ביוני. החטיבה פעלה תחת פיקוד האוגדה ותיאמה עימה את התקדמותה. כשהגיעה למרחב צידון ואחר כך לדאמור פעלה תחת פיקוד אוגדה 36 ואוגדה 96.

ביום ג', 8 ביוני, הצטרף לאוגדה גם גדוד הנדסה 8170 של פיקוד הצפון שתוכנן להתפצל לפלוגות האמורות לסייע לחטיבות.¹⁸⁸ לחטיבות החי"ר 165, 300, 769 ו-939

¹⁸⁸ תחקיר גדוד 8170 בלקחי החי"ר במבצע שליג, עמ' 121. הגדוד עם שלוש פלוגות שדה ועם פלוגת צמ"ה (שהצמ"ה שלו לא גויס, נע על גבי עשרים זחל"דים. הפלוגה סייעה לאגד והצליחה לאבטח את בניית הגשרים בקאסמייה ולאחר מכן את העבודות במנחת למטוסים קלים. הפלוגה חברה לגדוד ב-11 ביוני. פלוגה נוספת פעלה תחת פיקוד חטיבה 165 מ-11 ביוני באזור מחנה עין אל-חלווה.

שפעלו במערכת האוגדתית בשלבים שונים, היו פלוגות הנדסה חטיבתיות שהצטרפו ללחימה רק לאחר גיוס המילואים. במרחב האוגדה מיום ג' פעל גם אגד הצליחה 626 שיועד לבנות ולעבות את הגשרים בקאסמייה על הליטני.¹⁸⁹ האגד בנה גשר בילי נוסף על הליטני ועסק במשימות נוספות.

מסעה של חטיבת הצנחנים 939 מגיוס ללחימה לטיהור צור

חטיבת הצנחנים של פיקוד הצפון, חטיבה 939, שולבה במסגרת תוכניות הפיקוד, כשייעודה המרכזי הוא לחימה לטיהור ציר החוף לכיתור ולכיבוש העיר צידון. בדומה לשאר היחידות שתוכננו למרחב היא קיבלה משימות צפויות, כמו כיבוש צור, טיהור "משולש הברזל" ופתיחת צירים מהחוף מזרחה.¹⁹⁰ מפקדת החטיבה תרגלה נוהלי קרב והשלימה את התכנונים השונים לפני המלחמה.

החטיבה גויסה בבסיסה במחנה טירה ביום שבת, 5 ביוני. שעות מעטות לאחר קבלת האישור לגיוס הגיעו ראשוני חיילי היחידה לימ"ח והחלו להצטייד ולהוציא את הנגמ"שים מן ה"החסנה היבשה".¹⁹¹ לאחר התארגנות שנמשכה עד יום א', 6 ביוני, יצאו שלושת הגדודים וגדוד היחידות החטיבתיות, בשעה 14:00, בדרכם צפונה.

גדוד 9263, בפיקודו של סא"ל משה סלע, יצא על גבי מובילים לחבור לכוחות אוגדה 162 שהתקדמו מאצבע הגליל צפונה בציר גב ההר. שאר הכוחות נעו על נגמ"שיהם למסע של שלוש שעות, דרך חיפה, נשר, צומת יגור, צומת אחיהוד, כברי, ונהרייה לצומת המשרפות.¹⁹² כאן חברו והצטוותו לכוחות השריון של חטיבה 847, שבאותה עת יצאו להתארגנות מבסיסם במחנה כורדני.¹⁹³

לאחר ההתארגנות,¹⁹⁴ שכללה תדלוק, הצטיידות והעברת גדוד חיר"ם 9255 של החטיבה, בפיקודו של רס"ן דני זאבי, לחטיבת השריון, מנה הצק"ח את הכוחות האלה:

¹⁸⁹ האגד בהרכב של שני מפג"דים 630 ו-8218 ושל "כוח רני" בהרכב של פלוגת גישור 506 ושל פלוגה מוקטנת מגדוד 7172 נוצל בהמשך הלחימה להכשרת צירים וגם ככוח אבטחה (לקחי חה"י מבצע שלי"ג, עמ' 136–139).

¹⁹⁰ חטיבת חיר"ם 939–אג"ם, מבצע "אורנים" מס' 2, עיקרי פקודה, 11 אפר' 82 (להלן: מבצע "אורנים" מס' 2), עמ' 1.

¹⁹¹ בסך הכול בחטיבה 125 היו נגמ"שים מסוגים שונים. ראו חט' 939–ק. אגמ', מיבצע שלי"ג – סיכום ליקחי חימוש חט' 939 (להלן: סיכום ליקחי חימוש), עמ' 3.

¹⁹² ממערב לצומת הפנייה לשלומי בכביש נהרייה-ראש הנקרה.

¹⁹³ דברי מח"ט 939 בלקחי אוגדה 91 (להלן: דברי מח"ט 939), עמ' 61.

¹⁹⁴ התארגנות שנמשכה עד 22:00–23:00.

1. גדוד החיריים 7056, בפיקודו של סא"ל חיים בקר.
 2. גדוד טנקי צנטוריון 293, מחטיבה משורינת 847, בפיקודו של סא"ל חיים שנער.
 3. "כוח אודי", גדוד חסי"ע, בפיקודו של מ"פ הפלס"ר.
 4. יחידות חטיבתיות לוגיסטיות, בהן פלוגת קשר, פח"ח, פלה"ס ופלק"ד.¹⁹⁵
- את פקודת המשימה להשתתפות החטיבה בלחימה על צור קיבל מטה החטיבה, במפקדה העיקרית של אוגדה 91, ביום ב' בשעה 02:00. עוד באותו לילה הוכנה קבוצת פקודות חטיבתית.
- למחרת החלה החטיבה לנוע לתוך שטחי לבנון בציר חניתה.¹⁹⁶ התנועה לוותה בעיכובים בשל כוחות נוספים, בעיקר יחידות תותחנים, שנעו במקביל.¹⁹⁷ בדרך הוסיפה האוגדה לחטיבה זחל"ם תצפית ובו מערכת תב"ם נייד ומשקפת X120.¹⁹⁸
- לאחר שהושלמה התנועה, השתלבו כוחות החטיבה בלחימה על צור. כדי להאיץ את הגעתם פינו יחידות חטיבה 847 את הצירים עבורם. בשעה 14:30 הועברה קבוצת פקודות למפקדים עד לדרג המ"פ. החטיבה התקדמה עד לפאתי צור, ואליה הגיעה בשעה 16:00, והמתינה.¹⁹⁹ לפני הכניסה ללחימה הושלם, כמעט לחלוטין, פינוי העיר מיושביה. הכניסה לקרב נערכה בלחץ זמן בשל החשש מרדת החשכה.
- כוחות החטיבה פעלו בשני מאמצים: האחד, ממונע בפיקודו של מג"ד הטנקים 293, ובו גם חלק מפלוגת הסיור החטיבתית ומפלוגת ההנדסה,²⁰⁰ שפעל בציר המרכזי. השני, גדוד החי"ר 7056, מוגבר בפלוגת טנקים, שפעל רגלית ובדירוג קל, לאורך החוף הדרומי.²⁰¹ לטיהור האזור.²⁰² העיר הייתה מלאה בדגלים לבנים. עם גמר הטיהור, שבו לא התגלתה כל התנגדות, התכנס הכוח לחניון לילה במבנה בית הספר.

¹⁹⁵ הפלק"ד החטיבתי הועבר בשטח הכינוס תחת פיקוד פלק"ד 5053 של גש"ח 651, שהמשיך לתחזק את החטיבה בלחימה (סיכום לקחי חימוש, עמ' 2).

¹⁹⁶ התוכנית לנוע בציר הקצר יותר דרך ראש הנקרה נפסלה, ככל הנראה, בכוונה שלא להיתקל בכוחות האוי"ם באזור נקורה. מה"ד-היסטוריה-ענף סיקור צה"ל, תחקיר מפקדת חטיבה 939, 26 בינואר 1983, עמ' 5.

¹⁹⁷ דברי מח"ט 939, עמ' 62.

¹⁹⁸ דברי קמ"ן החטיבה בתחקיר מפקדת חטיבה 939, עמ' 12.

¹⁹⁹ דברי מח"ט 939 ב"מבצע אורנים", בהוצאת החטיבה, עמ' 13.

²⁰⁰ הכוח בפיקוד המ"פ התפצל לכיתות שכל אחת מהן פעלה עם פלוגה מגדוד הטנקים (חט' חיר"ם 939-אג"ם, מבצע "שליג" – פלי חה"ן 8215 – סיכום).

²⁰¹ בדרכו, על החוף באזור הקזינו, פגש הגדוד את האזרחים שיצאו מהעיר. אלה היו בחסות הצלב האדום.

²⁰² נתיבי התנועה בכניסה לעיר על פי: מה"ד-היסטוריה-ענף סיקור צה"ל, מרשם הקרב לכיבוש צור של חטיבה 939.

למחרת קיבלה החטיבה משימות חדשות. הראשונה הייתה לנוע לעבר הבקאע במזרח לבנון, אך זו שונתה, והכוח הופנה לעבר אוגדה 36 להמשך לחימה לטיהור צידון.²⁰³ המשימה חייבה התארגנות מחודשת, כולל תדלוק, וזו ארכה זמן מעל למצופה. הניסיונות הראשונים לנוע נתקלו ב"פקקי תנועה". גדוד החי"ר נשלח ראשון. גדוד הטנקים והיחידות החטיבתיות עלו צפונה מאוחר יותר. בשעה 12:00 כבר קיבלה מפקדת החטיבה משימות ופקודות מעוזר מאו"ג 36, אל"ם יוסי מלמד, באזור הזהראני.²⁰⁴ בעקבות הפקודה הזעיק אליו המח"ט את המג"דים והורה להם להמשיך לנוע כדי לפתוח את ציר "בוקיטו" – ציר הכביש המרכזי החוצה את צידון לכל אורכה, בלי לטפל בכניסות השונות אליה ממערב וממזרח.²⁰⁵ הכוונה הייתה לאפשר לכוחות האוגדה לעבור צפונה.

חטיבת הטנקים 847 מגויס ועד להשתלבות בלחימה לטיהור צור

החטיבה המשורייתת 847, חטיבת טנקי "צנטוריון" ("שוט" קל), התבססה על מחסני החירום במחנה כורדני. החטיבה, בפיקודו של אל"ם עוזי קרון, הייתה כפופה ארגונית לאוגדה 49, אך שובצה בכל התכנונים ונוהלי הקרב של אוגדה 91. משימותיה המתוכננות היו כיבוש צור, צידון, "משולש הברזל" ומרחב א-דוויר.²⁰⁶

הגיוס של יחידות החטיבה החל בשבת, 5 ביוני. התגייסות החיילים הייתה ללא דופי וכבר ב"ק" 15+ היו בכל גדוד מספר רב של צוותים. גדוד 275, בפיקודו של סא"ל אילן אשל, היה מגויס כבר לפני המלחמה, בתעסוקה כגדוד חי"ר בדרומה של רמת הגולן. שינוי הייעוד והחלפתו בכוח אחר ארך זמן רב, ולכן זה הגדוד האחרון שהגיע לימ"ח.²⁰⁷ הטנקים הוצאו מ"החסנה יבשה" ללא תקלות.²⁰⁸ הצפייה להגעת רכב לשינוע

²⁰³ דברי מח"ט 939, עמ' 62.

²⁰⁴ שם, עמ' 63.

²⁰⁵ דברי מח"ט 939 ב"מבצע אורנים", עמ' 17.

²⁰⁶ מפקדת חטיבה 847-אג"ם, "שלוש הגליל" – מהלכים, 7 ביולי 1982 (להלן: "שלוש הגליל" – מהלכים), עמ' 16.

²⁰⁷ דברי מח"ט 847, עמ' 68-69.

²⁰⁸ בסך הכול בחטיבה היו 95 טנקים ("שלוש הגליל" – מהלכים, עמ' 2). עשרה טנקים נוספים שהיו צריכים להגיע מבה"ד 20 לא הגיעו (שם, עמ' 16).

תחמושת²⁰⁹ עיכבה את הכוחות כשבע שעות עד ליציאתם לשטחי ההתארגנות. הגדודים נעו על זחלים דרך עין אפק לכביש אחיהוד-כברי ולשלומי ומשם לשטחי ההיערכות מדרום לקיבוץ ראש הנקרה,²¹⁰ שאליהם הגיעו רוב הכוחות עד השעה 19:00.

כאן הצטוותו כוחות החטיבה עם אלה של חטיבת הצנחנים 939, שממנה התקבל גדוד חיי"ר 9255 ולה נמסר גדוד הטנקים 293 בפקודו של סא"ל חיים שנער. גדוד הטנקים 275 שהגיע באיחור צוות לאחר מכן, באבן גבול 14, עם חטיבה 165 לקראת הסריקות ב"משולש הברזל". הרכבו של הצק"ח מנה את הכוחות האלה:

1. גדוד הטנקים 294, בפקודו של אל"ם משה פלד, ועוד פלוגת עמרי מגדוד 9255.
2. גדוד החיר"ם 9255 מחטיבת הצנחנים 939, בפקודו של רס"ן דני זאבי.
3. פלוגת סיור חטיבתית.

הכוח התכנס בשטחים שבאזור שלומי, שאותם פינו הכוחות הסדירים של האוגדה בבוקרו של היום. מפקדי החטיבה השתתפו בקבוצת פקודות אוגדתית שנערכה במפקדה העיקרית. הפקודות דמו לאלו שניתנו בנוהלי הקרב במהלך השנה האחרונה.

המשך התנועה בלילה עוכב לשעות האור. בשעה 05:00 כבר היה הכוח במעבר הגבול כשהוא נע באופן מבוקר ומסודר לפני כוחות חטיבת הצנחנים. התנועה התנהלה ברציפות וללא עצירה, וגדוד 294 הוביל את הכוח. בסוף הטור החטיבתי נע גם "דרג חודר" לוגיסטי ובו 15 משאיות.²¹¹

בבוקר יום ב', 7 ביוני, הגיעה פקודה ברשת הקשר לחטיבה "להיכנס במרווח השטח שבין רשידייה לצור, להשמיד מטרות מחבלים בעיר ולהשתתף יחד עם חטיבה 939 בכיבוש העיר". החטיבה יצאה לדרך, ולאחר תיאום עם מג"ד 904 תפס הכוח עמדות חיפוי בשטח החולי שבין רשידייה לצור, מכאן סייע, כבר בשעה 08:00, בירי טנקים דרומה וצפונה.²¹² אש זו הופסקה בשעה 10:00 כדי לאפשר לפנות את תושבי העיר.²¹³

²⁰⁹ האיחור נבע, בין השאר, ממחסור במשאיות ומחלוקה משובשת של רכבי היר"ם בפקוד הצפון. בעיה נוספת הייתה האיסור להחזיק תחמושת נפוצה מכל סוג במחסני החטיבה בכורדני והצורך למשוך תחמושת מבסיסי תחמושת מרוחקים.

²¹⁰ מה"ד-היסטוריה-ענף סיקור צה"ל, תחקיר מג"ד 293/חטיבה 847 סא"ל חיים שנהר, 7 במרץ 1983, עמ' 9.

²¹¹ תחקיר מח"ט 847, עמ' 29.

²¹² שם, עמ' 70. באותו זמן הפעיל המח"ט, באמצעות המס"ח, גם מטח אש מהיר של גדוד תומ"ת 402 על מבואותיה הצפוניים של רשידייה (מה"ד-היסטוריה-ענף סיקור צה"ל, תחקיר מס"ח 847, מלחמת "שלום הגליל" – תחקירי חטיבה 847, נערך בתאריך 15.7.82, 9 במרץ 1983 [להלן: תחקיר מס"ח 847], עמ' 9). בהמשך הופעל הגדוד גם בירי לעבר מטרות בצור.

²¹³ "שלום הגליל" – מהלכים, עמ' 5.

האש כוונה בעיקר אל הבתים הגבוהים שבהם תפסו, ככל הנראה, המחבלים עמדות תצפית.²¹⁴

לקראת ערב שולבו כוחות החטיבה בלחימה על העיר צור. משימתם בשלב הראשון הייתה לבצע לחץ מקדים על העיר²¹⁵ ואחר כך, בשלב ההתקפה, לחפות על הכוחות הנכנסים לשטח הבנוי.²¹⁶

החטיבה התפרסה בחולות שמדרום לעיר וסמוך לקזינו. לפני הפתיחה באש הופעלו מכשירי הכריזה בקריאה לתושבים לצאת ולהיכנע. בתיווך הצלב האדום ולאחר שהמח"ט נשא ונתן,²¹⁷ יצאו, במשך שעתיים וחצי, רוב תושבי העיר אל החולות. יחידת חרמ"ש של החטיבה שלטה על התנועה וכיוונה אותה. במהלך הפינוי הועבר לחטיבה, באמבולנס של הצלב האדום, איש צוות טנק שנפצע ונפל בשבי כבר ביום א'.²¹⁸

משעה 17:45 סייעו טנקי החטיבה באש לטובת כוחות חטיבה 939 שהתקדמו לטהר את העיר. בשעה 19:30 נכנסו הכוחות לחניון לילה על חוף הים שמדרום לצור.

לאחר 48 שעות של תנועה ושל לחימה הצטרפו לחטיבה אלמנטים מאגד התחזוקה של אוגדת האם, אוגדה 49, ואלה כללו פל"ק (רפואה)²¹⁹ ופל"ק"ד (אחזקה). החטיבה לא קיבלה כל גורם אספקה (נתח גה"ס), ולכן לקחה במחסור, בעיקר של מים.²²⁰

ביום ג', 8 ביוני, עסקה החטיבה בפתיחת הציר שיוצא מצפון לקאסמייה לכיוון נבטייה ובסריקת השטחים השולטים באזור א-דוויר.²²¹ גדוד החי"ר 9255 הוביל את הכוח.

²¹⁴ מה"ד – היסטוריה – ענף סיקור צה"ל, מלחמת "שלום הגליל" – תחקיר מג"ד 294 חטיבה 847, נערך בתאריך 16.7.82, 9 במרץ 1983 (להלן: תחקיר מג"ד 294), עמ' 3.

²¹⁵ בשלב זה באמצעות המס"ח הפעילה החטיבה גדוד רוכב ואחר כך גם גדוד מכמ"ת 160 מ"מ ("שלום הגליל" – מהלכים, עמ' 3).

²¹⁶ ראו גם: אלון קדיש, כיבוש צור במלחמת של"ג, יסודות גיליון 2: צה"ל בלבנון, 2020, עמ' 1–7.

²¹⁷ כתב הכניעה ראו בעמ' 43. על המשא ומתן עם איש הצלב האדום ראו תחקיר מח"ט 847, עמ' 6–9.

²¹⁸ חטיבה 847, דף קרבי מס. 2. החייל הוא גדעון שמואל. באותה הזדמנות התקבל מידע על שבויים ישראלים, ככל הנראה, שלושת אנשי צוות הטנק הנוספים ("שלום הגליל" – מהלכים, עמ' 5); תחקיר מג"ד 294, עמ' 3.

²¹⁹ לדברי קצין הרפואה האוגדתי בלקחי אוגדה 91, עמ' 91, שירת את החטיבה הפח"ח של חטיבה 828 ולא הפל"ק המתוכנן כיוון שהפל"ק היה מנויד על "סיקסים" שלא הוכנסו לשטח.

²²⁰ דברי מח"ט 847, עמ' 76.

²²¹ באותו יום נע עם החטיבה גם גדוד מכמ"ת 160 מ"מ שנפרס לסייע באזור אנצר, סמרטילוס 1358 ("שלום הגליל" – מהלכים, עמ' 3). מכאן בשלב מסוים הופעלו שתי סוללות לעבר מטרות בצור (תחקיר מס"ח 847, עמ' 10).

בשעה 12:30 הגיעו הכוחות ל א-דוויר לאחר שסיימו לפתוח את ציר "פרידיס". בשעה 18:30 נכנסו הכוחות לחניונים גדודים, ולשם הגיעה גם אספקה בהיטס.²²² למחרת המשיך הכוח לסרוק צירים בשטח ההררי. בהתהפכות טנק על ציר "פרידיס" נהרג איש צוות. גדוד החי"ר נע בשעה 08:00 וחבר לחטיבה 939, חטיבת האם שלו, לאחר שהשאיר פלוגה לטובת גדוד הטנקים.

בשעה 11:00 קיבלה החטיבה מהאוגדה פקודה להמשיך צפונה לכיוון צידון. החטיבה נעה על ציר "צבוס" מא-דוויר צפונה לכיוון "צלבן" כשעימה גם גדוד המכמ"ת 160 מ"מ.²²³ בשעה 12:00, ובעקבות פקודה לעצור, המתינה החטיבה לצד ציר "צבוס" עד לשעה 16:30. הכוח החטיבתי נכנס עם לילה לחניון באזורי "צבוס" 79 ובאזור "בטנוניות" 77, שעל גב ההר.

בשלב זה החליטה אוגדה 91 להתארגן שוב במרחב העורפי והטילה על חטיבה 847 את האחריות לציר החוף מהליטני עד לזהראני. במהלך התנועה צפונה ביום ה', 10 ביוני, בעזרת צוותים פלוגתיים טיהרה החטיבה את המרחב שממזרח לחוף. כוחותיה נעו על הצירים כשהם יורים לצדדים, ובהמשך עברו דרך הכפרים וירו לעבר מקומות חשודים. היחידות לא נתקלו בהתנגדות ממשית, פרט להיתקלויות לא סדירות בחוליות בודדות. את הלילה עשו הפלוגות בחניונים על ציר "בוקיטו".

ביום ו', 11 ביוני, קיבלה החטיבה את גדוד החי"ר 7002 מחטיבה 165, ושולבה בקרב האוגדתי לכיבוש מחנה הפליטים עין אל-חלווה.

²²² "שלום הגלילי" – מהלכים, עמ' 5.

²²³ חטיבה 847, דף קרבי מסי' 3. על פי תחקיר מח"ט 847, זו הייתה רק סוללת מכמ"ת.

איור 7 : כתב הכניעה של העיר צור

7.6.82

Col. Herem

Mr. Markus Breiter

The Israeli Army will keep its cease fire which started 10:30 in these two hours. In these two hours the International Red Cross Committee with the help of the local people will do ~~in~~ their utmost to clear the city of Tyre of most of its people. At 12:30 the Israeli army will check the evacuated people, which ~~are~~ will be gathered on the water front. The Israeli army reserve the right to open fire and destroy the city of Tyre if it could be assumed that armed people were left in town.



2866 C.I.C.R.

נכתב בידי מרקוס בריטיי מהצלב האדום ונמסר לאל"ם עוזי קרן, מח"ט 847
חטיבת 165 – מגיוס לטיהור "משולש הברזל" וללחימה במרחב צידון
חטיבה 165, בפיקודו של אל"ם צבי פולג (פרקש), הייתה חטיבת חי"ר פיקודית.²²⁴ לפני המלחמה תכננה החטיבה בעדיפות ראשונה להשתתף עם אוגדה 91 במשימות של כיבוש צור וצידון ושל אבטחת המרחב. משימה משנית הייתה לכבוש את "משולש הברזל".

²²⁴ לחטיבה היה גם שיוך ארגוני לאוגמ"ר 92 שתוכנן לפקוד על גזרת העמקים (צוות 18–חטיבה 165, סיכום תחקיר חט' 165.19/7/82).

נוסף על כך היא יועדה גם להילחם עם אוגדה 90 באזור הבקאע שבמזרח הגזרה הלבנונית.²²⁵

החטיבה גויסה ביום שבת, 5 ביוני, לאחר שהשתחררה משירות מילואים רק ביום ו', 4 ביוני, לאחר שערכה אימון במתקן צאלים. ביום א', 6 ביוני בשעה 13:30, עזבה החטיבה את מחסני החירום שלה²²⁶ במחנה עמוס, ונעה על נגמ"שיה לעבר עמיעד, שם המתינה להחלטת פיקוד הצפון אם להעלותה לרמת הגולן או להפנותה לעבר לבנון. בפגישה עם מפקד הפיקוד ביום א' בשעה 23:30 התקבלה המשימה לטהר את "משולש" הברזל" עד אזור ג'ויא ולחבור לגדוד 17, שפעל באזור. מלבד כוחותיה האורגניים חברו למשימה גם גדוד הטנקים השלישי של חטיבה 847²²⁷ וכן גדוד מרגמות כבדות 120 מ"מ. הצק"ח לקראת הכניסה ללבנון הורכב אפוא מכוחות אלה:

1. גדוד החי"ר 7002, בפיקודו של רס"ן יונתן בשיא.
2. גדוד החי"ר 7003, בפיקודו של רס"ן אלישע ילין.
3. גדוד החי"ר 9316, בפיקודו של סא"ל גלי הוס.
4. יחידות חטיבתיות, בהן פלס"ר, פלנ"ט ופלחה"ן.
5. גדוד הטנקים 275 מחטיבה משורינת 847, בפיקודו של סא"ל אילן אשל.²²⁸
6. גדוד מכמ"ת 120 מ"מ 7037.
7. יחידות חטיבתיות לוגיסטיות, בהן פלוגת קשר, פח"ח, פלה"ס ופלק"ד.

לאחר נוהל קרב קצר ולאחר קבוצת פקודות באזור סאסא המשיכה החטיבה צפונה וחצתה את הגבול, לאחר תדלוק, באזור אבן גבול 14, ביום ב', 7 ביוני בשעה 08:00.²²⁹ הטור החטיבתי נע לעבר בנת גיבייל כשהפלס"ר מוביל ואחריו גדוד 7002. מכאן החלה החטיבה לסרוק את מרחב "משולש הברזל", בשלושה צירים גדודיים, ולטהרו. גדוד 7002 מוגבר בפלוגת טנקים פנה בשעה 11:00 מערבה בציר "יוסף", וחבר ראשון לכוח עצמאי של גדוד 17 במרחב ג'ויא. גדוד 7003 סרק את הציר הצפוני, ציר "פשוול",

²²⁵ מה"ד-היסטוריה-ענף סיקור צה"ל, "שלום הגליל" – תחקיר מח"ט 165/אוגדה 91, 24 באפריל 1983 (להלן: תחקיר מח"ט 165), עמ' 2.

²²⁶ כאן התגלה מחסור בנגמ"שים, בעיקר בנגמ"שי רפואה, פיניו וחוליות טכניות (חטיבה 165, סיכום עיקרים ראשוני בכתב יד, עמ' 5). כמו כן לקתה ההצטיידות בבעיות של תחמושת שאותה צריך היה למשוך מבסיס התחמושת בנטפים (תחקיר קצין תחזוקה חטיבה 165, עמ' 2-3).

²²⁷ גדוד הטנקים חבר לחטיבה רק בתוך "משולש" הברזל.

²²⁸ הגדוד היה בתעסוקה מבצעית באל על ברמת הגולן, כגדוד שינוי ייעוד. הוא הוחזק כגדוד חי"ר והגיע לימ"ח באיחור רב (דברי מח"ט 847, עמ' 68).

²²⁹ חטיבה 165, סיכום עיקרים ראשוני, עמ' 2.

מצור לטייבה ואליו הגיע דרך עין אבל ובנת ג'בייל ומשם לבית יהון לתבנין ולטיר זבנה.²³⁰ גדוד 9316 נע על ציר "קראון", גם הוא לעבר ג'ויא.

במהלך התנועה מערבה חברו לכוחות הגדודים פלוגות מגדוד הטנקים 275 והשתלבו בסריקות. התנועה המהירה חלפה על פני הכפרים שבהם הונפו דגלים לבנים. הכוחות נתקלו רק במספר מועט של פעולות התנגדות. בין השאר, לפנות ערב נתקלו באש מחבלים ממוצבם ב"פישול" 54 שליד כפר ג'נטה.²³¹ גם למחרת המשיכו הגדודים בפעולות הטיהור, ובמהלכן התגלו אמצעי לחימה ומתקנים.²³²

מיום ג' פעלה החטיבה תחת פיקוד אוגדה 91.²³³ בערבו של אותו יום הוטל עליה לטהר את ציר החוף ולאבטחו מצור עד לשפך הזהראני. כמו כן השתלבו יחידות החטיבה בסריקות צירים במעלה הרכס מזרח. שוב התגלו בונקרים ובהם מספר מחבלים ואמצעי לחימה רבים. גדוד המרגמות 7037 שכל העת נע ככוח מסייע לחטיבה נפרד ממנה ונע מערבה למשימות האוגדה במרחב צור,²³⁴ שם הופעל לטובת חטיבה 300 ובהמשך תחת פיקוד חטיבה 847.

²³⁰ גדוד 7003, מהלכי הגדוד במבצע "שלום הגליל", חוברת גדודית לסיכום המבצע, עמ' 8-10

²³¹ מה"ד-היסטוריה-ענף סיקור צה"ל, "שלום הגליל" - תחקיר מג"ד 7003 חטיבה 165, 21 באפריל 1983 (להלן: תחקיר מג"ד 7003), עמ' 2-5. במקום נמצאו שני גייפי לנדרובר, מקלעים, מוקשים ועוד.

²³² דברי מח"ט 165 בלקחי אוגדה 91 (להלן: דברי מח"ט 165), עמ' 78.

²³³ האוגדה לא הייתה מסוגלת להקצות לחטיבה קצוות קשר מאחר שבשלב זה כבר פעלה מול חמש חטיבות (תחקיר ק' קשר 165, עמ' 3; תחקיר סגן ק' הקשר האוגדתי, תא"ל אמנון כץ, שתוחקר במרץ 2002).

²³⁴ מה"ד-היסטוריה-ענף סיקור צה"ל, תחקור מפקד הסיוע - חטיבה 165, עמ' 1.

איור 8 : המסע לטיהור "משולש הברזל", 6-7 ביוני 1982

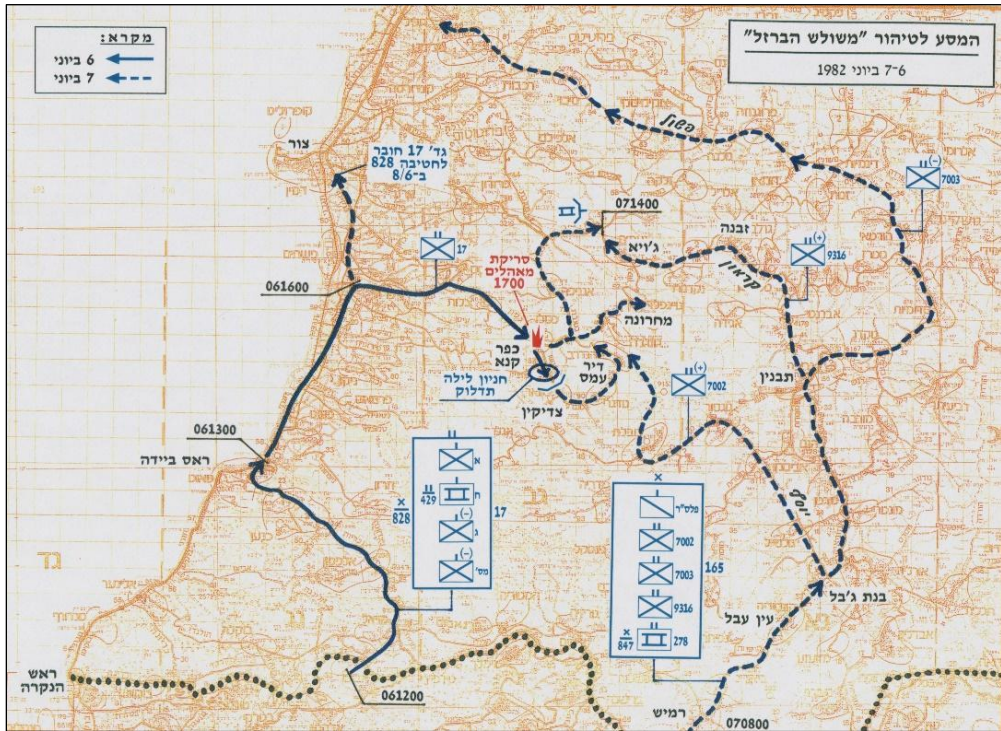

כל אותו זמן נשאר גדוד 7002 ככוח עצמאי אוגדתי במרחב "משולש הברזל".²³⁵ הגדוד שהה באזור, סרק ואסף כמויות גדולות של ציוד ושל אמצעי לחימה, עד שביום ה' החליפו אותו כוחות המילואים של חטיבה 300. במהלך יום ד', 9 ביוני, קיבל הכוח החטיבתי פקודה לנוע צפונה ולהשתלב בלחימה במרחב צידון. התנועה בציר החוף הייתה קשה בשל ה"פקקים" ובשל משימות הטיהור לאורך הציר, ולכן הגיעה החטיבה לצידון רק ביום ה'.

חטיבה 844 – חטיבת בית הספר לשריון – במסעה צפונה

²³⁵ מה"ד-היסטוריה-ענף סיקור צה"ל, "שלוש הגלילי" – מג"ד 165 חטיבה 7002 (להלן: תחקיר מג"ד 7002), עמ' 5.

חטיבה 844 נבנתה על בסיס הרק"ם והסגל של בית הספר לשריון בגוליס, והיא שולבה בתכנונים שונים של לחימה בלבנון. ערב מלחמת שלום הגליל אורגנה החטיבה בשלוש מסגרות של גדודי טנקים מוקטנים. גדוד 795 בפיקודו של רס"ן יוסף מרקוביץ צורף לסד"כ של אוגדה 96 וצוות עם יחידות חטיבה 35. עימן שט על גבי נחתות לעבר חוף הנחיתה באוול, ומשם פעל מנחיתה עד לחבירה לכוחות הנוצריים במזרחה של ביירות. שאר החטיבה, בפיקודו של אל"ם חגי רגב, בהרכב של שני גדודי טנקים מעורבים,²³⁶ מגח, שוט ומרכבה – גדוד 796 בפיקודו של סא"ל נח טימינקר²³⁷ וגדוד 491 בפיקודו של סא"ל נח מעיין²³⁸ – החלה להתרכז, בתנועה על מובילים, בחוף הים באזור שבי ציון מצהרי יום א', 6 ביוני, עד בוקר 7 ביוני. החטיבה עם כוחות נוספים הועמדה בכוננות לקראת מבצע הנחתה נוסף.²³⁹

בבוקר יום ב' יצאו המח"ט ומטהו למפקדת פיקוד הצפון לקבל עדכונים ומשימות. הנחיית הפיקוד הייתה לנוע עם החטיבה על כביש החוף צפונה תחת פיקוד אוגדה 91. תנועת הכוח לעבר ראש הנקרה החלה בצהריים. החפ"ק נע להיפגש עם הסמאוי"ג בשקיף אל-חרדון, אך כשהגיע לאזור התברר שהסגן נמצא בעיקרית שעדיין נפרסה באבן גבול 4. את השהייה במקום ניצלו המפקדים לתצפת על העיר צור שבאותה עת נערך בה הקרב לכיבושה. הסמח"ט המשיך לקדם את הטור החטיבתי צפונה.

הניסיונות לקבל משימות מהאוגדה ומהפיקוד עלו בתוהו. לקראת ערב קיבלה החטיבה פקודה לנוע על "בוקיטו" צפונה, דרך צור, ולחבור לכוחותיו של סמאוי"ג 96 באזור "גזלנות", כ-8 ק"מ מצפון לצור. בשעה 30: 20 לערך המשיך הטור החטיבתי צפונה כשגדוד 796 מוביל, החפ"ק החטיבתי אחרי, וגדוד 491 במאסף.

ביום ג', 8 ביוני בשעה 15: 03, הגיע הכוח עד לאזור "גונזלס", כקילומטר מדרום לליטני, וחנה שם כשעה. כשחצה את הליטני פגש את פלוגה ח' מגדוד 450 ויצר קשר עם

²³⁶ בסך הכול מנה הכוח כ-40 טנקים (מה"ד-היסטוריה-ענף סיקור צה"ל, תחקיר פנימי קבוצתי חטי' 844 – לקחים, נערך בבית הספר לשריון – בסיס "גוליס", 31 במרס 1983 [להלן: תחקיר פנימי חטי' 844], עמ' 2).

²³⁷ עם היציאה לשטחי ההיערכות מנה הגדוד ארבעה טנקי מרכבה, שבעה מגחי 6 ב' ושבעה טנקי שוט ג' (מה"ד-היסטוריה-ענף סיקור צה"ל, תחקיר ק' חימוש חטיבה 844, עמ' 9).

²³⁸ מה"ד-היסטוריה-ענף סיקור צה"ל, חטיבה 844, סגל הפיקוד.

²³⁹ רס"ן צחי כהן – ק' אג"מ חטיבה 844, מהלכי חטיבה 844 במבצע "שלום הגליל", מסמך בכתב יד (להלן: כהן, מהלכי חטיבה 844 בשלי"ג), עמ' 1. במקום רוכז גם גדוד חיר"ם מחטיבה 623 וגדוד 7008 מחטיבת הנ"ט 409 שהועמדו תחת פיקוד החטיבה (תחקיר פנימי חטי' 844, עמ' 2). החטיבה קיבלה גם פלוגת הנדסה ובה שישה נגמ"שים ושני טרקטורים מבה"ץ (מה"ד-היסטוריה-ענף סיקור צה"ל, שלום הגליל – תחקיר חטי' 844 – ק' אג"ם, בתאריך 14/7/82, בבית ספר לשריון, 30 במרץ 1983, עמ' 7).

מאו"ג 36. זה הורה לכוח להמשיך לנוע על ציר "בוקיטו" צפונה עד אזור "קברניקול" (בתי הזיקוק בזהרנני) ולהיערך לקרב לכיבוש צידון. לאחר מעבר הליטני נוצר גם קשר עם דרגי החטיבה,²⁴⁰ ולהם הורו להמשיך צפונה ולחבור לכוח. אחר הצהריים הגיע הכוח לאזור "קברניקול", ושם פגש את דרגי אוגדה 96 ואת אלה של חטיבה 211. הכוח תדלק ומפקדיו נפגשו עם סמאו"ג 36, וזה העמידם בכוננות להמשך תנועה. בשעה 15:30 לערך המשיך הכוח צפונה על "בוקיטו" עד שהגיע לאזור "סגול" 8508 (מול נמל הדלק בזהרנני), שם נעצר עקב אי-פתיחת הציר ועקב היותו סתום על ידי רק"ם. החטיבה נכנסה לחניון לילה באזור "אדום" 7499, ושהתה במקום כל אותו הלילה.²⁴¹ ביום ד', 9 ביוני, אגפה החטיבה את צידון ממזרח, ונעה בעקבות כוחות חטיבה 211 צפונה כדי לחבור לאוגדה 96, וממנה קיבלה משימות בבוקרו של יום ה', 10 ביוני.

הכניסה לגזרה המערבית – סיכום ולקחים

בגזרה המערבית נערכו עיקר כוחות המחבלים במפקדות, במחנות, ובמוצבים, ואלה היו כידוע היעד העיקרי של כוחות צה"ל בשטח לבנון. אל הגזרה הפנה פיקוד הצפון את כוחותיו הסדירים תחת פיקוד שתי המפקדות העיקריות שלו – מפקדת גבול הלבנון, אוגדה 91, ומפקדת רמת הגולן, מפקדת אוגדה 36. לכאן הופנו גם כוחות רבים מקרב הכוחות הסדירים של הפיקוד ובעקבותיהם גם חטיבות מילואים מהטובות ומהמנוסות של פיקוד הצפון. הכניסה בדרך הקצרה אל עבר יעדי המחבלים בגזרת החוף הוטלה על אוגדה 91 גם בשל קרבתה הפיזית למרחב, אך בעיקר – בשל היכרות העמוקה של המפקדים ושל היחידות עם השטח ועם האויב הצפוי שבתוכו. אל הגזרה – שכושר התמרון בה מוגבל בשל רצועת החוף הצרה, הערים שבתוכה, השטח ההררי שממזרחו והמכשולים הרבים החוצים אותה – הוטלו יחידות רבות שנמנו עם הסד"כ שהועמד לרשות האוגדה המשימתית ואחרות, בעיקר דרגים לוגיסטיים והשלמות של אוגדה 96.

²⁴⁰ החטיבה ככוח עצמאי סבלה ממחסור באמצעים לבניית הדרגים, וכן חסרה כוחות תחזוקתיים ייעודיים, שהיו צריכים להצטרף אליה ממקורות שונים (תחקיר קצין תחזוקה חטיבה 844, עמ' 1-8).

²⁴¹ כהן, מהלכי חטיבה 844 בשל"ג, עמ' 2.

אוגדה 91 שלא נבנתה כאוגדה קבועה אלא כאוגדה מרחבת, והייתה אחראית לגזרת גבול הלבנון, אלתרה את מפקדותיה וחלק ניכר מכוחותיה, בעיקר אלו שנועדו לסייע לכוחות הלוחמים במרחב ולתמוך בהם. משימות האוגדה לכל אורכו של ציר החוף עד צידון חייבו לפצל את השליטה, וזו נעשתה מחפ"ק וממפקדה עיקרית מאולתרים. על מפקדות ויחידות אלו הוטל לפקוד ולסייע למאמץ שבשלביו השונים לפחות כלל חמש – שש חטיבות, שגם הן לא היו כולן אורגניות ותקניות וכן כוחות עצמאיים, חלקם נבנו במיוחד לשם כך למלחמה.

מוטת השליטה מול היחידות ומול היעדים בשטח הייתה רחבה מאוד והקשתה על תפקוד המפקדות שנבנו ככוח מאולתר רק סמוך לתחילת הלחימה. כמות המשימות שהוטלה על האוגדה לצד הפיקוד על החטיבות המתקדמות, התוקפות והמשתלטות הייתה רבה. האוגדה נתבעה גם להמשיך להחזיק ברובו של קו הגבול ולשמור על הביטחון במרחבה. היא עסקה בגיוס ובריכוז של כוחות המילואים שלה וכן של כוחות פיקודים ואחרים שהועמדו לרשותה. האוגדה נתבעה לתספק את היחידות השונות שהועמדו לרשותה כשלא היה לה מערך תחזוקה אורגני, מה גם שהנתחים הלוגיסטיים שהיו צריכים להגיע עם היחידות השונות הגיעו באיחור, אם בכלל. נוסף על כך נתבעה האוגדה לאפשר תנועה של כוחות ארטילריה ודרגיהם, וכן מעבר של כוחות ושל דרגים של אוגדה 96, שנחתה מהים בעומק, דרך מרחב הלחימה שלה בשלבים מוקדמים ככל האפשר של הלחימה. עובדה זו סיבכה מאוד את השליטה בצירים ואת יכולת התמרון וההתקדמות של הטורים הלוחמים ופגעה קשות בלוח הזמנים של המבצע.

הלחימה בציר החוף חייבה ואפשרה פעולה משלושה ממדים: מהיבשה, מהאוויר ומהים. הגם שחיל האוויר השתתף בהתקפה, בעיקר בכל הקשור להכנה אווירית של היעדים במסגרת תוכנית האש, משימת התיאום הייתה מורכבת וכנראה שמנעה ניצול יעיל יותר של ממדים אלה במהלך הקרבות עצמם. בהתקדמות ובלחימה בלט אי-השימוש בהנחתת יחידות כמאמצים אוגפים טקטיים בעומק ציר ההתקדמות מהאוויר²⁴² ואפילו מהים.²⁴³

²⁴² הנחתה של כוח צנחנים להשתלטות מוקדמת על גשרי הליטני בקאסמייה בוטלה משהתברר שאין בה צורך. הכוחות שיועדו למבצע שולבו בהנחתה מהאוויר בראש החוף של אוגדה 96 בשפך האוּוּלִי מצפון לצידון. כאן תגברו את כוחות חטיבה 35 שהונחתו מהים. ראו הפרק "מנחיתה לחבירה".
²⁴³ כל סד"כ הנחיתה הופנה לעבר האוּוּלִי. יכולת הנחיתה של כוחות להתגברות על חסימות מקומיות לא עלתה במהלך התקדמות כוחות אוגדה 91.

סדר המסע של יחידות האוגדה נקבע על פי יעדיהם. ראשונה נעה חטיבה 211 שיועדה לחבור אל הכוחות שנחתו מהים של אוגדה 96. אחריה נעה חטיבה 828 שגם היא יועדה ללחימה מצפון לצידון. רק שלישית בסדר המסע הייתה חטיבה 300 שתוכננה מלכתחילה לענות על הבעיות הצפויות במרחב צור. הכוונה לעקוף את הבעיות לא צלחה, והחטיבות המובילות הן שהסתבכו והתעכבו. חטיבות המילואים 939 ו-847 שהוכנסו בשלב השני תרמו לפתרון הבעיות, בעיקר במרחב צור, אך הביאו במהרה לרוויה ולצפיפות משבשת במרחבי הלחימה.

מרחב "משולש הברזל", שאליו הופנה כוח עצמאי של גדוד 17 ואחר כך גם חטיבה 165, שאותר כיעד מבצעי חשוב, התגלה במהלך המלחמה כיעד משני שניתן היה לקצץ בכמות הכוחות שהוקצתה לו.

שילוב הפעלה מתונה בשלבים של הכוח הקרקעי, לצד הפעלה מושכלת של אמצעי האש והלחימה הפסיכולוגית לקראת הלחימה ובמהלכה, הביאו לכניעתה של העיר צור בשלב מוקדם יחסית, דבר שיש ללמוד ממנו בעתיד.

הפעלת הכוחות בדרג הטקטי הוטלה על צוותי הקרב החטיבתיים והגדודיים. אלה נבנו מלכתחילה באופן משולב ומאוזן כדי שיוכלו לעמוד במשימותיהם. השילוב בין כוחות הטנקים ובין כוחות החי"ר על גבי הנגמ"שים והזחל"מים עם צוותי ההנדסה והטרקטורים, היה אמור לתת תוצאות טובות בלחימה המורכבת, במרחב הצפוף, עתיר המכשולים, השטחים החקלאיים והאזורים הבנויים. כאן בלחימה מול כוחות המחבלים, לחימה נמוכת עצימות, צריכים היו צוותי הקרב לתת את התשובות הטקטיות המתאימות. אלה ניתנו לעיתים רק לאחר סיבוכים קשים, ועלו בלא מעט קורבנות.

נספח לפרק א'

לוח פעילות אוגדה 91 בלחימה עד לקו הליטני²⁴⁴

יום ו' – 4 ביוני 1982

14: 35 – עצירת חופשות כללית.

15: 00 – תקיפת מטוסי חיל האוויר.

16: 00 – קבוצת פקודות פיקודית בנצרת.

17: 36 – נפילות ראשונות ליד מטולה.

18: 00 – פקודה לקריאה שקטה לחיילים סדירים.

21: 55 – אישור לגייס השלמות מילואים - רשת "סולל בונה".

יום שבת – 5 ביוני 1982

02: 15 – כניסת סוללת ארטילריה מגדוד 411 לשקיף אל-חרדון.

03: 55 – סיום מיקום גד"ב 411 בשקיף אל-חרדון.

²⁴⁴ על פי כרזה שהוצבה בעת הסיכום האוגדתי שהתקיים בבית ההבראה בהר כנען ביום ג', 2 באוגוסט 1982.

- 10: 00 – קבוצת פקודות אוגדתית בכנען.
- 11: 20 – אישור לגייס השלמות לגדודי הנח"ל 904 ו-931.
- 12: 00 – כניסת פלוגת הסיור 244 לשקיף אל-חרדון.
- 13: 00 – קבוצת פקודות פיקודית ב"ארמון".
- 14: 25 – אישור לגייס סד"כ "קשת נחושה" – הגמ"ר.
- 19: 00 – אישור תוכניות פיקודי ב"ארמון".
- 21: 00 – תנועת חפ"ק ומפקדה עיקרית אוגדה לאבן גבול 4.

יום א' – 6 ביוני 1982

- 05: 00 – מיקום חפ"ק אוגדה בשקיף אל-חרדון.
- 10: 55 – תחילת התנועה של חטיבה 211.
- 11: 15 – מעבר חטיבה 211 בראס ביידה.
- 11: 35 – פיצול חטיבה 211 לציר "אדום".
- 12: 20 – גדוד 9 בצומת קלילה.
- 12: 30 – גדוד 126 בצומת הכניסה לצור.
- 13: 05 – גדוד 126 בגמר מעקף צור.
- 13: 20 – היתקלות גדוד 450 באזור אל-בץ ותחילת חילוצו.
- 14: 15 – מתן פקודה לחטיבה 828 לסייע לחלץ את גדוד 450.
- 16: 00 – חטיבה 211 במעבר קאסמייה.
- 16: 10 – חברת מח"ט 828 לקמב"ץ 211 לחילוץ.
- 16: 25 – אישור לגייס יחידות מילואים.
- 17: 00 – גדוד 906 נע על ציר בזין לכיוון בורג' א-שמאלי.
- 18: 00 – גדוד 17 הגיע לצומת צדיקין-קאנא.
- 19: 00 – גדוד 904 סיים לכתר מחנה הפליטים רשידייה. חטיבה 211 נמצאת בצומת נס'ארייה.
- 22: 00 – גדוד 906 בבורג' א-שמאלי (דרום).

יום ב' – 7 ביוני 1982

- 05: 10 – מעבר חטיבה 847 את ה"קו הסגול".
- 06: 30 – מעבר חטיבה 847 את ראס ביידה.
- 07: 15 – תנועת חטיבה 165 ל"משולש הברזל".
- 07: 30 – חטיבה 828 בצומת "אבטחון" – "סוציאלית" (ממזרח לצור); חטיבה 847 בקאזינו מצפון לרשידייה.
- 08: 30 – חטיבה 939 בצומת מנצורי.
- 09: 00 – תנועת סמח"ט 211 לחבור לחטיבה ובמגע עד שבריחא.
- 09: 15 – חטיבה 939 בציר "גסון" מתג 15 (ממזרח לרשידייה).
- 09: 45 – סיום חטיבה 828 לכבוש את שבריחה.
- 14: 00 – סיום חטיבה 828 להיערך לכיבוש צור.
- 16: 57 – תחילת תנועתה של חטיבה 828 לכיבוש מחנה הפליטים אל-בץ.
- 17: 55 – סיום חטיבה 828 לכיבוש אל-בץ.
- 18: 00 – תחילת תנועתה של חטיבה 939 מההיפודרום.
- 18: 15 – הגעת חטיבה 939 לבית הספר.
- 18: 30 – סריקת חטיבה 847 את המחנה הצבאי בצור.
- 19: 00 – סיום חטיבה 300 לכבוש את בורג' א-שמאלי.

יום ג' – 8 ביוני 1982

- 06: 00 – מעבר חטיבה 939 תחת פיקוד אוגדה 36 לצידון.
- 07: 00 – הגעת חטיבה 165 ל"משולש הברזל" וחזרת גדוד 17 לחטיבה 828.
- 13: 55 – פתיחת חטיבה 847 את ציר "פרידיס" עד א-דוויר.
- 16: 00 – קבלת אחריות של חטיבה 165 מוקטנת לחוף בגזרת ליטני-זהראני.

יום ד' – 9 ביוני 1982

- 04: 20 – חברת פלני"ט 91 לאוגדה.
- 06: 00 – חזרתו של גדוד מחטיבה 939 שפעל עם חטיבה 847 לחטיבה 939.
- 16: 00 – קבלת אחריות של האוגדה לכבוש את צידון.
- 16: 20 – מעבר חטיבה 769 תחת פיקוד אוגדה 91.
- 18: 00 – קבלת אחריות של חטיבה 847 למרחב ליטני-זהראני.
- 24: 00 – עזיבת חטיבה 828 את גזרת האוגדה צפונה; קבלת אחריות של חטיבה 300

למרחב צור.

יום ה' – 10 ביוני 1982

05: 50 – סיום חטיבה 847 לפתוח את הצירים "צבוס", "צלבן" ו"בטנונית" – "אבטליה" (במרחב שבין נבטייה לזהראני).

07: 30 – סיום חטיבה 300 לכבוש את רשידייה.

10: 00 – תנועת גדוד 7002 מחטיבה 165 מ"משולש הברזל" כדי לחבור לחטיבה 847.

10: 55–18: 10 – לחימת כוחות האוגדה בצידון.²⁴⁵

יום ו' – 11 ביוני 1982

המשך לחימתם של כוחות האוגדה במרחב צידון.

פריסת גדודי חטיבה 300 בגזרת "קו סגול" – ליטני.

קבלת אחריות של אגד צליחה 626 לגזרת ליטני-זהראני.

יום שבת, 12 ביוני 1982, עד יום ג', 15 ביוני

המשך טיהור המרחב האוגדתי בעיקר במרחב צידון; לחימה על מחנה הפליטים עין אל-

חלווה עד גמר טיהור צידון והתארגנות.

²⁴⁵ על הלחימה במרחב צידון ביום זה עד לסיום הלחימה ראו בפרק "הלחימה לכיבוש צידון ולטיהורה".

פרק ב'

ההתקדמות בהר לחוף

תנועת אוגדה 36 מחציית הגבול למרחב זהראני

אוגדה 36 והכנותיה למלחמה בלבנון

אוגדה 36, האוגדה הסדירה של פיקוד הצפון, בפיקודו של תא"ל אביגדור קהלני, הייתה אחראית להגן על רמת הגולן אל מול הצבא הסורי. האוגדה על שתי חטיבות הטנקים הסדירות שלה, הגדודים והיחידות האוגדתיות וכן כוחות נוספים סדירים וכוחות מילואים שנועדו להשלימה ולתגברה, השתתפה בכל התכנונים של הפיקוד הקשורים ללבנון. הסד"כ הסדיר של האוגדה שחנה בבסיסיו ברמת הגולן כלל את היחידות הסדירות האלו:

1. מפקדת האוגדה, ובה גדוד הקשר, פעלה ממפקדה עיקרית, ממפקדה קדמית ומחפ"ק.
2. חטיבה משוריינת 7 – טנקי מרכבה 1 – בפיקודו של אל"ם איתן קינן (קאולי).
3. חטיבה משוריינת 188 ("ברק") – טנקי "שוט" קל – בפיקודו של אל"ם מאיר דגן.
4. אגד ארטילרי 282, בפיקודו של אל"ם יצחק גזית.²⁴⁶
5. גדוד הנדסת שדה 605, בפיקודו של סא"ל איתן לידור.²⁴⁷

לאוגדה היו גם יחידות מילואים, בהן אגד תחזוקה בפיקודו של אל"ם יעקב סלעי,

יחידת המודיעין מטרות (יחמ"ם) 5841 ומחלקת האזנה (גנ"ד).

על פי התוכנית הפיקודית למלחמה, הועברה חטיבה 7 לאוגדה 252 שפעלה בגזרה המזרחית של לבנון. גדוד 77 של החטיבה, בפיקודו של סא"ל דוביק רוזנטל, נשאר ככוח טנקים תחת פיקוד חטיבה 769 לפעילות במרחב מרג' עיון-ח'רדלה. בשלב הראשון של הלחימה לסד"כ האוגדה נוספו גם היחידות האלו:

1. חטיבת הרגלים 1 (גולני) בפיקודו של אל"ם ארוין לביא.
2. כוח משימה של סמח"ט גולני, סא"ל גבי אשכנזי, ובו גדוד 51 מהחטיבה, רובה של פלוגת הסיוור החטיבתית, פלוגת ההנדסה ופלוגת טנקים.

²⁴⁶ לאגד חמישה גדודי תותחים, מהם גדוד 334 (רומח) 175 מ"מ, ארבעה גדודי רוכב 155 מ"מ – 411, 405, 9294 (מילואים), 9260 (מילואים) – וגדוד מכמ"ת 160 מ"מ 419 (מילואים), ויחידת איכון. גדוד 411 פעל מהיום הראשון תחת פיקוד אוגדה 91. מה"ד-היסטוריה-ענף סיקור צה"ל, תחקיר מפקד אגד אוגדה 36, 11 בנובמבר 1983 (להלן: תחקיר מפקד אגד 282), עמ' 1.

²⁴⁷ פלוגה א' של הגדוד בפיקודו של סגן דני כהן הועברה לאוגמ"ר 91 ופעלה תחת פיקוד חטיבה 211. פלוגה מוקטנת בפיקוד המג"ד פעלה תחת פיקוד חטיבה 188, פלוגה ב' מוקטנת בפיקוד הסמג"ד פעלה תחת פיקוד חטיבה 769 ופלוגה ג' מוקטנת בפיקוד המ"פ וקצין ההנדסה של אוגדה 36 הוכפפה תחת פיקוד חטיבה 1, מלבד לפלוגת ההנדסה החטיבתית (לקחי חה"נ במבצע שליג, עמ' 55).

3. חטיבה 769, החטיבה המרחבית המזרחית של אוגמ"ר 91, בפקודו של אל"ם שאול מופז מוגברת בגדוד טנקים 77 מחטיבה 7.

איור 9 : אוגדה 36 – מבנה וארגון לקרב

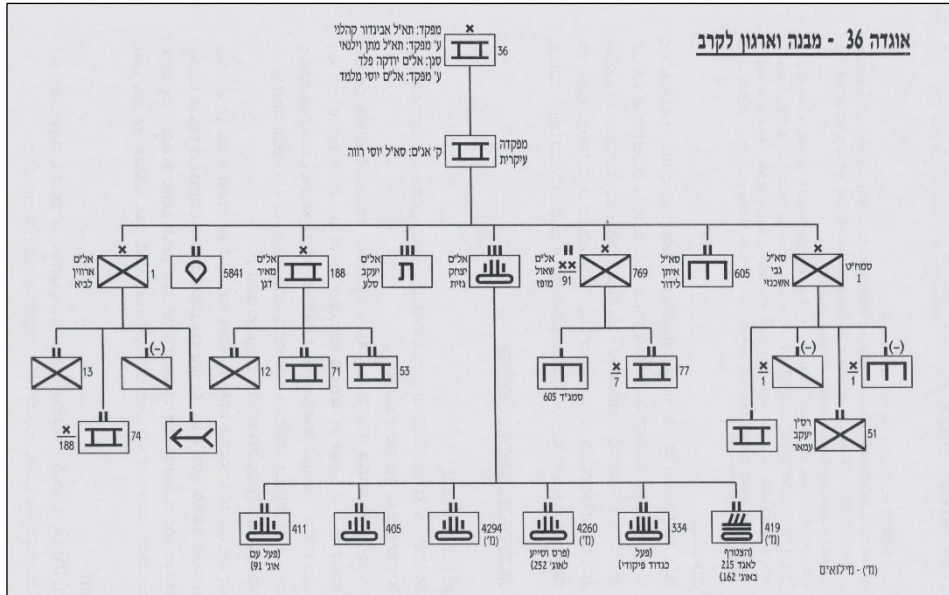

באפריל 1982 הגדיר המא"ג את משימתה בנוסח הזה :
 האוגדה תשתלט על רמת נבטיה[...]. ותשמיד מחבלים בגזרת הזהראני-אוולי. תחבור לכוחות המונחתים בגזרת החוף עד "ש"ש+16. תשלים את כיבוש נבטיה עד "ש"ש+24]]... תכבוש את מרחב בירות ממזרח ומדרום עד "ש"ש+48 ותהייה בכוננות להשתתף בקרבות ש.ב.ש. בבקעה מול כוחות סוריים.²⁴⁸

²⁴⁸ מפקדת חטיבה 188, פקודת מבצע "אורנים", ללא תאריך, עמ' 1. הכוונה לשלב את האוגדה בלחימה מול אויב סורי אפשרי או כחלק ממאמץ "הלימה" כלפי הסורים, במרחב דהר אל-ביידר או בבקעה, עלתה בשלבי התכנון כמו גם בימים הראשונים של הלחימה; ש.ב.ש [שב"ש] – שריון בשריון.

שבועות אחדים לפני המלחמה התקבל באוגדה האישור להיכנס ולחצות את הליטני גם דרך גשר עקייה.²⁴⁹

השטח בגזרת ההתקדמות המתוכננת

מסעה של אוגדה 36 אל עבר גזרת החוף נועד אפוא להיערך בשטח ההררי במרחב שבין נהרות הליטני, הזהראני והאוולי. כדי להגיע למרחב הותר לאוגדה להשתמש בנתיבי ההגעה מהגבול באזור יפתח-הר שינאן-מנרה אל עבר מעברי גשר עקייה על הליטני, כדי שלא להתבסס על גשר ח'ירדלה ועל העלויות לרמת נבטייה ממזרח, שהיו שטח בעיית מבחינת ההכנות והכוננות של המחבלים לכיוון עלייה צפויה של כוח צה"לי. תחילתו של המסע מזרחה הייתה כאמור מרכז רמים, קו רכס בגובה של 700–800 מ' מעל פני הים, השולט בתצפית מזרחה ומערבה לכיוון גב ההר. מכאן ועל גבי מדרונות מתונים היורדים מערבה לאגן הסלוקי, התנועה מתאפשרת בעיקר על נתיבים קיימים. השטח כאן עיקרו שטחים מעובדים העשירים בטרסות ובצמחייה טבעית, הגדלה בעיקר בצידי הוואדיות, בתוך הכפרים ובסביבתם. המורדות מאגן הסלוקי צפונה לעבר הליטני טרשיים וחשופים.

התנועה מערבה מדרום לליטני ניצלה את ציר הכביש סוג ב' מאל-עדיסה לטייבה ולע'נדוריה, ציר על גב הרכס המאפשר ירידה לגשר עקייה ולמעבורות בקרבתו. הקטע הבעייתי בציר הוא הירידה והעלייה לסלוקי וממנו בין קנטרה לע'נדוריה. התנועה בגזרה שבין נהרות איתן, לליטני ולזהראני היא בשטח גבעי רמתי המשתפל בכיוון כללי ממזרח למערב לעבר חוף הלבנון. השלוחות המתונות במרחב אפשרו סלילת שפע של צירים שכיוונם הכללי מזרח-מערב. לאורך הצירים מעטות הבעיות הקרקעיות. עיקרן במעבר בשטחים הבנויים ובמורדות המערביים של הר הלבנון היורדים לכיוון רצועת החוף.

ציר האורך העיקרי במרחב הוא ציר מרג' עיון לח'ירדלה ומכאן בשתי הסתעפויות: הצפונית באורך של 22 ק"מ והדרומית דרך רמת ארנון באורך של 14 ק"מ לעירת המחוז

²⁴⁹ אפשרות זו התעלמה מן הגדוד הצרפתי בכוח יוניפיל שהיה ערוך באזור גשר עקייה, ועל פי המאוי"ג, היא אפשרה גם להימנע מכיבוש או לפחות מכיבוש רגלי של מצודת הבופור בידי כוחות גולני כפי שתוכנן עד אותה עת (אביגדור קהלני, דרך לוחם, ת"א: סטימצקי, 1989 (להלן: קהלני, דרך לוחם), עמ' 270. על פי מפקד פיקוד הצפון הגיע האישור לחצייה בעקייה רק ביום ו' בערב (הערות האלוף אמיר דרורי, 7 ביולי 2004).

נבטייה. מכאן ממשיך כביש סוג א' באורך 21 ק"מ וברוחב של 8 מ' (ציר צלבן) לחוף זהראני. מקביל לו ציר הנפט (ציר איספהאן) מאזור תל לוביה עד מכלי הזהראני, דרך סלולה באורך של כ-30 ק"מ ורוחבה כ-5 מ'.

מנבטייה מערבה ציר כביש לא-דוויר ("פרידיס") המתפצל מערבה למספר צירים היורדים אל החוף, כולם באורך כולל של כ-25–30 ק"מ.

חציית הזהראני באזור ערב סלים וגשרי חבוש מצפון לנבטייה²⁵⁰ מאפשרת תנועה בצירי כביש נוספים באורך דומה, במרחב שבין נהר הזהראני לנהר האוולי. מרחב זה הוא הררי-גבעי ולא קו רכס עיקרי בכיוון צפון-דרום בקו ערב סלים-אל-חמציה. מקו זה יורדים שני קווי רכס משני צידי נהר הסיניק המהווה מכשול כמעט לכל אורכו. גם הוואדיות האחרים במרחב מבתרים אותו ויוצרים שלוחות ארוכות וצרות שכיוונן מזרח-מערב, וגדותיהן הטרשיות בלתי עבירות לתנועת רכב, אלא במעברים קיימים. השטח מכוסה בצמחייה טבעית בעיקר בחלקו המזרחי בעוד חלקו המערבי מעובד ועשיר במטעים. השטח מיושב בצפיפות בחלקו המערבי ופחות במזרחו. במרחב שני צירי אורך עיקריים המאפשרים ירידה מקו הרבס לרצועת החוף, האחד מדרום לסיניק (ציר "גוטקס"), האחר מצפון לו, מאזור ג'בע עד מדרום לצידון (ציר "היפונג").

צירי הרוחב בגזרה בעייתיים יותר, כיוון שהם מחייבים לחצות גאיות. חלקם, כמו נהר הסיניק, ממש בלתי ניתנים לחצייה.

ארגוני המחבלים שביצרו בעיקר את הגזרה המערבית באזור החוף, השקיעו מאמץ התבצרות נוסף בניסיון להגן על אזור נבטייה ורמת ארנון ממזרח, בעיקר מכיוון הגעה אפשרי של התקפה צה"לית. כאן יצרו המחבלים מעין קו הגנה רצוף מהבופור עד סאהל מדינה. מלבד ביצורו של הבופור, כללו הביצורים גם מוצבים באזור תבנית-ארנון, בגיבל ט'הרה, במוצב 438, בני"ג 640 ועוד. הצירים העולים לרמת ארנון ולנבטייה מוכשלו, מוקשו ויוקשו. כמו כן בקטעים באזור ג'רמק נחפרה גם תעלת נ"ט.

היערכות המחבלים והסורים במרחב נבטייה

החשש מפני מלחמה צפויה הביא את ארגוני המחבלים לשפר את היערכותם, את מוכנותם ואת שליטתם בדרום לבנון על ידי תגבור גזרות רגישות שמהן צפויה להתבצע

²⁵⁰ גשרים אלה הם שטח חיוני בגזרה בשל חשיבותם כמעבר הכרחי להעקת כוחות צפונה ומערבה. בתכנון הבסיסי עלתה גם אפשרות שגדוד 12 ישתלט עליהם במסוקים (שלג מתגלגל).

התקפה ישראלית. רמת נבטייה שהוכרה כגזרה רגישה במיוחד תוגברה במחבלים ונעשתה בה פעילות התבצרות אינטנסיבית וחודש מלאי האספקה והציד.²⁵¹

עיקר כוחם הצבאי של ארגוני המחבלים היה ערוך כאמור בדרום לבנון. רמת נבטייה והצירים היורדים ממנה לגזרת החוף היו באחריות חטיבת הקסטל, בפקודו של חאג' אסמאעיל. ערב המלחמה במרחב רמת נבטייה היו ערוכים כ-700 מחבלים, רובם מגדוד "הג'רמק" של חטיבת הקסטל, בפקודו של רס"ן מועין, ומיעוטם מארגונים אחרים. מפקדות המחבלים ועיקר הסד"כ שלהם היו ערוכים בעיירה נבטייה, ואילו כוחות קדומניים הוצבו בשרשרת של מוצבים וביצורים בפאתי רמת נבטייה, והללו נועדו לשלוט באש ובתצפית על הצירים העולים לרמה.²⁵²

גדוד "ג'ואד אבו א-שער" של החטיבה נערך בגזרה המזרחית-צפונית של החטיבה מצפון לנהר הזהראני. מצפון לו היה גבול הגזרות עם חטיבת ירמוך שנערכה במרחב ג'זין ומדרום לו. בירידות לעבר החוף נפרסו שלושת הגדודים האחרים של חטיבת הקסטל שעיקר פעילותם הייתה ממוקדת באזור החוף והערים צור וצידון.

גם הסורים החזיקו בכוחות מצפון לאזור כחלק ממערך ההגנה החיצוני של מרחב ג'זין. האזור, שטח חיוני השולט מעל צירי התנועה בין דרום הבקאע לערי החוף כמו גם בצירים מדרום לבנון צפונה לאזור ההר וציר ביירות-דמשק, הוחזק במשך שנים בידי כוח סדיר סורי. כדי לשלוט על כל האזור פרס הכוח נקודות משמר ועמדות תצפית לאורך החלק הדרומי של הרכס ההרי.²⁵³ הכוח שבג'זין תוגבר לקראת המלחמה ובמהלכה ביחידות חי"ר וקומנדו שנפרסו בעמדות חדשות גם במרחב העיירה ג'בע.²⁵⁴ הארטילריה הסורית באזור שולבה גם היא בתוכניות האש של המחבלים להגנת המרחב.

היערכותם של גדודי המחבלים ושל יחידותיהם במרחב נבטייה ודרום לבנון

תפיסת ההגנה של ארגוני המחבלים בדרום לבנון הייתה מבוססת על נסיגה מסודרת מהשטחים הפתוחים ועל לחימה במחנות הפליטים ובשטחים העירוניים (נבטייה, צור וצידון). על ידי כך קיוו לשמור על כוחם הצבאי, לגרום לצה"ל אבדות כבדות, להשהות את התקדמותו ולגרום להתמשכות המלחמה.²⁵⁵ פקודת מבצע מספר 4 של ארגוני המחבלים להגנה על דרום לבנון, אשר הוצאה כשנה לפני המלחמה, גרסה כי כוח צה"ל, בהיקף של חטיבת שריון ושל חטיבת

²⁵¹ אבי-רן, מלחמת לבנון, כרך א', עמ' 195–200.

²⁵² שם, כרך ב', עמ' 20.

²⁵³ טלאס, הפלישה הישראלית ללבנון, עמ' 138–141.

²⁵⁴ כשהגיעו לאזור כוחות חטיבה 188 הם לא נתקלו בכוח סורי כלשהו.

²⁵⁵ אבי-רן, מלחמת לבנון, כרך א', עמ' 198.

חי"ר, ינסה לכבוש את רמת נבטייה במאמץ עיקרי מכיוון גשר ח'רדלה שעל הליטני. לעלייה על רמת נבטייה יקודם "שיגור כוחות חי"ר ישראלים בלילה דרך נהר הליטני לכיבוש הגבעות המקיפות את בקעת הגירמק-גבעות אל נבי טאהר[...] וגבעות מבצר הבופור[...] קיימת אפשרות שהאויב ישגר חטיבת חי"ר לכיבוש אזורים אלה[...] כל זאת תוך שילוב אפשרי עם כוחות שיונחתו בעורף המוצבים"²⁵⁶

ברמת נבטייה התכוונו המחבלים לנצל את המעברים שעל הליטני בגזרת ח'רדלה במזרח ובגזרת עקיייה בדרום להיצמד לשרשרת המוצבים הקדמיים ולהשהות את עליית כוחות צה"ל בלחימה עזה המלווה באש ארטילריה, במארבי נ"ט על הצירים, במיקוש ובמכשול צירי העלייה. בשלב שני תוכננה הלחימה להיערך בעיירה נבטייה ובכפרים שמסביבה לפי עקרונות הלחימה בשטח הבנוי לעיכוב ההתקדמות ולגרימת אבדות.²⁵⁷

ההכנות למלחמה

במסגרת האימונים לקראת הלחימה חשש המאו"ג קהלני מהבעייתיות של חציית הליטני. לשם כך נבנו צוותי כוחות שכללו טנקים לוחמי חי"ר וכוחות הנדסה שיועדו לאפשר חציית הנהר בבטחה. הכוחות פיתחו תרגולות והתאמנו על מודל בחציית הירדן באזור השפך, שם שופר התיאום והשילוב של הכוחות השונים.²⁵⁸

ביום שישי, עם העלאת הכוננות ועם החזרת חלק מחילי האוגדה שיצאו לחופשת השבת, נערכה באוגדה קבוצת פקודות למפקדים ולקציני המטה של הכוחות השונים. בשבת לפני הצהריים לקחו מפקדי האוגדה חלק בקבוצת הפקודות האוגדתית. עוד באותו היום הגיע מפקד הפיקוד ומטהו לאישור תוכניות במפקדת האוגדה במחנה נפח שברמת הגולן. במקביל וכדי לשחרר את האוגדה מאחריותה לרמת הגולן קיבל גיס 446, בפיקודו של אלוף בן-גל, את האחריות למרחב, אך כבר באותו היום החליפו גיס 479 בפיקוד אלוף משה בר-כוכבא (בריל). תחת פיקוד הגיס הועמדו אוגדות המילואים המשוריינות של פיקוד הצפון, אוגדה 49 ואוגדה 131.

גדודי הארטילריה של האוגדה השתתפו בהכנה הארטילרית הפיקודית כבר מיום ו'. גדוד הרומח 334, ובו מפקדת הגדוד ושתי סוללות, נע לפריסה בעמדות במרגליות ובכפר

²⁵⁶ על פי מסמך של אש"ף – כוחות המהפכה הפלסטינית ומפקדת אזור הדרום – פקודה מס' 4, שהוצאה ב-20 במאי 1981, ראו: אבי-רוך, מלחמת לבנון, כרך ב', עמ' 20.

²⁵⁷ שם, עמ' 20–21.

²⁵⁸ קהלני, דרך לוחם, עמ' 271.

גלעדי, שם כבר נפרסה הסוללה השלישית שלו. גדוד הרוכב 405 נפרס באזור כפר גלעדי, וגדוד 411 עם שתי סוללות חבר לסוללה השלישית שלו באזור שומרה.²⁵⁹ בשעות אחר הצהריים של יום שבת, 5 ביוני, הגיע האישור לגייס את השלמות המילואים של האוגדה, בהן יחידות האגד הארטילרי. כוחות אלה התגייסו במחנה ירדן ובמחנה האגד הארטילרי יפתח. מהימ"חים חברו הכוחות ליחידותיהם. גדודי המילואים של האגד הארטילרי יצאו בבוקר יום א' לעמדותיהם.²⁶⁰ בבוקר יום א', 6 ביוני בשעה 05:30, בפיקוד הצפון נערכה הצגת תוכניות האוגדות לשר הביטחון. מאו"ג 36 הציג את תוכניתו שעסקה בכיבוש רמת נבטייה ובירידה אל ציר החוף כדי לחבור לכוחות אוגדה 96 לכיבוש ביירות. באותה עת המליץ המאו"ג גם על אפשרות נוספת של תנועה בגב ההר בעקבות כוחות אוגדה 162 וחבירה אליהם באזור דהר אל-ביידר.

²⁵⁹ תחקיר מפקד אגד 282, עמ' 1.

²⁶⁰ שם, עמ' 2.

ההתקדמות למרחב נבטייה

בבוקר יום א', 6 ביוני בשעה 04:00, החלו כוחות האוגדה לרדת מרמת הגולן לכיוון אצבע הגליל כדי לחצות את הגבול באזור יפתח-משגב עם. שעת ה"ש" (שי"ן) לחציית הגבול שתוכננה לשעה 12:00 הוקדמה, בהמלצת שר הביטחון, לשעה 11:00.²⁶¹

גדודי הארטילריה נפרסו בעמדותיהם על פי תכנון מוקדם. גדוד 9294 נפרס מדרום לרב א-תלתין.²⁶² גדוד 9260 נפרס ליד אל מרי כדי לסייע לאוגדה 252. גדוד המכמ"ת 419²⁶³ הצטרף למרחב אגד 215 של אוגדה 162, שם כבר נפרס הגדוד הסדיר 403 של אגד 215. מעמדותיהם פעלו שלושת גדודי הרוכב וגדוד המרגמות על פי תכנון מוקדם של ההכנה הארטילרית.²⁶⁴

לצד הארטילריה המשיך גם חיל האוויר במבצע תקיפה של סוללות ארטילריה, בונקרים ומפקדות ונערכו מבצעי אמנעה על הצירים. חמישים גיחות נערכו בגזרה מרכזית באזור נבטייה בשעות 06:00–11:00. בשעה 06:00 נפגע מטוס סקיהוק, ככל הנראה, מטילי כתף, וטייסו אהרן אחיעז נטש ונשבה בידי המחבלים.²⁶⁵

כוחות האוגדה נעו מערבה בשני ראשים, האחד של חטיבה 188 שיצא מאזור כפר גלעדי, והאחר של חטיבת גולני שיצא מאזור יפתח והר שנאן. בחטיבה 188 את התנועה בציר טייבה-דיר סיריאן-גשר עקיייה הוביל גדוד 53 ואחריו הגדודים 71 ו-12. בחטיבת גולני הוביל גדוד 74, ואחריו נעו גדוד 13 וכוח סמח"ט גולני.

על פי התוכנית, באותה עת, בחסות הארטילריה, נועדו הטורים לחצות את נהר הליטני בשתי מעברות שונות. טור של חטיבה 188 צלח ראשון, ורק אחריו באיחור מה צלח הטור של חטיבת גולני.²⁶⁶ החצייה במים הרדודים במעבורת שבצד הגשר נעשתה ללא סיוע של טרקטורים שיועדו למשימה זו. גשר עקיייה נותר שלם, וכוחות האו"ם ששמרו עליו פינו את צירי התנועה ואפשרו המשך ההתקדמות ללא התנגדות.²⁶⁷

²⁶¹ קהלני, דרך לוחם, עמ' 274-275.

²⁶² על פי טיוטה בכתב יד (כנראה של מפקד א"א 282), מלחמת שלי"ג אוג' 36, סיוע האש לכוחות היבשה, לגדוד היו תשעה קנים.

²⁶³ לגדוד היו 15 קנים (שם).

²⁶⁴ תחקיר מפקד אגד 282, עמ' 3-2.

²⁶⁵ חיל האוויר בשלי"ג, עמ' 77.

²⁶⁶ כוח חטיבה 1 תוכנן לחצות את הליטני במעבורת 725. טבלת מהלכי הקרב במבצע שלי"ג. הועתק מלשכת מח"ט 1 בכפר סיל ב-27 באוגוסט 1982 בידי הגב' שוש לויוס.

²⁶⁷ קהלני, דרך לוחם, עמ' 280.

המאוי"ג, שעד אותו רגע פעל מהמפקדה העיקרית שנפרסה באזור משגב עם, נע עתה עם החפ"ק²⁶⁸ אל נקודת החצייה, ואחר כך נע בעקבות הכוחות צפונה.

בד בבד עם הטורים הנעים מדרום לליטני הופעלה חטיבה 769 כדי להעסיק את הגזרות של גשר ח'רדלה ושל רמת ארנון, כולל מצודת הבופור שבתחומה. מעל רכס מרג' עיון ירו הטנקים והארטילריה לעבר הבופור וסביבתו בפעולת הטעיה שנועדה לרתק כוחות מחבלים לרמת ארנון ולרמת נבטייה כדי שלא ינועו לעבר גשר עקייה וכדי שלא יפריעו שם לכוחות החוצים בדרכם צפונה.

עיכובים במהלך החצייה הביאו לניסיונות לשנות את סדר התנועה ולהכניס את כוחו של סמח"ט גולני בינות הטור של חטיבת השריון 188. הניסיון שיצר אי-סדרים הופסק, וטורי הכוח חצו בתורם. על פי המלצתם של מפקד הפיקוד ושל הרמטכ"ל שנחתו בקרבת מעברי הליטני באזור עקייה, הוקדמה החדרת כוחות חטיבה 769 ממורדות מרג' עיון צפונה. אלה חצו את הליטני על גשר ח'רדלה, שנותר שלם, אף שתכננו לחצות במעבורות שמצפון לו.

תנועת כוחות האוגדה נערכה כעת בארבעה ראשים. חטיבת גולני נעה לכיוון צפון-מערב, לכיוון א-דוויר. בד בבד נעה חטיבה 188 צפונה כדי לעקוף את מרחב נבטייה וכדי להשתלט על המעברים שעל נהר הזהראני. אומנם כוח סמח"ט גולני התעכב בחצייה אך המשיך לפי התוכנית לכיוון רמת ארנון והבופור. חטיבה 769 המשיכה בפעילות לחציית הליטני באזור ח'רדלה לעבר רמת ארנון.²⁶⁹

פגיעות אָר-פּי-ג'י באחד הטנקים של חטיבה 188 הביאו לפציעת שלושה אנשי צוות. מסוק פינני טס בשעה 16:30 לערך לנקודה אחרת בשטח, שסומנה בקוד זהה לזו שצוינה. המסוק שהגיע לשטח שבשליטת המחבלים נפגע מאש נ"מ. כל חמשת אנשי צוותו והצוות הרפואי נהרגו.²⁷⁰

בשעה 17:00 פנה כוח סמח"ט גולני מזרחה למשימתו ברמת ארנון. המשך התנועה צפונה של עיקר כוחות האוגדה נערכה בתפר שבין גדודי "הגזרה התיכונה" "בית אל-

²⁶⁸ החפ"ק כלל חמישה נגמ"שים: מפקד, מודיעין, קצין תיאום אווירי, קצין תיאום ארטילרי ונגמ"ש קשר (שם).

²⁶⁹ קהלני, דרך לוחם, עמ' 283. אף שגשר ח'רדלה נשאר שלם, היו צירי העלייה ממנו ממוכשלים היטב וחייבו זמן רב להכשרתם. בפעילות ההנדסית שכללה הכשרת מעברים, הכשרת צירים, פתיחת מקבצים וסילוקם, סתימת בורות ייקוש והכשרת איגופים, חילוץ טנקים ונגמ"שים פגועים (חמישה טנקים ושני נגמ"שים) פעל בעיקר כוח סמג"ד 605. במהלך הפעילות ההנדסית נפגעו שני מ"מים של הכוח (לקחי חה"נ במבצע שלי"ג, עמ' 55-61).

²⁷⁰ חיל האוויר בשלי"ג, עמ' 93; קהלני, דרך לוחם, עמ' 283.

עם תחילת החצייה החל גם קידום גדודי הארטילריה שתוכננו לסייע לחטיבות המתקדמות. גדוד רוכב 405²⁷¹ נע בעקבות חטיבת גולני ונפרס באזור עדשית. גדוד הרוכב 9294 קודם בעקבותיו ונפרס עם חשכה באזור הכפר ג'בשית. מכאן פעלו שני הגדודים לסייע לטורים של חטיבת גולני ושל חטיבה 188. ממרחב אגד 215 שבמרג' עיון סייעו גדודים 403 ו-419 לכוח סמח"ט גולני שלחם בבופור וברמת ארנון.²⁷²

כוח חטיבה 769 שבשעה 13:00 חצה את הליטני במעבורת 737 באזור ח'ירדלה,²⁷³ ספג אש ארטילריה של המחבלים ונתקל במקבצי מוקשים ובבורות ייקוש, ואלה חסמו את דרכו צפונה עד השעה 19:00. הציר שדרכו תוכננה להיכנס גם אוגדה 162 טרם נפתח. בעקבות הדיווח לפיקוד הופנתה האוגדה לחצות את הליטני בגשר עקייה, אחרי אוגדה 36.²⁷⁴ הכשרת ציר הנפט ופינויו ממוקשים נמשכו גם במהלך הלילה.

בתנועה לילית המשיכו שתי החטיבות של האוגדה לנוע צפונה וצפון-מערבה. חטיבת גולני המשיכה לעבר א-דוויר ומכאן מערבה מתוך כוונה להגיע בהקדם לאזור החוף בקרבת שפך הזהראני. חפ"ק המאו"ג שהצטרף לתנועת גדוד 74, מצא עצמו מותקף באש מחבלים בחזית הכוח. עם ההגעה לציר היורד לשפך הזהראני נפגע החפ"ק באש ארטילרית, וממנה נפגע נגמ"ש של מפקד הסיוע הארטילרי.²⁷⁵ תנועת החטיבה מערבה הופסקה לאחר שחצתה את אזור א-דוויר והגיעה לצירי הירידה "בתנונית" ו"צלבן". גדודי החטיבה התארגנו בחינוני לילה ותדלקו בעיקר מתוך הדלקנים (ג'ריקנים) שנשאו עימם.²⁷⁶

חטיבה 188 המשיכה צפונה לעבר הכפר חבוש שמצפון לנבטייה ומדרום לנהר הזהראני, כאן הוטל עליה לתפוס מעברים שיאפשרו המשך התנועה צפונה בגב ההר או

²⁷¹ לגדוד היו 18 קנים (סיוע האש לכוחות היבשה).

²⁷² תחקיר מפקד אגד 282, עמ' 3.

²⁷³ מתוך לוח זמנים בכתב יד של חטיבה 769.

²⁷⁴ על פי המאו"ג שהציע להעתיק את ציר התנועה של אוגדה 162, לא דווח לו, ואף לא לקצין האג"ם שלו, שכל אוגדה 162 אכן הופנתה לחצות את הליטני בגשר עקייה (קהלני, דרך לוחם, עמ' 284–285).

²⁷⁵ שם, עמ' 295.

²⁷⁶ האוגדה לא אישרה הכנסת דרגים צמוד לכוחות בשל הבעיות הצפויות בשטח ההררי. הפתרון לצריכת הדלק היה בהנחיה שבכל נגמ"ש יש להכניס ארבעה דלקונים, האמורים לאפשר ארבע שעות מנוע נוספות (מה"ד-היסטוריה-ענף סיקור צה"ל, תחקיר קצין תחזוקה אוגדה 36, סא"ל יששכר טל (גיסקון), 20 באוקטובר 1982, עמ' 2–3).

מערבה לעבר גזרת החוף. הניסיונות לאגף את מרחב נבטייה ולהכשיר צירים עוקפים עיכבו את התקדמות הכוח. במהלך הלילה הגיעה החטיבה ליעדה ואבטחה את המעברים צפונה.²⁷⁷

התנועה צפונה, איגוף נבטייה ממערב וההשתלטות על גשר חבוש בידדו את רמת נבטייה לחלוטין, והם יצרו נתק בין גדוד המחבלים "גירמק" ובין גדוד "גיואד אבו א-שער". מג"ד הגירמק נבבטייה, מיגור מועין, נמלט ממפקדתו עוד קודם, כאשר שמע שכוח החלוץ של צה"ל מתקרב לעיר.²⁷⁸ התנועה האוגפת הביאה לכיתורה של העיירה נבטייה, והכיתור הושלם לחלוטין עם כיבוש הבפור.

במהלך הלילה הכניסה מפקדת האוגדה את שיירות הדרגים בעקבות הכוחות. אולם אלה לא הגיעו ליעדם עד הבוקר, ולא חברו לכוחות.²⁷⁹ גם פינוי הפצועים שתוכנן בעיקרו להיערך בהיטס נתקל בקשיים בשל איחור בהגעת מסוקי הפינוי.²⁸⁰ בחפ"ק יצר המאו"ג קשר עם פיקוד הצפון וביקש הבהרות באשר למשימה העתידית. מפקד הפיקוד הגדיר כי על האוגדה "לנוע לכיוון צידון לכתרה מדרום וממזרח ולהמתין לחבירת חטיבה 211 מאוגדה 91", שהתקדמה בציר החוף וחתה את הליטני בדרכה צפונה.

לחימת כוח סמח"ט גולני ברמת ארנון ונבטייה

ביום א' בשעה 17:00 החל כוח סמח"ט גולני לנוע לעבר הבפור. בדרכו נתקל בגייפ מחבלים והשמידו. במהלך התנועה האיטית היו עוד שני עיכובים. באחד הוואדיות התגלו מוקשים ובהמשך הדרך נפצע אחד ממפקדי הנגמ"שים מכדור בידו. גם מחלקת הטנקים שצורפה אל הכוח נותרה מאחור. הטנק היחיד שהצליח להגיע לרמת ארנון פרס זחל ביציאה מהכפר ארנון ונשאר במקומו.²⁸¹ בשעה 17:40 דיווח הסמח"ט כי הוא מתקרב לרמת ארנון וכי יהיה בבפור תוך כרבע שעה.

בשעה 18:22 דיווח סמח"ט גולני שעוד מעט יתחיל לעבוד על הבפור ועל האנטנה שמדרום לו, מוצבים ששלטו על מעבר הליטני בגזרת ח'רדלה, ועל ציר הנפט העולה משם

²⁷⁷ כבר בסביבות 17:00 הורה הרמטכ"ל שלא לחצות את קו הזהראני צפונה בלילה לבל יסתכּו הכוחות בצירים (גולן, ניהול המלחמה 6–8 ביוני, עמ' 8 – על פי הקלטות בחמ"ל פצ"ן).

²⁷⁸ שיף ויערי, מלחמת שולל, עמ' 167.

²⁷⁹ קהלני, דרך לוחם, עמ' 296.

²⁸⁰ שם, עמ' 296–297.

²⁸¹ שיף ויערי, מלחמת שולל, עמ' 159.

צפונה.²⁸² כוח הסמח"ט התפצל לשני ראשים. כוח של מחצית מפלוגת הסיור ושל מחצית מפלוגת ההנדסה תקף את הבופור. כוח גדוד 51 בפיקוד המג"ד, רס"ן יעקב עמר, תקף את הרכס שמצפון לבופור בני"ג 548 ו-571, מוצבים מבוצרים ששלטו באש על גשר ח'רדלה על ציר הנפט ועל נהר הליטני שממזרח להם.

למרות הריכוך הארטילרי שקדם להסתערות נתקלו הכוחות בלחימה עיקשת של המחבלים. כוח גדוד 51 הסתער ולחם בקרב פנים אל פנים, ובמהלכו נפצע המג"ד קשה, קשרו נהרג, ועוד ארבעה חיילים נפצעו. סגנו קיבל את הפיקוד והשלים את המשימה. אחד הכוחות נקלע לשדה מוקשים, וחיילים רבים נפצעו.²⁸³ אחרים שיצאו לחלץ פצועים נפצעו גם הם ונשארו מוטלים בשדה. חובש שטיפל בפצועים נהרג תוך כדי פעולה. יותר משלוש שעות שכבו הפצועים בשדה המוקשים עד שפוננו על גבי סיפון טנק שהוכנס לשטח.²⁸⁴

כוח הסיירת והחה"ן התארגן לקראת כיבוש מבצר הבופור ומוצב האנטנה. את מ"פ הסיור קפלינסקי שנפצע החליף רס"ן גוני הרניק, קודמו בתפקיד. כוח ההנדסה בפיקודו של צביקה הוביל אל מוצב האנטנה, וכוח הסיור נע בעקבותיו. לאחר שחדר דרך שדה המוקשים, החל קרב פנים אל פנים בתוך התעלות. הרופא ומפקד הצוות נפצעו, והיעד נפל. כוח הסיור המשיך למבצר. מאש שניתכה על הכוח החשוף נהרגו שלושה לוחמים. הכוח המשיך ונכנס לתעלות הלחימה הצרות שהקשו על התנועה. צרורות שירו המתבלים הרגו שני לוחמים נוספים. הטיהור נמשך עד שהגיע הכוח אל פתח המבצר. צרור פתאומי פגע והרג את המ"פ המחליף. הטיהור נמשך עד להשלמת הכיבוש, ובשעה 22:00 תם הקרב.²⁸⁵

המשך התקדמותם של כוחות אוגדה 36 למרחב צידון

²⁸² עבודה זו עוסקת בלחימה בגזרה המערבית, ולכן לא יפורטו הפרקים העוסקים בלחימה בגזרה המרכזית כולל קרבות הבופור ורמת נבטייה.

²⁸³ גילוי שדה מוקשים באזור 571 שבו הסתבך הכוח הגדודי היה בהפתעה (תיק לקחי שלי"ג, חטיבה 1, סיכום גדוד 51).

²⁸⁴ קהלני, דרך לוחם, עמ' 288–289.

²⁸⁵ שם, עמ' 289–290. השאלה מדוע הותקף הבופור גם לאחר שהתוכנית להחדרת אוגדה 162 בצירי ח'רדלה הנשלטים ממנו בוטלה, עלתה לדיון. על פי פיקוד הצפון ובשל הנחיית הרמטכ"ל נתן קצין האג"ם של הפיקוד לקצין האג"ם של אוגדה 36 הוראה מפורשת שלפני כיבושו עליו לקבל אישור (גולן, ניהול המלחמה 6–8 ביוני, עמ' 63). המאו"ג טוען שלא קיבל פקודה שכזו עד לראש הטלת ההתקפה, ולכן פעל על פי התכנון המוקדם. דיון מקיף בנושא, ראו בספרו של מאו"ג 36: קהלני, דרך לוחם, עמ' 290–292.

ביום ב', 7 ביוני, המשיכו כוחות האוגדה לנוע לעבר מרחב החוף באזור צידון. בפקוד הצפון המשיכו להעלות אפשרות שאוגדה 36 תגיע לציר החוף, תמשיך צפונה לאזור דאמור, ומשם היא תתקדם בציר האוטוסטרדה החוצה את הר הלבנון לעבר כביש דמשק–ביירות, בד בבד ונוסף על אוגדה 162.

התנועה האוגדתית נערכה בשני כוחות עיקריים: ²⁸⁶ חטיבת גולני שהייתה קרובה יותר לחוף נעה בשני צירים – האחד לעבר מזרעת אל-עקבייה (ציר "אבטליה") והאחר בציר הנפט ("איספהן") צמוד לזהראני מדרום לו, אל בתי הזיקוק שבשפכו. בהמשך תוכננה החטיבה לחצות את הזהראני ולהמשיך ליצור מגע עם העיר צידון. חפ"ק המאו"ג נע עם הכוח הצפוני של חטיבת גולני. שני גדודי האגד הארטילרי דילגו בעקבות הטור של החטיבה בציר א-דוויר–אל-מדוניה, בין אל-מדוניה לעדוסיה, ונפרסו בעמדות שמהן סייעו ללחימה במרחב צידון. ²⁸⁷ חטיבה 188 תוכננה לחצות את הזהראני בגשרי חבוש מצפון לנבטייה, ולהמשיך משם בתנועה לעבר צידון גם היא בשני צירים: האחד דרך צרבה–ענקון ומעי'דושה שמדרום לנהר הסניק (ציר "גוטקס") והשני דרך ג'בע והכפר מג'דליון (ציר "רוטנברג"–"היפונג"). החטיבה התעכבה ארוכות במעברי הזהראני.

²⁸⁶ על פי התבנית המקורית, התנועה מחציית הגבול ומצליחת הליטני עד לאזור הזהראני הייתה רצופה, מבוקר עד ערב. בפועל החלה הלחימה רק בשעה 11:00, וההתקדמות נקטעה במהלך הלילה. מה"ד–היסטוריה–ענף סיקור צה"ל, שלום הגליל – תחקיר מח"ט 1, 27 ביוני 1983 (להלן: תחקיר מח"ט 1), עמ' 7.

²⁸⁷ תחקיר מפקד אגד 282, עמ' 4.

איור 11 : התקדמות כוחות אוגדה 36 ממרחב נבטייה אל מישור החוף באזור צידון

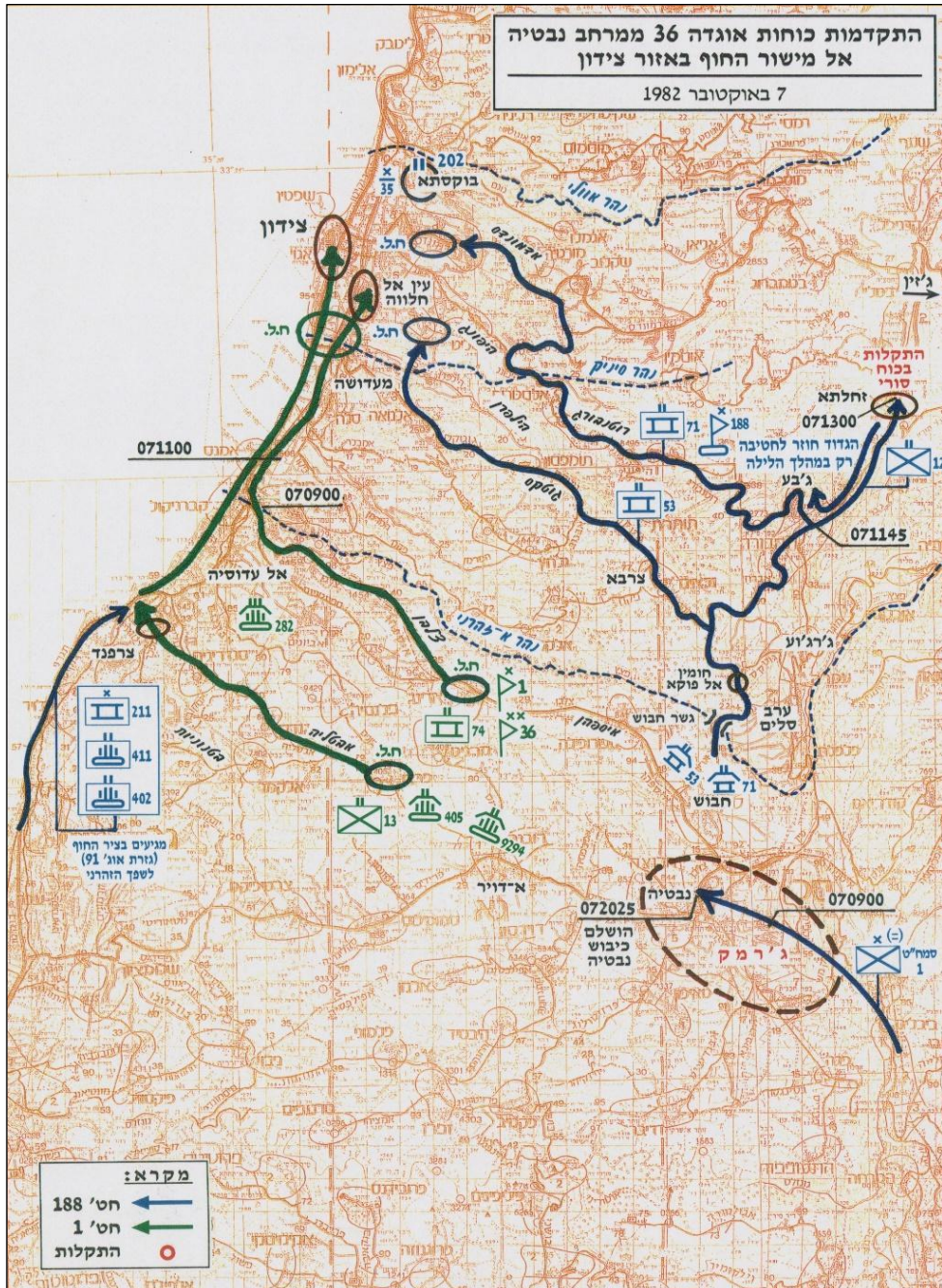

באותה עת המשיכה האוגדה לפקוד גם על כוחו של סמח"ט גולני. על כוח זה הוטלה המשימה להשאיר כוח על רכס ארנון ולצאת לכבוש את רכס עלי טאהר, החולש על המרחב שממזרח לנבטייה, כדי לאפשר לכבוש את נבטייה לאחר מכן. חטיבה 769, עדיין תחת פיקוד האוגדה, נועדה לטפס אל רמת נבטייה, לקבל פיקוד על כוח סמח"ט גולני ויחד לכבוש את נבטייה.

באותה עת על חטיבה 211, שתוכננה להצטרף לסד"כ האוגדה, לא הוטלה משימה מוגדרת מלבד המשך תנועה צפונה, איגוף מרחב צידון וחבירה לאוגדה 96²⁸⁸ או השתלבות אפשרית במערכה על צידון, אם זו תוטל על אוגדה 36.²⁸⁹ גדודי חטיבה גולני עברו את שפך הזהרמני והמשיכו לנוע לעבר צידון. את מכלי הדלק מילאו הנגמ"שים והטנקים של החטיבה בתחנת הדלק שמעבר לזהרמני. את שיירת הדרגים שנעה בעקבות החטיבה הפנה המאו"ג לתדלק את כליה של חטיבה 211 שדרגיה התעכבו באזור הלחימה של צור. גדוד 74 שהוביל את החטיבה הופנה עתה לעבר פאתיה המזרחיים של העיר אל מול מחנה הפליטים עין אל-חלווה, שם תפס שטחים שולטים. בד בבד התקדם גדוד 13 על ציר מערבי יותר. בניסיון חדירה לשטח הבנוי במחנה הפליטים עין אל-חלווה נתקל גדוד 74 בהתנגדות קשה של מחבלים. בשל החשש מהסתבכות בלחימה לילית בתוך המחנה נחלץ הגדוד, בהוראת המח"ט, והצטרף לגדוד 13 בחניון ובהתארגנות לקראת יום הלחימה הבא.

כוחות חטיבה 188 נשארו בגשרים שעל הזהרמני עד להגעת הכוחות הראשונים של אוגדה 162, שהתעכבו באזור הכפר ערב סלים בדרכם צפונה על גב ההר. עם תחילת התנועה צפונה לעבר הכפר ג'בע נהרג המ"פ המוביל של גדוד 71. בשעה 11:45 בערך [7 ביוני] הורה מפקד הפיקוד, שראה בדאגה את התמהמהותה של אוגדה 162 במסעה צפונה, למאו"ג 36 לשלוח את החטיבה צפונה עד לצומת שבין חייתורא לזחלתא ולהמתין שם לפקודות נוספות לנוע צפונה (לכביש דמשק-ביירות) או מערבה לעבר צידון וציר החוף. "יותר חשוב לי צפונה ממערבה", אמר האלוף למאו"ג. דקות מספר לאחר מכן נכנס הרמטכ"ל למפקדת הפיקוד, קיבל עדכון וקבע: "צידון יותר חשוב לי מהבסרי".²⁹⁰

²⁸⁸ רשת "נסיד", שעה 13:53, עמ' 140.

²⁸⁹ קהלני, דרך לוחם, עמ' 299.

²⁹⁰ רפאל יקר, המערכה על מערך ג'זין והמסע לג'יבל ברוך, 6-10 ביוני במלחמת "שלום הגליל", מה"ד-היסטוריה-ענף חקר הקרבות, אפריל 1990, עמ' 22-23; רשתות הקשר של פצ"ן ושל אוגדה 36; מחברות צפון של צוותי המחלקה להיסטוריה.

גדוד 12 שהחל לנוע באיחור, כיוון שחיכה לכוחות אוגדה 162, דיווח בשעה 13:00 לערך על היתקלות ראשונה עם כוחות סוריים קילומטרים ספורים מצפון לכפר ג'בע,²⁹¹ באזור הכפר זחלתא. הכוחות הונחו להמשיך צפונה עד לצומת זחלתא, לשמור מגע עם הסורים ולאבטח את הציר עד להגעת כוחות אוגדה 162. נראה היה שהכוח הסורי שיצר מגע ראשון עם כוח צה"ל נסוג להיערכות עורפית במרחב ההגנה של ג'זין.

גדודי החטיבה האחרים דורבנו להמשיך להתקדם לעבר צידון, אך מחסור בדלק, בשל אי-הגעת הדרגים, אפשר להגיע בלילה רק עד לפאתיה המזרחיים של העיר, קרוב ליחידות הדרומיות של אוגדה 96 שעימם חברו בקשר. כאן המתינו כוחות החטיבה במקומם לפקודה להמשיך לחימה.

לראשונה בשעה 11:00 לערך נוצר קשר בין תא"ל קהלני, מאו"ג 36, ובין תא"ל עמוס ירון, מאו"ג 96, שנחת מהים באזור שפך האוּוּלי מצפון לצידון.²⁹² זה המתין לחברתה של חטיבה 211 שתוכננה לעקוף את צידון, אך היא נתקלה בבעיות קרקעיות.²⁹³ כמו כן המתינו באוגדה גם לשיירת התגבור והדרגים בפיקוד הסמאוו"ג. זו חצתה את צור, אך נאלצה להמתין לפני צידון לפתיחת הציר צפונה.

עיכוב בעליית כוחות חטיבה 769 לרמת נבטייה הביא לכך שכוח סמח"ט גולני קיבל אישור לכבוש את העיירה לבדו. נבטייה שאליה נכנסו הכוחות כבר בשעה 09:00 נכבשה בקלות יחסית. שני זוגות של מטוסים תקפו מטרות מחבלים באזור.²⁹⁴ בתוך העיירה היו גם שישה טנקים מסוג טי-34 שנפגעו כולם.²⁹⁵ בערב של 7 ביוני בשעה 20:25 הושלם טיהור העיירה ללא נפגעים.

מדי פעם עדכן מפקד פיקוד הצפון את המאוו"ג בנעשה בגזרות האחרות, והורה לאוגדה להמשיך לנוע לעבר האוטוסטרדה בחוף כדי שטנקים ינועו מהר ככל האפשר בציר דמשק-ביירות. הוא הנחה אותו לקדם תחילה את החטיבה הראשונה שתהיה

²⁹¹ היו אלה כוחות מגדוד חי"ר 424 מחטיבה 62 או כוח קומנדו סורי (אפשר שמפוג' קומנדו 36 – כך על פי דו"ח מודיעין עיתי מס' 17 של פצ"ן מודיעין שהגיע לאזור ותפס עמדות כחלק ממערך האבטחה של מרחב ג'זין.

²⁹² קהלני, דרך לוחם, עמ' 301. על פעילות אוגדה 96 ראו הפרק "מחבירה לנחיתה" שבעבודה זו.

²⁹³ ראו הפרק "הכניסה לגזרה המערבית".

²⁹⁴ חיל האוויר בשלי"ג, עמ' 98.

²⁹⁵ שיף ויערי, מלחמת שולל, עמ' 171.

מוכנה מבין שתי החטיבות – 188 או 211. כמו כן הורה האלוף לתדלק את החטיבה השנייה ולאפשר בכך גם את העברתה צפונה.²⁹⁶

בינתיים קידם המא"ג את המפקדה העיקרית שלו לאזור צידון. כאן עקבה המפקדה אחרי כיבוש נבטייה, לאחר שתואם מעבר כוחות אוגדה 162 צפונה ולאחר שניסו לקדם את הדרגים לתדלוק חטיבה 188. בד בבד פיקדה האוגדה על ניסיונות ההתקדמות של חטיבה 211 שנתקעה בציר מנותק בנסותה לעקוף את מרחב צידון. כמו כן עסקה המפקדה בהשגה ובתיאום של סיוע אווירי וארטילרי לכוח הקדמי של חטיבת גולני בהתקרבו אל מחנה הפליטים. גם נושא ההצטיידות הלוגיסטית המחודשת, בייחוד נושא הדלק החסר בחטיבה 188, העסיק את המטה.

עם רדת החשכה קיבלה חטיבת גולני אישור להתיר מעט את המגע הצמוד עם מחנה הפליטים עין אל-חלווה. גדוד 13 שחיפש מקום לחניון הותקף פעמים אחדות במהלך הלילה, מתוך אזור פרדסים סמוך, ואחדים מחייליו נפצעו.

את הלילה ניצלו המפקדים והמטות לתכנון מפורט של כיבוש העיר צידון. בשעה 02:00 אחר חצות גם הגיעה הפקודה המפורשת מהפיקוד לקראת יום המחר. בחסות החשכה קורבו גדודי הארטילריה של האוגדה, ובמהלך היום צורפו אליהם גם גדוד 411 וגדוד 402 שהגיעו בציר החוף לאזור שפך הזהראני. מכאן יכלו לסייע לכיבוש העיר ופרבריה.²⁹⁷ לקראת תחילת ההתקפה תוכנן לתגבר את האוגדה גם בחטיבת הצנחנים הפיקודית 939, בפיקודו של אל"ם יאיר עוגן, חטיבה שהשתתפה בקרב לכיבוש צור תחת פיקוד אוגדה 91,²⁹⁸ ומשם נעה צפונה.

התקדמות חטיבת גולני

חטיבה 1, חטיבת גולני, הייתה חטיבת החי"ר העצמאית של פיקוד הצפון, וככזאת ביצעה את רוב התעסוקות המבצעיות והכינה את עיקר התכנונים האופרטיביים שלה בזירות הפיקוד. לצורכי תכנון הלחימה מול המחבלים במגרש הלבנוני הוכפפה החטיבה לאוגדה 36 ונבנתה כצק"ת. ההכנות ללחימה כללו תרגילים ותרגולים על מודלים

²⁹⁶ רשת "נסיד", שעה 16:50, עמ' 48–49.

²⁹⁷ תחקיר מפקד אגד ארטילרי 282, עמ' 4.

²⁹⁸ ראו פרק "הכניסה לגזרה המערבית" בעבודה זו.

מפורטים עד לרמות הציוות הנמוכות.²⁹⁹ סד"כ החטיבה ללחימה בלבנון כלל את הכוחות האלה :

1. גדוד החי"ר האורגני 13, בפיקודו של סא"ל מוטי מזרחי.
 2. גדוד הטנקים 74 מחטיבה 188, בפיקודו של סא"ל עמירם לוי.³⁰⁰
 3. פלוגת הנ"ט החטיבתית.
 4. מחצית פלוגת הסיור החטיבתית.
 5. מחצית פלוגת ההנדסה החטיבתית.
 6. פלוגת הרפואה החטיבתית.³⁰¹
 7. פלוגת הנדסה ג' מגדוד 605.³⁰²
 8. סוללת נ"מ וולקן חבירה מגדוד 947.
- משימת החטיבה הייתה "להתקדם בהר תוך חציית הליטני בגשר עקיה, להגיע לאזור א-דוויר ולהמשיך לרצועת החוף בשני צירים כדי לחבור לכוח המונחת בזהראני או לתפוס את גשרי הזהראני ולסייע בכך למעבר הכוחות מאוגדה 91 בציר החוף צפונה".³⁰³

איור 12 : חטיבה 1 (גולני) – מבנה וארגון לקרב

²⁹⁹ תחקיר מח"ט 1, עמ' 2.

³⁰⁰ הגדוד כלל 28 טנקים, מהם אחד שנשאר ברמת גן, וכן את פלוגת החרמ"ש במילואים שהייתה מגויסת בערב המבצע (מה"ד-היסטוריה-ענף סיקור צה"ל, תחקיר סמג"ד 74 [להלן : תחקיר סמג"ד 74], עמ' 45). מחלקת מילואים עם חמישה נמר"שים חברה לגדוד רק ביום ב'.

³⁰¹ פלוגת מילואים שגויסה וכבר התייצבה במוצאי שבת (תחקיר מח"ט 1, עמ' 4). גם לפלוגות ההנדסה והנ"ט היו השלמות מילואים.

³⁰² הפלוגה צוותה כולה לצק"ג של גדוד 74. פלוגת החה"ן החטיבתית צוותה לצק"ג 13 (תחקיר מח"ט 1, עמ' 5). הכוח בחטיבה פעל ישירות תחת פיקוד קצין ההנדסה של אוגדה 36 (לקחי חה"נ במבצע שליג, עמ' 55).

³⁰³ תחקיר מח"ט 1, עמ' 3.

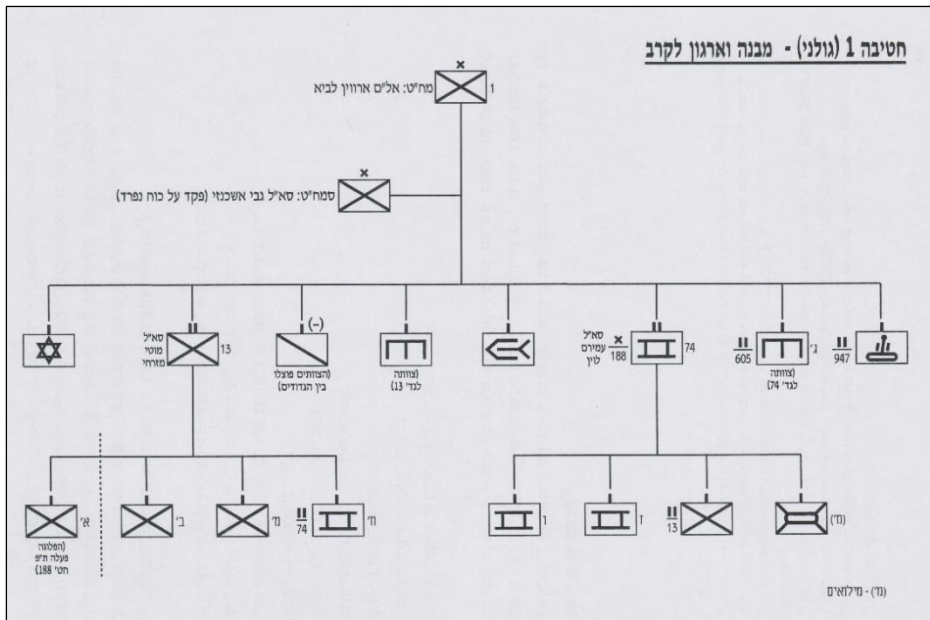

את ההתרעה על המבצע ואת הפקודות הראשונות להיערכות קיבלה החטיבה כשגדודיה היו בתעסוקה מבצעית בגזרת הצפון. גדוד 13 פעל בגדר הצפון בגזרת שומרה. פלוגה מהגדוד הייתה ערוכה בתוך המובלעת של אזור דרום לבנון במוצבי שקיף אל-חרדון.³⁰⁴ כדי לאפשר יציאה מהקו הוחלפו פלוגות הגדוד שעל הגדר בחיילי הגמ"ר שגויסו מתוך היישובים הקרובים. גדוד הנח"ל 908 שיועד למשימה זו לא הגיע לאזור בזמן כיוון שחייליו שהו בחופשת שבת.³⁰⁵ היציאה מהמוצבים וההחלפה בקו נעשו באופן לקוי. כוחות חטיבה 1 שהחלפתם בוששה לבוא, יצאו מהמוצבים ביום שבת, 5 ביוני בשעה 18:00,³⁰⁶ ונעו על נגמ"שיהם לשטח הכינוס כ-1.5 ק"מ מצפון ליפתח.³⁰⁷ 38 מנגמ"שי הגדוד הגיעו לשטחי הכינוס. שני נגמ"שים נשארו תקועים לאורך הצירים.³⁰⁸ ההתכנסות

³⁰⁴ הפלוגה ישה במוצב שקיף אל-חרדון ובמוצב ראס ביידה. מה"ד-היסטוריה-ענף סיקור צה"ל, תחקיר סמג"ד 13, 17 באוקטובר 1983 (להלן: תחקיר סמג"ד 13), עמ' 1.

³⁰⁵ שם, עמ' 1.

³⁰⁶ הגדוד תוכנן לעזוב את הקו יומיים מאוחר יותר לאימונים ברמת הגולן. חלקו כבר החל בהכנות לאימון והיה בשטח המאהל שברמת הגולן (שם, עמ' 2).

³⁰⁷ שם. חלק מהנגמ"שים הגיעו מימ"ח החטיבה במחנה שרגא. אחרים שהיו בטיפול הגיעו מסדנת שמשון.

³⁰⁸ נגמ"ש אחד הושאר בזרעית בשל בעיות בדפרנציאל, ונגמ"ש תאג"ד - בשטח כינוס כיוון שמנועו וחטיבת הכוח שלו שבקו (מה"ד-היסטוריה-ענף סיקור צה"ל, שלי"ג - אוגדה 36 - חטיבה 1 - תחקיר מג"ד 13, 17 באוקטובר 1983 [להלן: תחקיר מג"ד 13], עמ' 6).

שנערכה עד 6 ביוני בשעה 01:00, הושלמה בציוות הכוחות, בהם נ"מ והנדסה, שהסתיימו עד לשעה 03:30.³⁰⁹

כוחות מגדוד 74 הגיעו לשטחי הכינוס מסינדינה שברמת הגולן, שם שהו לקראת תרגיל גדודי, העבירו את פלוגה ח' לגדוד 13, והשלימו גם הם את הציוותים.³¹⁰ בשעה 07:00 נערכה כל החטיבה לתנועה כשגדוד 74 מוביל,³¹¹ אחריו החפ"ק החטיבתי ואחריו גדוד 13.

הכוחות שהיו מוכנים החלו לנוע, וכבר בשעה 11:00 חצו את הגבול בתנועה ממערב למשגב עם דרך טייבה-קנטרה ומשם, בשעות 14:00–16:00, דרך מעבורת 725 ממערב לגשר עקיייה לעברו הצפוני של הליטני. את קעקית א-ג'יסר עקף הטור ממערב ומשם דרך עדשית לעבר דרך משנית צפונה, ציר "התנהגות",³¹² כדי להשאיר את הציר העיקרי, ציר "בושני"–"פרויטולוג", פתוח לכוחות חטיבה 188 ולכוח סמח"ט גולני, שנעו לעבר נבטייה והבופור.

גם את העיירה ג'בשית ואת העיירה א-דוויר אגף הטור החטיבתי ממערב.³¹³ כאן, עם ההגעה לצירי האורך, התפצל הכוח לשני טורים גדודיים.³¹⁴ גדוד 74, עם כוח מפלוגת הסיור, עם היחידות החטיבתיות ועם חפ"ק המח"ט, נע לעבר הציר הצפוני ("צלבן"), בעוד צוות הקרב של גדוד 13 נע מערבה בציר הדרומי יותר ("בתנונית").

לראשונה, לאחר ההתפצלות ובעת שנכנסו לחניוני לילה, נתקלו הכוחות במחבלים שירו בעיקר מכיוון מערב. עתה נכנסו הטורים לחניוני לילה. גדוד 74 שאליו הצטרפו חפ"קי החטיבה וחפ"ק המאו"ג התכנס בצומת הצירים "צלבן"–"צבוס". במהלך הלילה לעבר החניון נורתה אש מחבלים, והיא שותקה במכת אש גדודית.³¹⁵

³⁰⁹ שם, עמ' 6.

³¹⁰ לסד"כ הגדוד נוסף גם טג"ש וכן ערכת דחפור שהוצמדה לטנק.

³¹¹ גדוד הטנקים הוביל כדי שיוכל לתפוס עמדות חיפוי במקרה שיהיו בעיות בעת המעבר על הליטני (תחקיר מחי"ט 1, עמ' 5–6).

³¹² על הציר נתקע טנק המג"ד בשל נפילת ההינע הסופי. שני טנקים נוספים נתקעו בכפר בלילה, האחד התהפך. מה"ד–היסטוריה–ענף סיקור צה"ל, תחקיר ק' החימוש גדוד 74, עמ' 35.

³¹³ באותה עת כבר היה כוח הסמח"ט בפאתים המערביים של נבטייה ובכך אבטח את אגפה המזרחי של חטיבה 1 במסעה מערבה (תחקיר מחי"ט 1, עמ' 8).

³¹⁴ שם, עמ' 4–5.

³¹⁵ תחקיר סמג"ד 74, עמ' 63.

גדוד 13 נערך בצומת הצירים "פראן"—צפון-מערב לא-דוויר.³¹⁶ עם הכניסה לחניון הגיעו אל מול הכוחות רכב מרצדס וכן צוות קרב ובו ארבעה כלי רכב קלים, מהם שניים נושאי מקלעים כבדים ושניים נושאי תול"ר. בהיתקלות אליה הצטרפו באש גם טנקי הכוח, והללו השמידו את כוחות המחבלים.³¹⁷ שלושת נגמ"שי הדרגים נושאי דלק שנעו ממזרח לעבר חניון הלילה נתקלו באש מחבלים, בין השאר של ירי אר-פי-גי.

בתנועה עם שחר של יום ב', 7 ביוני, הגיעו כוחות חטיבה 1 לגשר זהראני כבר בשעה 09:00. גדוד 13 נע בטעות על ציר דרומי מהציר המתוכנן והגיע לאזור סירפנד.³¹⁸ שם, ולאחר שירה אש על "הפיתה של סירפנד" בני"ג 155, עיכב את ירידתו לציר החוף כשחיפה על תנועת הטור של חטיבה 211 שנעה מדרום. כוח הסמג"ד שנע בציר מקביל נתקל לפני הגעתו לציר החוף באזור הכפר בסריה בתותח נ"מ על משאית, והשמידו.³¹⁹ גדוד 74 נע מערבה לעבר ציר החוף ועליו כאשר פלוגה ו' מובילה ופלוגה ז' מחפה. במהלך התנועה עד מכלי הזהראני היו כמה היתקלויות שבהן הושמדו כשמונה גיפים של המחבלים ונפגעו כמה בתים בצידי הציר.³²⁰

הכוח המשיך צפונה, ובשעה 10:00 בערך נערך ככוח חטיבתי אחד, בעמדות שמצפון לחוות המכלים. כאן ועד הצהריים התחיל מגע אש לא סדיר עם כוחות מחבלים שפעלו מהמערכים החיצוניים של צידון. את ההשתתות באזור ניצלה החטיבה לתדלוק על בסיס תחנת הדלק המקומית שמצפון לזהראני.

בשעה 11:30 המשיכו הגדודים לנוע צפונה כדי לטהר את המרחב וכדי לתפוס שטחים שולטים בשני צירים מקבילים. ההתקדמות לוותה בסיוע ארטילרי לריכוך היעדים שנצפו במרחב הפעולה המתוכנן. גדוד 13 נע בציר "בוקיטו", ציר האוטוסטרדה, ונתקל בחוליות בודדות.

גדוד 74 עם חפ"ק החטיבה חצה את הזהראני ונע בציר מזרחי יותר, "ציר הגבעות" המגיע לאזור מחנה עין אל-חלווה. התנועה בחיפוי אש מרגמות ותותחים לוותה בהיתקלויות בודדות, בעיקר עם חוליות נ"ט, בינות לבונקרים של תחמושת ושל מתקנים

³¹⁶ המיקומים על פי שקפים במחלקה להיסטוריה ששורטטו בתחקיר מח"ט 1.

³¹⁷ תחקיר מג"ד 13, עמ' 8–9.

³¹⁸ הגדוד נע מערבה על ציר "אל-בבילה" "בתנונית" במקום על ציר "אבטליה" (תחקיר מג"ד 13, עמ' 10).

³¹⁹ תחקיר סמג"ד 13, עמ' 6.

³²⁰ תחקיר סמג"ד 74, עמ' 63.

אחרים של המחבלים, שהתפוצצו ונשרפו בשל פגיעות ממטוסים ומארטילריה.³²¹ הטנקים המובילים פיצחו את קיני ההתנגדות בתותחיהם, וכוחות החי"ר טיהרו אותם רגלית.³²²

בשעות אחר הצהריים, כשהגיע גדוד 74 וניסה לחדור לפאתי מחנה הפליטים בחסות אש הטנקים המחפים של פלוגה ז', אש המרגמות שלו וירי תותחי הוולקן נ"מ המסופחים, נתקל הכוח של פלוגה ו' המובילה בהתנגדות קשה. מאש מקלעים ואר-פי-גי חזקה נהרגו שני אנשי צוות של הטנק שנפגע, ושלושה אנשי צוות נפצעו. הכוח שנלחם כחמש שעות הצליח להתקדם רק כ-150 מ'.³²³ המח"ט ששהה עם הכוח, החליט שאין הוא רוצה להסתבך בלחימה בלילה בתוך המחנה, ולכן נתן פקודה לחלץ לאחור. לפנות ערב נערכו גודדי חטיבה 1 על גדת נהר הסיניק, מדרום-מזרח לצידון, ובמקום זה גם התארגנו להמשך הלחימה.³²⁴ בגדוד 74 התעוררו בעיות לוגיסטיות. פלוגה ז' שלא תדלקה בזהראני נשארה כמעט ללא דלק. הדרגים שחברו חסרו דלק והגיעו רק עם מספר קטן של כדורי תותח. את המחסור בעיקר בפגזי מעיד, חלול וזרחן פתר הסמג"ד בסיוע סמח"ט 1, רק בבוקר שלמחרת.³²⁵ לאחר השלמת ההתחמשות והתדלוק היו הכוחות מוכנים ליום הלחימה על צידון.

התקדמות חטיבה 188

חטיבה 188, חטיבת טנקי "שוט" קל, בפיקודו של אל"ם מאיר דגן, הייתה אחת משתי חטיבות הטנקים הסדירות של אוגדה 36. החטיבה, שהשתתפה במבצעים רבים בלבנון, יצאה למלחמה אחרי הכנות ונוהל קרב בכל התחומים, תרגולים על מודלים ומשחקי מלחמה, שנמשכו יותר משנה.³²⁶

³²¹ תחקיר סמג"ד 13, עמ' 6.

³²² שמואל מנואלי ומשה גרשוביץ, עוצבת "ברק" במערכת "שלום הגליל", מפקדת קצין חינוך ראשי-ענף תורה והסברה, יולי 1984 (להלן: מנואלי וגרשוביץ, עוצבת "ברק" בשלי"ג, עמ' 23).

³²³ שם.

³²⁴ תחקיר מג"ד 13, עמ' 10-11.

³²⁵ תחקיר סמג"ד 74, עמ' 65.

³²⁶ גדוד 71 וגדוד 74 סיימו סדרת אימונים על בעיות קרב לבנוניות, כולל שטח הררי ושטח בנוי, לפני המבצע. גדוד 53 תוכנן גם הוא לבצע אימון דומה. תחקיר מח"ט 188 שנערך בחפ"ק הפיקוד בעאליי, ב-17 באוגוסט 1982 בתוך: מה"ד-היסטוריה-ענף סיקור צה"ל, שלום הגליל - תחקיר מח"ט 188, 6 במאי 1983, עמ' 2.

בשבת, 5 ביוני, ולאחר שהתקבלה הפקודה למבצע, ירדה החטיבה מבסיסה ברמת הגולן לשטחי כינוס באזור התנור וכפר גלעדי, לשם הגיעו גם השלמות המילואים³²⁷ והכוחות שסופחו לחטיבה. סד"כ החטיבה למבצע מנה את היחידות האלו:³²⁸

1. גדוד טנקים 71 בפיקודו של רס"ן איל בן-ראובן, פחות פלוגה כ' שעברה תחת פיקודו של כוח סמח"ט גולני.³²⁹
2. גדוד טנקים 53 בפיקודו של סא"ל חיים מור (מורנו) – הגדוד מנה 33 טנקים.
3. גדוד חי"ר 12 מחטיבה 1 בפיקודו של סא"ל ברוך שפיגל.³³⁰
4. פלוגת חי"ר "כתבן" מגדוד חי"ר 13.
5. שתי מחלקות הנדסה עם חפ"ק מג"ד 605, סא"ל איתן לידור.
6. סוללת נ"מ ב' מגדוד נ"מ 947 עם חפ"ק המג"ד.
7. כוח "אריה", כוח סמ"פ החה"ן של חטיבה 1.

הכוח החטיבתי אורגן לקרב בשלושה צק"גים (צוותי קרב גדודיים), שניים מהם בעדיפות טנקים ואחד בעדיפות רגלים. בכל צק"ג הייתה גם מחלקת הנדסה עם כוח של צמ"ה וכן פלגת נ"מ.

- בגדוד 71 היו פלוגות הטנקים מ' ולי' ופלוגת חי"ר א' מגדוד 13.
- בגדוד 12 היו שתי פלוגות חי"ר, פלוגה מסייעת, פלוגת טנקים א' מגדוד 53, מחלקת הנדסה, צמ"ה ופלגת נ"מ.
- בגדוד 53 היו פלוגות הטנקים ב' וג' וכן פלוגת חי"ר א' מגדוד 12, מחלקת הנדסה ופלגת נ"מ.

לצד הכוחות המסתערים הפעיל מודיעין החטיבה גם מערך איסוף שכלל את פלוגת הסיור החטיבתית בהרכב של שתיים–שלוש תצפיות, כפלוגה מהיחמ"ן האוגדתית בהרכב

³²⁷ הללו כללו גם שתי פלוגות חרמ"ש מילואים של גדוד 71 ושל גדוד 74 וכן פלוגת הסיור החטיבתית.
³²⁸ סיכום קצין האג"ם החטיבתי, רס"ן רפי לנדסברג, בתוך: מפח"ט 188–לשכה, סכום פעילות חטיבתית במבצע שלי"ג, יולי 1982 (להלן: סכום פעילות חטיבתית בשלי"ג), עמ' 1.
³²⁹ הגדוד מנה 31 טנקים, שלושה מהם נשארו בחרמון. במפח"ט היו שני טנקים נוספים. מספרי הכלים בשלב הפותח את המלחמה על פי: סיכום לקחי חימוש בסכום פעילות חטיבתית בשלי"ג, עמ' 19. לרשות החטיבה עמדו גם שש ערכות טד"ח חדשות, והן נמסרו לגדודים. לכל גדוד נתנו גם שלוש–ארבע ערכות "נוכרי". טנק "שוטי" אחד עם "נוכרי" הועמד לרשות גדוד 77 (מה"ד–היסטוריה–ענף סיקור צה"ל, תחקיר ק' אג"ם חטי' 188, אוג' 36, 2 במאי 1983 [להלן: תחקיר ק' אג"ם חטי' 188], עמ' 6–7).
³³⁰ הגדוד השלישי של החטיבה, גדוד טנקים 74 בפיקודו של סא"ל עמירם לוי, ובו שלושים טנקים, הועבר תחת פיקוד חטיבה 1 לכל שלבי המבצע, ונע לשטחי כינוס באזור יפתח.

של שתיים–שלוש תצפיות, מספר מכ"מי "קשת" ושבעה חוקרי שבויים.³³¹ דרגי החטיבה התארגנו כבר בשטחי הכינוס ברוויה, לשם הגיעו כל דרגי היחידות האורגניות והמסופחות, למעט דרגי גדוד ההנדסה 605. הדרגים, שפוצלו לכוח המח"ט ולכוח הסמח"ט, תודלקו והסתדרו לפי סדר המסע ונעו גם הם לשטחי הכינוס במחצבות כפר גלעדי. משם, בהנחיית שתי חוליות שליטה, הוכנסו בעקבות הכוחות הלוחמים עם מים ועם דלק בלבד.³³² לכוחות הרפואה האורגניים של הגדודים ושל החטיבה נוספה גם פלוגת החר"פ של חטיבת החי"ר 609. זו תגברה את התאגידים ונתרה במחציתה כעתודת החטיבה.³³³

משימתה הראשונית של החטיבה ביום א', 6 ביוני משעות הצהריים, הייתה "לחצות את הליטני והזהראני, לפתוח את ציר עדיסה–עקיייה–חבוש, ולייצב קו על הרכסים מצפון לחבוש".³³⁴ בשעה 10:00 לערך החלה החטיבה לנוע משטחי הכינוס באזור כפר גלעדי כדי לחצות את הגבול באזור משגב עם. המח"ט, אל"ם דגן, נע בראש הכוח כדי לתאם ולאפשר כניסה ללא חיכוך עם כוחות האו"ם הצרפתיים שהיו פרוסים באזור.³³⁵ גדוד 53 הוביל את הטור החטיבתי ללא לחימה עד הכפר דיר סיריאן. כאן תפס הגדוד עמדות וחיפה באש על מעבר החטיבה את הליטני על גשר עקיייה. בעקבותיו נע גדוד 71 עם החפ"ק החטיבתי ואחריו גדוד חי"ר 12. כוחות ההנדסה המסופחים שולבו בטורים הגדודיים. הכלים המכניים הכבדים נעו על גבי מובילים כדי שלא לעכב את תנועת הכוח. קשוי התנועה בצירים הצרים האטו את מהירותם וגרמו לנתקים בשדרה החטיבתית.³³⁶

³³¹ סיכום קצין המודיעין החטיבתי, רס"ן אבי (רלו) גרינברג, בסכום פעילות חטיבתית בשלי"ג, עמ' 8.

³³² סיכום קצין התחזוקה החטיבתי, רס"ן נחמיאס אהרון, סכום פעילות חטיבתית בשלי"ג, עמ' 12.

³³³ סיכום קצין הרפואה החטיבתי סרן רוני דיוקמן, סכום פעילות חטיבתית בשלי"ג, עמ' 17.

³³⁴ מנואלי וגרשוביץ, עוצבת "ברק" בשלי"ג, עמ' 5.

³³⁵ תחקיר מח"ט 188, עמ' 23.

³³⁶ מנואלי וגרשוביץ, עוצבת "ברק" בשלי"ג, עמ' 6.

איור 13 : חטיבה 188 (ברק) – מבנה וארגון לקרב

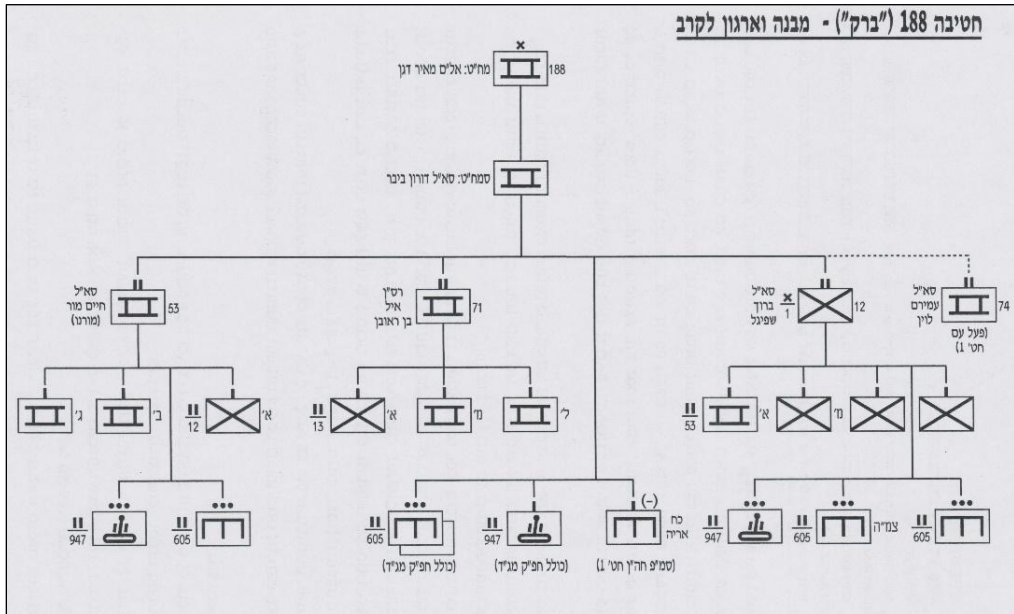

גדוד 71 ירד ראשון אל עבר אפיק הנהר. במהלך התנועה הקשה פרס טנק המג"ד זחל. התקלה תוקנה, ולאחר סריקות חצה הכוח, עם כוח הנדסה, את גשר עקייה ואת המעברת שבצידו כדי לנטרל מטענים. הכוח המשיך צפונה, פתח את ציר עקייה – גיבשית–חרוף ותפס עמדות לכיוון אל-כפור. במהלך התנועה היו אירועים והיתקלויות

שבהם הושמדו גם מספר כלי רכב, גיפים ותול"רים של המחבלים.³³⁷ באזור חרוף נורתה גם אש נק"ל ואָר-פּי-ג'י לעבר הגדוד. בעקבות זאת נפגעו שלושה לוחמים, בהם המ"מ המוביל של גדוד 71.³³⁸ מסוק "אנפה" שהגיע לחלצם נפגע מאש נ"מ ונפל. חמשת אנשי הצוות שלו נהרגו.³³⁹ הפצועים פונו בנגמ"ש בציר החדירה נגד כיוון התנועה של הכוח העיקרי.³⁴⁰

גדוד 12 נע בעקבות גדוד 71, ובשעות אחר הצהריים עבר את גדוד 71 והחל לפתוח את הציר לאל-כפור. פלוגת הטנקים שבה שולב כוח נגמ"שים, הובילה את הטור החטיבתי. טעות בניווט ובחירת ציר אחר סיבכה את הגדוד בסמטאות הכפר וחייבה אותו להיחלץ לאחור.³⁴¹ עם הכניסה לכפר נוצרה בעיה קרקעית, כשהדרך קרסה תחת אחד הטנקים ותנועת החטיבה נעצרה למשך כחמש שעות. פתרון הנדסי, באמצעות צמ"ה, אפשר פתיחתה והמשך תנועת החטיבה צפונה רק בלילה.³⁴² בכפר איתר הכוח מספר רב של גיפים ותול"רים ומשאיות של המחבלים שננטשו בצד הדרך.³⁴³ עם היווצרות הבעיה ההנדסית קיבל גדוד 53 התרעה לפתוח ציר אוגף דרך א-דוויר וא-נומריה, ובשעה 24:00 אף קיבל פקודה לבצע מהלך אוגף.

לפני עלות השחר של יום ב', 7 ביוני, המשיכה החטיבה בתנועה שאיגפה את נבטייה ממערב, מהכפר אל-כפור לעבר חבוש. באותו יום על החטיבה הוטל "לפתוח את ציר חבוש-חומין אל פוקא ומשם להמשיך בשני צירים דרך ג'בע ודרך צרבא כדי לרדת לרצועת החוף, להתייצב במבואות צידון ולחבור לכוחות הצנחנים של חטיבה 35 הערוכים מצפון לצידון באזור 'הבוקסתא'".

גדוד 12 עבר את חבוש, כאן נורתה לעברו אש מקלעים ואָר-פּי-ג'י. כוח ההנדסה המסופח דיווח על הרוג.³⁴⁴ הגדוד שהתפצל לשני כוחות, התייצב באור ראשון מעל גשר

³³⁷ כולל, אולי, גם כאלה שניסו לפוצץ את הגשר ולהפעיל את נקודות הייקוש שהוכנו לאורך צירי התנועה (שם, עמ' 7).

³³⁸ מסוק פינני שנקרא לחילוץ הנפגעים נחת (כנראה בשל טעות במפה) בשטח מזוהם באזור נבטייה ונפגע. הפצועים פונו רכוב על הציר נגד כיוון תנועת הכוח (תחקיר מח"ט 188); מה"ד-היסטוריה-ענף סיקור צה"ל, שלי"ג – תחקיר סמח"ט 188, 2 במאי 1983 (להלן: תחקיר סמח"ט 188), עמ' 33–35.

³³⁹ "פעילות ח"א במלחמת 'שלום הגליל', עמ' 93.

³⁴⁰ מנואלי וגרשוביץ, עוצבת "ברק" בשלי"ג, עמ' 13.

³⁴¹ שם, עמ' 14.

³⁴² סכום פעילות חטיבתית בשלי"ג, עמ' 2.

³⁴³ ישראל וולמן, אלון בסופה – סיפורה של פלוגת הסדר במלחמת שלום-הגליל, ירושלים: קרן אלון,

1984 (להלן: וולמן, אלון בסופה), עמ' 22.

³⁴⁴ שם, עמ' 23.

חבוש שעל נהר הזהראני. על הרכס ניהל קרב קצר עם חוליות אָר-פִּי-גִי, וגם אש ארטילרית נורתה לעברו.³⁴⁵ בדרכו השאיר החלוץ הגדודי בשטח שני טנקים שנתקעו בשל בעיות עבירות, ואלה חברו לכוח רק בבוקר. גדוד 53 פתח את הציר האוגף. באור ראשון סיים את משימתו והגיע לפאתים המזרחיים של ציר זהראני, ומשם חיפה על מעבר גדוד 12.

גדוד 71 עבר את חבוש תוך תנועה מלווה במכת אש, בעקבות גדוד 12, והתייצב גם הוא בעמדות מעל גשר חבוש כדי לחפות על מעבר גדוד 12. משם המשיך גדוד 71 ופתח את הציר מגשר חבוש דרך חומין אל-פוקא לצומת ג'רגיוע-ג'בע. במהלך התנועה נורתה לעבר הכוח אש ארטילרית, ייתכן ממרגמות 82 מ"מ.³⁴⁶ בשעה 09:00 בערך ולאחר כיבוש חומין אל-פוקא נע הכוח בציר אוגף נחות כשהוא נתון לאש מהרכסים השולטים. מאש צלף נהרגו סגן עוזי ארד, מ"פ ל' מגדוד 71, וחיל נוסף מגדוד 13.³⁴⁷ עם היציאה אל צומת "אברוזיה" – "גוטקס" התפצל שוב הטור החטיבתי לשני מאמצים, שבהם פעל בשלושה צוותי קרב.

כוח מגדוד 53 בפקוד הסמח"ט פתח את ציר צרבא – מעדושה שמדרום לנהר הסיניק ("גוטקס") ללא כל לחימה. לאחר שחצה את הסיניק במעבורת, בתוואי קשה, נכנס לחניון לילה כדי להתחמש, כדי לתדלק וכדי להתארגן.

גדוד 71 עם מפקדת החטיבה נע מהצומת, ותוך תנועה ואש פתח את ציר כפר הילא – מג'דליון ("רוטנברג" – "היפונג"). גייפ מחבלים, מכונית נוספת ותותח 130 מ"מ מושמדים באש הכוח. גשרון בציר קרס לאחר מעבר שבעה טנקים, ולפיכך נאלץ הכוח לנוע בצירים עוקפים.³⁴⁸ לאחר חציית נהר הסיניק התחבר הטור המשוריין לציר ג'זין – צידון באזור ואדי בועקרון. משם המשיך הגדוד לעבר השכונות המזרחיות של צידון ולעבר מחנה הצבא הלבנוני שעל הגבעות. במהלך התנועה נוצרה לראשונה חבירה לגדוד 202 של חטיבה 35 שהיה ערוך ב"בוקסתא" שמצפון לצידון.³⁴⁹ בעקבות היתקלות באש אָר-פִּי-

³⁴⁵ מנואלי וגרשוביץ, עוצבת "ברק" בשל"ג, עמ' 15.

³⁴⁶ תחקיר ק' אג"ם חטי"ט 188, עמ' 26.

³⁴⁷ מהאש נפצע גם מ"מ הטנקים המוביל. הניסיונות לארגן את פינוי הנפגעים בהיטס לא הצליחו בעיקר בשל החשש של חיל האוויר להכניס מסוקים לאחר נפילתו של מסוק הפינוי (תחקיר סמח"ט 188, עמ' 37–38).

³⁴⁸ מנואלי וגרשוביץ, עוצבת "ברק" בשל"ג, עמ' 18.

³⁴⁹ על פי מח"ט 188 הוכפף הגדוד בבוקסתא אליו (תחקיר מח"ט 188, עמ' 31).

ג'י, בתול"יר ובנשק קל עם הכניסה לשטח הבנוי נחלץ הגדוד ונכנס לחניון לילה באזור שוליק.³⁵⁰ כאן התחמש ותדלק מנגמ"שי הדרגים³⁵¹ שהגיעו לחניון בשעה 01:00 בערך.³⁵² גדוד 12 נע ככוח עצמאי צפונה לאבטח את אגף החטיבה, לגשש ולבדוק האם נמצא באזור כוח סורי שירד דרומה. לאחר מעבר מהיר בכפר הידידותי ג'בע המשיך הטור הגדודי לעבר זחלתא, ולראשונה בשעה 13:00 בערך נתקל בכוח סורי, שהגיע למקום כחלק ממערך האבטחה של מרחב ג'זין. היחידה הסורית מנתה כעשרים וחמישה חיילי קומנדו והנדסה מצוידים באמצעי נ"ט, שנועדו, ככל הנראה, לערוך חסימות על הציר. במהלך היתקלות קצרה נפגעו שני נגמ"שים סוריים, נהרגו חיילים סורים, ואחרים נפלו בשבי.³⁵³ טנק מ"מ של הכוח התהפך מעל גשר צר.³⁵⁴ המאו"ג הורה לגדוד להיכנס להגנה היקפית בצומת חייתורא ולאבטח את האזור עד להגעתם של הכוחות מאוגדה 162.

בחצות ולאחר התארגנות קצרה קיבל הגדוד הוראה לחזור דרומה, אל מול טורי אוגדה 162 העולים צפונה, ולחבור מערבה לכוחות החטיבה באזור צידון. הגדוד שתדלק באזור ג'בע, חבר לכוחות החטיבה בצידון רק למחרת, ביום ג' בשעות הבוקר.³⁵⁵ גדוד 53 החל לנוע לפני שחר של יום ג', 8 ביוני, והסמח"ט הוביל את הכוח. התנועה נערכה תוך ירי פגזים ונק"ל לעבר מתקני מחבלים ועצמים חשודים ומול התנגדות קלה ובעיות קשות של תנועה בציר ההררי הקשה "מורמנסד" עד לאזור א-שרפייה. לקראת אור ראשון תפסו גדודי הטנקים 53 ו-71 את השטחים השולטים ממזרח על צידון ועל מחנה הפליטים עין אל-חלווה.³⁵⁶ בין שני הגדודים נוצר קשר עין. בשעה 09:00 בערך ירד על הכוח מטוס "מיג" סורי שלא שחרר חימוש. המטוס שהוטרד באש נ"מ הסתלק מהאזור. באותה עת גם החלה בריחה של תושבים ושל

³⁵⁰ מנואלי וגרשוביץ, עוצבת "ברק" בשל"ג, עמ' 18–19.

³⁵¹ היו אלה נגמ"שי פלוגות החרמ"ש שנשארו דלקנים של סולר ומספר קטן של לוחמים. הנגמ"שים וחיליהם נשארו בשטח וסייעו במחסומים למנוע בריחת מחבלים מצידון מזרחה (תחקיר ק' אג"ס חט' 188, עמ' 28).

³⁵² שם, עמ' 27.

³⁵³ ברשת הקשר הפיקודית "נסיד", עמ' 134–135, נמסר בשעה 13:27 כי הכוח פגע בנגמ"ש בן-טן-אָר ובידו שבויים, וכי כלי רכב שני נמלט.

³⁵⁴ וולמן, אלון בסופה, עמ' 26.

³⁵⁵ סיכום פעילות חטיבתית בשל"ג, עמ' 2. הבעיות נגרמו עקב קשיי תנועה בציר, שבאותה עת שימש להחדרת אוגדה 162 צפונה, עקב מחסור בדלק ועקב קשיי ניווט (תחקיר ק' אג"ס חט' 188, עמ' 31).

³⁵⁶ תחקיר סמח"ט 188, עמ' 43–46.

מחבלים מאזור צידון מזרחה. כוחות החטיבה נערכו לכבוש את העיר ממזרח ומצפון כשהם אמורים לסייע לכניסתה של חטיבה 1 לעיר בקרב אוגדתי משולב.

ההתקדמות בהר – סיכום, הערכה ולקחים

למסעה של אוגדה 36 בהר מאצבע הגליל ועד למרחב החוף באזור צידון, במהלכים הפותחים את מלחמת שלום הגליל, כמה מאפיינים, ואת רובם ניתן להכיל תחת הכותרת אי-ודאות. נעלמים אלה הביאו, בעיקרו של דבר, למשך תנועה ארוך פי שניים מהמתוכנן.

האוגדה הוכנסה אל רמת נבטייה, אזור שהיווה מוקד וריכוז לפעילות מחבלים. הכנסתה למרחב נועדה, מלכתחילה, לאפשר המשך תנועה לעבר יעדים נוספים בלבנון. יעדים אלה היו בגדר של אפשרויות שהועלו ובוטלו כבר בשלבי התכנון אך גם בהמשך, במהלך המסע. מלבד טיהור רמת נבטייה נדרשו הכוחות להמשיך לנוע צפונה לעבר מרחב גזין וציר דמשק-ביירות, כמענה על התערבות סורית אפשרית או על המשך תנועה לציר החוף במרחב צידון.

גם האפשרות הצפויה של ירידה לציר החוף עלתה כשלב ביניים, באמצעותו יוכלו הצב"חים של האוגדה לנוע בציר האוטוסטרדה ("תיסומן"), החוצה את גב ההר הלבנוני, ולהתייצב דרכו בשטחי מפתח כאלה שיאפשרו, במקרה של צורך, להתמודד עם כוחות מתערבים סוריים. קביעת היעדים השתנתה במהלך היומיים הראשונים של המבצע, והיא השפיעה על כיווני התנועה, על המהירות ועל הנחרצות במהלכי האוגדה. בסופו של דבר, הופנתה האוגדה ליעד שלא חפצה בו – לחימה לכיבוש צידון ומחנה הפליטים עין אל-חלווה כדי לפתוח את ה"פקק" שעל ציר החוף.

את מהלך התנועה בשטח ההררי אפיינו נעלמים נוספים. הצירים ויכולת התנועה של כוח משוריין כבד בהם היו בגדר נעלם. לצד כל ההכנות שנעשו כבר בשלבי הלימוד, בקטעים מסוימים הייתה התנועה קשה עד בלתי אפשרית. הכבישים הצרים והמפותלים בתוך הכפרים וביניהם קרסו במספר קטעים וחיבו הכנה ושימוש במעקפים. האיגופים וההכשרות ההנדסיות גזלו זמן רב. הצורך בקרבה מיידית של צמ"ח ושל כוחות הנדסה ייעודיים בחזית הכוח, כדי להתגבר על המכשולים, תרם גם הוא לאיטיות התנועה.

ריכוז המחבלים במאחזים לאורך צירי המסע ודרכי הפעולה האפשריות שלהם חיבו תנועה זהירה וחשדנית לאורך כל הצירים, בעיקר בעת חציית הכפרים. החשש מפגיעה בגשר עקיה ליווה את האוגדה כבר בשלב הראשון. הגשר נשאר שלם ואפשר

המשך תנועה. לחימתם של המחבלים לאורך הצירים לא הייתה בהיקף נרחב. עם זאת היא גרמה לנפגעים והאטה את מהירות התנועה.

קשה היה לחזות את התנהגותם של כוחות האו"ם שהחזיקו במחסומים ובמאחזים לאורך הצירים. אלה תודרכו, ככל הנראה, שלא להתערב ולא היו בעיה אמיתית בשלבי התנועה.

גם הלוגיסטיקה בתנועה הארוכה בשטח ההררי חייבה היערכות מיוחדת. הבעיות הצפויות היו בעיקרן מחסור בדלק. פתרונות שניתנו, כמו תגבור בדלקונים וניצולם של יחידות ושל נגמ"שים לדחיפת הדלק קדימה, פתרו את הבעיות רק חלקית.³⁵⁷ בעיה נוספת הייתה פינוי הנפגעים בצירים הרריים. היפגעות מסוק הפינוי כבר בשלבים הראשונים הכבידה מאוד על הפינוי. אחרי הטיפול הראשוני במקום נאלצו הכוחות לפנות את הנפגעים לאחור בצירים הצרים, אל מול כיוון התנועה של הכוח העיקרי.

הפיצול בין כוחות האוגדה, הצירים והיעדים השונים שאליהם הופנו הכוחות והטווחים הגדולים ביניהם יצרו גם בעיות שליטה. די מהר התברר שעיקר הקשב הופנה מערבה לתנועת שני הצח"מים. הכוחות שפעלו במזרח הגזרה, חטיבה 769 וכוח סמח"ט גולני, פעלו עצמאית בקרבות ובפריצת הצירים באזור ח'רדלה, הבפור, רמת ארנון והעיירה נבטייה.

התנועה הארוכה בשטח ההררי נועדה בעיקרה להביא את הכוח המשוריין האוגדתי לעבר יעדיו. בשלב הראשון של המסע סללה האוגדה גם את דרכה של אוגדה 162 בדרכה צפונה לעבר כביש דמשק-ביירות, יעד שתוכנן כאפשרי גם לאוגדה 36. האוגדה נעה מערבה לעבר ציר החוף והעיר צידון, שם התעכבה למשך זמן רב, מה שמנע את שילובה בקרבות במרחבים הצפוניים יותר.

הגם שצה"ל, פיקוד הצפון וגם האוגדה התנסו כבר בעבר בלחימה בשטחים הרריים של דרום לבנון, בקלחות במהלך מלחמת ההתשה ובמבצע "ליטני", נראה כי ניתן היה גם להשתמש בלקחי הצבא הסורי. בפלישתו ללבנון בשנת 1976, אל מול "חזית הסירוב" שכללה גם את ארגוני המחבלים, נכשל במהלכו ביוני 1976, חזר ושינן את הפרקים

³⁵⁷ הבעיות הקשות היו בצח"ם הצפוני של חטיבה 188. עם זאת צריך לזכור כי מערכי הלוגיסטיקה של האוגדה תדלקו ותספקו גם כוחות אחרים, כמו את אלה של חטיבה 211.

התורתיים של לחימה בהר, ובספטמבר-אוקטובר 1976 חזר והצליח להגיע ולהשתלט על ביירות ועל צידון.³⁵⁸
הניסיון שצברה האוגדה במסעה הארוך בשטח ההררי צריך להילמד ולשמש אותנו בבוא העת במהלכים דומים.

פרק ג'

הלחימה לכיבוש צידון ולטיהורה – לחימה דו-אוגדתית

לחימת אוגדה 36 לפתיחת "פקק" צידון

ליל 7-8 ביוני נוצל במפקדת אוגדה 36 לטובת תכנון משימה אפשרית של כיבוש צידון. משימתה הצפויה של האוגדה נותרה בכל אותה עת ללא שינוי, ועיקרה: "לעבור דרך אוגדה 96 על ציר החוף עד לגשרי הדמור ומשם לנוע על האוטוסטרדה מזרחה כדי להצטרף למאמץ של אוגדה 162 באזור צופר, ולהיות בכוננות להלחם עם הסורים בבקאע".³⁵⁹

קהלני תכנן את הכניסה לצידון בשני מאמצים, אחד בדרום ואחד מצפון-מזרח. נושא הזמן היה קריטי. היה צורך לפתוח את הציר הראשי מהר ככל האפשר כדי לאפשר

³⁵⁸ ראו: דניאל אשר, לחימת כוח משוריין בהר, המעורבות הצבאית הסורית בלבנון, ת"א: מערכות, 1985.

³⁵⁹ מפ"צ-אג"ם-ס' ק' אג"ם, הנחיות מבצעיות למבצע של"ג, 8 ביוני 82 (להלן: הנחיות מבצעיות למבצע של"ג).

לתגבר את כוחותיה של אוגדה 96 באמצעים נוספים ובאספקה. התקיפה אפשרה להשאיר את הצד הצפוני פתוח, על פי המאוי"ג, כדי להשאיר את הדרכים הצפוניות פתוחות ובכך לאפשר למחבלים לברוח מהעיר, בהנחה שנסיגתם תצמצם את ההתנגדות ותקל את הכיבוש.³⁶⁰

³⁶⁰ קהלני, דרך לוחם, עמ' 307.

פני השטח בגזרת צידון

גזרת העיר צידון והשטחים הקרובים אליה נחלקים לשני תאי שטח: מורדות ההר ורצועת החוף. גובה הרכסים שממזרח לצידון כ-100 מ' מעל רצועת החוף, ומכאן הם עולים בהדרגה מזרחה. העיר השוכנת לחוף הים בנויה מקטעים של בנייה מסורתית צפופה בעיקר בעיר התחתית הקרובה לחוף, אך חלקים נרחבים ממנה נבנו בבנייה מודרנית, ובה מבנים רבי-קומות. העיר מוקפת שטחים המכוסים בצמחייה טבעית ולצידם שטחים חקלאיים – שדות מעובדים ומטעים נרחבים. האזור שממזרח לעיר חרוץ ערוצים ונחלים לרוב, והוא עביר רק בדרכים קיימות. התנועה אל העיר ממזרח אפשרית רק לאורכם של צירים אלה.

שתי דרכים המובילות מדרום, לאורכה של רצועת החוף, מחייבות מעבר דרך מרכז העיר (ציר "בוקיטו") או דרך מחנה הפליטים הגדול עין אל-חלווה שממזרח לעיר (ציר "פקח"). בין הצירים שבמרחב החוף חוצה גם קו מסילת הברזל (ציר "תגרני") המהווה מכשול תנועה מקומי ממזרח למערב. מספר צירי כביש מחברים את מרכז העיר ואת אזור החוף עם השכונות המזרחיות שלרגלי הגבעות ועליהן.

הכפרים שבקרבת העיר, שכונותיה ומחנות הפליטים שבקרבתה, ובהם עין אל-חלווה, אל-הלאליה, אל-קניה, קייע, אל-חארה ומיה-מיה יוצרים קומפלקס צפוף ובו כ-150 אלף תושבים.

מבחינה צבאית העיר ובנותיה מהוות "פקק" על ציר התנועה העיקרי ועל הציר הקביל לו ממזרח הניתן לחסימה בקלות בקטע שבו הוא חוצה את מחנה הפליטים עין אל-חלווה. "פקק" זה מחייב תכנון כולל ומקיף לחימה, להשתלטות, לטיהור ולפתיחה.³⁶¹

המחבלים, מתקניהם ותוכניותיהם במרחב צידון

תפיסת ההגנה של ארגוני המחבלים בדרום לבנון הייתה מבוססת בעיקרה על נסיגה מסודרת מהשטחים הפתוחים ועל לחימה במחנות הפליטים ובשטחים העירוניים, בהם העיר הגדולה צידון.

³⁶¹ בידי הכוחות שתוכננו לחימה באזור צידון היו עזרי מודיעין, והעיקריים שבהם היו פסיפסים ובהם מבנים ממוספרים של העיר צידון ושל מחנה הפליטים עין אל-חלווה.

המחבלים תכננו לשמור בדרך זו על כוחם הצבאי, לגרום לצה"ל אבדות כבדות ככל האפשר, להשהות התקדמותו ולגרום להתמשכות המלחמה עד לכפיית הפסקת אש על ישראל בלי שיעלה בידה לחסל כליל את כוחם הצבאי של המחבלים שבדרום לבנון.³⁶² ב-28 באפריל 1982 ובעקבות הערכת מצב בדבר דרך הפעולה להגנת צידון הוציאה מפקדת אזור צידון, גדוד "חללי ספטמבר" של חטיבת הפתח "קסטל", פקודת מבצע, וממנה ניתן ללמוד רבות על תפיסת ההגנה של מרחב צידון, ובה גם הפרטים האלה:

פקודת מבצע מספר 4³⁶³

המשימה:

1. לקדם את פני האויב ולמנוע ממנו השגת מטרתו – הוצאת הכוחות הפלסטיניים מאזור צידון.
2. להיאחז בכל העמדות שבהן ממוקמים הכוחות ולהגן עליהן.
3. להיות בכוננות גבוהה ומתמדת כדי לקדם כל אפשרות תוקפנות [...].
4. להשאיר עתודה בהרכב של מג'מועה קרבית ניידת שתנוע בציר זפתא-נבטיה.

השטח בעל החשיבות הטקטית:

1. האזורים הבנויים ובפרט בצידון, מיה ומיה ומע'דושה³⁶⁴ הם האזורים החיוניים להגנה על צידון, על מחנות הפליטים ועל החוף.
2. גבעת מר אליאס היא הנקודה החיונית ביותר להגנה על השטח הבנוי בצידון ועל מחנה הפליטים עין אל-חלווה. לגבעה יש קיבולת מספיקה לפלוגת חי"ר ממוכן ומחלקת טנקים.
3. האזור הבנוי בעברא החדשה ובתל שרחביל הם האזורים החיוניים להגנה על אזור החוף הנמשך מרמילה ועד מסגד הזעתי. באזור קיבולת לפלוגת חי"ר ממוכן ומחלקת טנקים.

שטחים חיוניים:

1. אזור מע'דושה הוא נקודה חיונית להגנה על ציר זהרראני-צידון.
2. אזורי מיה ומיה-מר אליאס-עברא החדשה-שרחביל הם אזורי חיוניים לשמירה על הנוכחות המהפכה הפלסטינית בצידון ובמחנותיה.

³⁶² אבי-רן, מלחמת לבנון, כרך א', עמ' 198.

³⁶³ שם, עמ' 200-205.

³⁶⁴ שלוש שכונות נוצריות בגבעות שבחלקה המזרחי של צידון, השולטות היטב על העיר.

מסקנות מניתוח השטח:

1. היות שהחוף הצפוני של צידון הוא הדרך הראשית והחיונית לכל התנועות ולכל הלוגיסטיקה יש לתפוס נקודות קרובות אליו ולבצר אותן בצורה מאסיבית.
2. יש לתפוס מוצבים על החוף ובכל הדרכים המוליכות למפקדות בעיר, למחנות הפליטים ולמחסומים
3. יש לתפוס עמדות קרב על שלוש הדרכים הראשיות המוליכות לצידון ולגבעותיה: צור-זהראני צידון, נבטיה-זהראני-צידון, נבטיה-צרבא-מע'דושה-צידון.

דרכי פעולה אפשריות לאויב:

1. התקדמות ביבשה במאמץ עיקרי או משני בציר צור-זהראני-צידון בכוח של חטיבות חי"ר ממוכן ועוד חטיבת טנקים.
2. התקדמות בכוח של חטיבת חי"ר ממוכן וחטיבת טנקים על ציר נבטיה-זהראני-צידון.
3. הנחתת גדוד קומנדו ימי על החוף צפונית לצידון ובאזור הזהראני כדי לנתק בו-בזמן את צור וצידון.
4. הנחתת "כוחות מיוחדים" במסוקים מסביב לעיר צידון או בקרבתה כדי לפגוע בעמדות תותחים וטנקים.
5. הפצצות רבות ומאסיביות מהאוויר על ריכוזי טנקים, עמדות ארטילריה, ומפקדות בעיר ובסביבתה.

כוחותינו:

1. גדוד חללי ספטמבר מוגבר בפלוגת טנקים ובנשק נ"מ.
2. כוח המורכב ממחלקות התנגדות פלסטיניות המסופח למפקדת אזור צידון ובו: פלוגת חי"ר, פלגת מרגמות ופלוגת מקלעי נ"מ.
3. כוחות נדרשים להגנה על מרחב צידון: חטיבת חי"ר, סוללת מרגמות 120 מ"מ, גדוד טנקי טי-34 גדוד נ"מ.

מסקנות מהערכת המצב:

1. אין באפשרותנו להגן על צידון על ידי "גדוד חללי ספטמבר" וכוחות המהפכה המסופחים.

2. יש לנצל עד מקסימום את הכוח המצוי ברשותנו לתפיסת השטחים החיוניים והאזורים בעלי החשיבות הטקטית, ובמיוחד החוף והגבעות השולטות על צידון.
3. אם לא יהיה שינוי בסדר הכוחות יש לדרוש שמחנה עין אל חלווה ומרכז צידון יקבלו על עצמם משימות הגנה מקומיות בכוחות ובאמצעים העומדים לרשותם.
הערה:

מכל האמור לעיל עולה כי ההגנה על צידון והמשימות שהוקצו בפקודה המבצע מס' 4 אינם ניתנים לביצוע באמצעים המצויים ברשותנו. לפיכך אנו מבקשים להגדיל את כמות האמצעים שיופנו לאזור הצבאי צידון. כמו כן אנו ממתינים להוראות חדשות. יש לתכנן תוכנית שתביא בחשבון את הכוחות והאמצעים המצויים, שאינם מספיקים לביצוע המשימות המוטלות בפקודת מבצע מס' 4.

מפקד גדוד חללי ספטמבר
מפקד הכוחות המשותפים של אזור צידון
ראיד (רס"ן) קצין מטה כמאל א-שייח

כאלף חמש מאות מחבלים, רובם חברי ארגון אל-פתח, היו ערוכים במרחב צידון. הם חלשו על צירי המעבר וישבו במאהלים, במבנים ובבונקרים מבוזרים שהוקמו גם סמוך למלחמה. באזור פעל גם פוג' משוריין של צבא שחרור פלשתינאי, שכלל כארבעים טנקי טי-34 ועשרות אחדות של נגמ"שים.

בתחום העיר הבנויה השתכנו מפקדות המחבלים באזור ובהן חטיבת הקסטל של הפתח בפיקודו של אל"ם חאג' אסמאעיל צרצור, ששימשה מפקדת גג משותפת לכל ארגוני המחבלים באזור.³⁶⁵ המסגרת הסדירה הבולטת בחטיבה הייתה כאמור גדוד "חללי ספטמבר" של הפתח. נוסף על כך היו ערוכים במרחב צידון יחידות קטנות יותר של "ארגוני הסירוב" ולוחמי מיליציה בלתי סדירים (כולל נערים), שהיו שותפים להגנה על מחנות הפליטים עין אל-חלווה ומיה-מיה. בצידון היו גם יחידות מנהלה ומרכזים לוגיסטיים של ארגוני המחבלים בדרום לבנון. אלה כללו גם ריכוזי תחמושת, דלק וציוד של הארגונים השונים.

³⁶⁵ אבי-רן, מלחמת לבנון, כרך ב', עמ' 39-40.

קרב אוגדה 36 ביום ג', 8 ביוני 1982

ביום ג', 8 ביוני בשעה 01:34, לאחר שפיקוד הצפון החליט לשחרר את אוגדה 96 מהמשימה המתוכננת לכיבוש צידון ולהפעילה צפונה לעבר דאמור, קיבל מאו"ג 36 פקודה לכבוש את העיר.³⁶⁶

משימתו לאותו יום הייתה כיבוש צידון והתייצבות האוגדה בציר ביירות-דמשק, במרחב עאליי. במסגרת המשימה שכללה מעבר דרך אוגדה 96 בציר החוף עד לדאמור ובהמשך תנועה מזרחה על האוטוסטרדה בעקבות אוגדה 162 עד מרחב צופר, דהר אל-ביידר, הוכפפה לאוגדה גם חטיבה 211. בסד"כ זה הוטל על האוגדה, עם אוגדה 162, גם להיות בכוננות להילחם בסורים שבבקאע מכיוון מערב.³⁶⁷ לאוגדה 36 הוכפפה בשלב זה גם חטיבת הצנחנים הצפונית 939 שעד אז פעלה תחת פיקוד אוגדה 91 במרחב צור³⁶⁸ כדי לסייע בכוח מתאים לכיבוש העיר צידון.

על פי התוכנית האוגדתית שהועברה בקשר, ללא קבוצת פקודות מסודרת, על חטיבה 939 הוטלה המשימה המרכזית לפתוח את הכביש הראשי, קטע ציר החוף החוצה את העיר צידון, כדי לאפשר לכוחות צה"ל לנוע צפונה.

חטיבה 1 שכבר שולבה בלחימה במחנה הפליטים עין אל-חלווה נועדה לפתוח ציר מקביל ולאבטחו לתנועת כוחות שיאגפו את מרכז צידון בדרכם צפונה.

חטיבה 188 שהגיעה ממזרח תוכננה להשתלט על הכפרים ועל השכונות שמזרח לעיר ועל השטחים השולטים על האזור ומשם בהמשך לחדור לתוך העיר לפי פקודה נוספת.

חטיבה 211 תוכננה להמשיך, תוך חציית נהר הסיניק, לטפס במעלה הרמה, לנוע דרך שטחי הכינוס של חטיבה 188 ולהמשיך צפונה כדי לחבור לכוחות אוגדה 96 שבאזור דאמור ולהמשיך עימה לעבר ביירות.

³⁶⁶ מה"ד-היסטוריה, מחברות צוות היסטוריה במפקדת פיקוד הצפון, בתאריכים 10.6.82-6, מחברת 3 (להלן: "היסטוריה צפון", מחברת 3), עמ' 63. גולן, ניהול המלחמה 6-8 ביוני, עמ' 4. הפקודה ניתנה גם בשל הנחיית שר הביטחון ש"אין מה לרוץ קדימה" לפני פתיחת ציר החוף למלוא אורכו, מראש הנקרה עד אזור דאמור (גולן, שם, עמ' 11).

³⁶⁷ הנחיות מבצעיות למבצע שלי"ג.

³⁶⁸ מפקד הפיקוד הנחה את מאו"ג 91 להעביר את החטיבה כבר בשעה 05:50 ("היסטוריה צפון", מחברת 3, עמ' 68).

גדוד הצנחנים 202 שהועבר תחת פיקוד אוגדה 36 באזור היערכותו בבוקסתא שמצפון לצידון (ומדרום לשפך האוול, שם נחת)³⁶⁹ נועד לרדת דרומה ולחסום על הכביש הראשי את בריחת המחבלים.³⁷⁰

כוח סמח"ט גולני וחיטיבה 769 שעד אותה עת היו תחת פיקוד האוגדה נשארו באזור נבטייה ולא שולבו בתוכנית לכיבוש צידון.

במהלך הלילה ב-14 גיחות תקף חיל האוויר מטרות מחבלים בתוך העיר ובמחנה הפליטים עין אל-חלווה.³⁷¹ בשעות הבוקר המוקדמות החל טיווח ארטילרי על העיר. לאוגדה הוקצה והוכפף כוח ארטילרי מסיבי וכן כ-120 גיחות תקיפה מהאוויר כדי לפגוע במטרות בצידון ובסביבתה.³⁷² כבר בשעה 04:00 תוכננה גיחת הפצצה של זוג מטוסים, ובשעה 04:20 תוכננה גיחה כדי להטיל כרוזים על העיר,³⁷³ ובעקבותיה תבוצע הפצצה מסיבית לקראת ההתקפה הקרקעית.³⁷⁴ באותה עת גם החלה ההפגזה הארטילרית בידי הגדודים 405 ו-9294 מאגד ארטילרי 282, שקודמו כבר בערב הקודם לעמדות בקרבת שפך הזהראני תחת פיקודו של סא"ל משה רונן, סגן מפקד האגד.³⁷⁵ חלק גדול מהקנים הארטילריים הועמד בסיוע ישיר לחטיבות הלוחמות.

חיטיבה 1 חידשה את הכניסה למחנה הפליטים עין אל-חלווה ואת ההתקדמות בציר החוף. גם הפעם התקדמה החטיבה בשני מאמצים שלוו בתקיפות מהאוויר ובסיוע ארטילרי. גדוד 74 בתגבור צוותים מפלוגת הסיור החטיבתית נכנס לעין אל-חלווה, וגדוד 13 נע על ציר החוף. על גדוד 13 שנע בציר מסילת הברזל "תגרני" הוטל לטהר את השטח שבין הצירים עד 1.5 ק"מ צפונה מצומת הצירים "הילפרן"–"בוקיטו". בדרכו נתקל הגדוד בחוליות פזורות בשטח וחיסלן.

³⁶⁹ ראו הפרק "מחבירה לנחיתה".

³⁷⁰ קהלני, דרך לוחם, עמ' 307.

³⁷¹ חיל האוויר בשלי"ג, עמ' 101.

³⁷² בתיאום בין הכוח הקרקעי לאווירי לטייסים חסר עזר לכיבוש העיר צידון, אולם הבעיה נפתרה בהמשך (קהלני, דרך לוחם, עמ' 305–306). בהפצת הכרוזים לקחו חלק מטוסי קרב ומטוסים קלים (חיל האוויר בשלי"ג, עמ' 101).

³⁷³ הכרוזים נפלו ברובם על כוח של חיטיבה 1 שנערך בפאתי העיר" (היסטוריה צפון", מחברת 3, עמ' 64).

³⁷⁴ בפועל, במהלך היום נערכו 53 גיחות תקיפה על הצמתים, על מבנים, על מחנות ועל אזור הנמל בצידון (חיל האוויר בשלי"ג, עמ' 102).

³⁷⁵ בסיוע האש הארטילרית מעת לעת השתתף גם גדוד תותחי 175 מ"מ 334, שהיה בסיוע כללי לכל גזרת הלחימה, מעמדותיו באזור שממערב לערב סלים (הצגת "צידון" בכנס ספ"כ מפי מפקד א"א 282 [להלן: הצגת "צידון"].)

גדוד 74 בפיקודו של סא"ל עמירם לוי, שתקף באזור כבר ביום ב', ניסה בכל יום ג' לפרוץ את הציר לתוך מחנה הפליטים, אך נתקל בהתנגדות עזה. שתי פלוגות החי"ר ושתי פלוגות טנקים חדרו לתוך המחנה כשהן נלחמות מעמדה לעמדה. ככל שהעמיקה החדירה למחנה, גדל הצורך להשאיר יותר ויותר כוחות בצמתים מאחור, כדי שהמעבר לא ייסתם שוב.

הכוחות המובילים שהתבססו על פלוגה ו' נכנסו למחנה באש ונקלעו למארב. טען קשר וחייל הנדסה נהרגו מאש צלפים. עם ההתקדמות אל תוך המחנה נורו לעבר הכוח מטחים צפופים של רקטות אָר-פֵי-גֵי ואש מנשק קל. טנק המ"מ המוביל נפגע קשה. בקושי רב הצליח המג"ד לוי, בקשר מתוך הטנק שלו, לאסוף את הכלים האחרים שחיפשו מחסה בסמטאות לאחר ההיתקלות ולכוונם להמשך ההתקדמות. בלחימה עזה של מטר אחר מטר הצליחו הכוחות להתקדם כ-300 מ' עד לקרבתו של מבנה בית ספר שממנו נורתה לעברם אש עזה.³⁷⁶ טנקים נוספים ונגמ"ש חי"ר נפגעו, וגם כמות הלוחמים שנפגעו הלכה וגדלה.

המג"ד שהבין כי בתנאי השטח הנוכחים לא יוכל למצות את עוצמת הגדוד והחליט בשלב זה לחלץ את הפלוגה המובילה ולהחליפה בפלוגה ז' שעמדה כל אותה עת בעמדות חיפוי. טנק שפרס זחל חולץ גם הוא במאמצים רבים. גם הפלוגה הטרייה לא הצליחה להעמיק את החדירה. מאש המחבלים נפגעו שלושה טנקים, בהם טנק המ"פ, ונגמ"ש חי"ר נוסף.³⁷⁷ כמות הנפגעים גדלה, והיא מנתה ארבעה עשר לוחמים פצועים. עד שעות הערב לא הצליח הגדוד לפרוץ אל עומק המחנה.³⁷⁸

מחנה עין אל-חלווה התגלה כיעד מלא וגדוש במחבלים שהתבצרו בין בתיו. לרשותם עמדו כלי נשק, תחמושת מכל הסוגים, מזון וציוד ללחימה ממושכת. הם הסתתרו ולחמו מבונקרים ומתוך הבתים. כוחות השריון החודרים ספגו אש מקלעים וצלפים, פצצות אָר-פֵי-גֵי וטילים נגד-טנקים מסוג "מילאן". טיל כזה פגע גם בחזית טנק המג"ד. מח"ט 1 פנה למאוי"ג 36 וביקש את אישורו לחלץ את הכוח ולצאת ממחנה הפליטים. בעקבות האישור החלה פעולת היחלצות שנערכה כולה תחת לחץ. שני הנגמ"שים

³⁷⁶ מנואלי וגרשוביץ, עוצבת "ברק" בשל"ג, עמ' 26.

³⁷⁷ שם.

³⁷⁸ קהלני, דרך לוחם, עמ' 316.

הפגועים נשארו בתוך המחנה.³⁷⁹ המעבר בתוך המחנה, שנפרץ כבר לאורך כמה מאות מטרים, נחסם מחדש.

סמח"ט 188, סא"ל דורון ביבר, שהיה ערוך בעמדות עם גדוד 53 מעל למחנה הפליטים וממזרחו, סייע להיחלצות וחיפה עליה.³⁸⁰ הכוח שלחם במחנה נחלץ דרומה ונעצר להתארגנות בשטח הגבוה שמדרום לנהר הסיניק.³⁸¹

חטיבה 188 שנתנה בלילה שבין יום ב' ליום ג' מצפון-מזרח לצידון, קיבלה משימה לכבוש את השכונות הצפוניות של העיר, בסיועו של גדוד הצנחנים 202 שהוכפף עם בוקר לחטיבה.³⁸² גדוד 71 שהשלים את התארגנותו עם שחר חבר תוך תנועה, שלוותה באש ובסיוע ארטילרי,³⁸³ לכוחות גדוד 202 שהיו ערוכים באזור הבוקסתא.³⁸⁴

בכל שעות הבוקר נהרו אלפי אזרחים מהעיר צפונה ולא אפשרו לכוחות להיכנס אליה. המאו"ג הורה למח"ט 188 להציב מחסומים ולבדוק את היוצאים. לאחר מכן החליט להפסיק את האש לשעה כדי לאפשר לאזרחים לצאת ביתר קלות מהעיר. לצד מערכות כריזה שקראו לתושבי העיר להתרכז בחוף הים נשלחו גם אזרחים ואנשי צבא לבנונים אל תוך העיר וקראו לתושבים להתפנות.

בכל אותה עת המתין מח"ט 188 דגן בחפ"ק שלו הצופה אל העיר, לחבירה מחודשת של גדוד חי"ר 12 שעדיין נע בצירי ההר. המאו"ג קהלני גם הוא שאף להתחיל בקרב על העיר רק לאחר הגעת חטיבה 939 מדרום ולאחר הגעת גדוד 12 ממזרח, אולם אלה איחרו להגיע.³⁸⁵ תצפיות היחמ"ן שסופחו לחטיבה וכן תצפיות של פלוגת הסיוור נפרסו בגבעות השולטות כדי לאסוף מידע על הפעילות בעיר.³⁸⁶

³⁷⁹ שיף ויערי, מלחמת שולל, עמ' 175.

³⁸⁰ הגדוד תפס את העמדות כבר בשעה 07:00 כשהיה בדרכו לחבור לשאר כוחות החטיבה. באזור מצא הכוח גם טנקי טי-34 שנטשו המחבלים. מעמדותיו השמיד הגדוד מטרות, בהן שבעה-שמונה טנקים ושני תומ"טים נ"מ בשטחי העיר צידון שמתחתיו (תחקיר סמח"ט 188, עמ' 49, 58).

³⁸¹ קהלני, דרך לוחם, עמ' 316.

³⁸² במהלך הלילה לחטיבה חבר גם מג"ד חה"ן 605 עם פלוגת הצמ"ה שלו, שנעה כל העת מאחורי הכוחות בשל קצב התנועה האיטי של הטרקטורים (תחקיר קצין אג"ם חטיבה 188, עמ' 38).

³⁸³ האש הארטילרית בחזית גדוד 71 נפלה סמוך לכוח המחופר של גדוד 202 (יורם יאיר, אָתִי מלבנון, חטיבת הצנחנים במלחמת שליג, ת"א: מערכות, 1990 [להלן: יאיר, אָתִי מלבנון], עמ' 49).

³⁸⁴ מנואלי וגרשוביץ, עוצבת "ברק" בשליג, עמ' 21-22.

³⁸⁵ גדוד 12 הגיע לפרברים המזרחיים של צידון וחבר לחטיבה רק בשעה 10:00 בערך (לקחי חטיבה 1 ממבצע "שלום הגליל", לקחי גדוד 12, עמ' 2).

³⁸⁶ תחקיר מח"ט 188, עמ' 31; תחקיר קמ"ן חטיבה 188.

במהלך ההמתנה, למעט השעה שבה הופסקה האש, המשיכו כוחות האוויר והארטילריה לתקוף מטרות נבחרות בתוך העיר.

המאוי"ג פעל כל העת מתוך המפקדה האחודה שלו מעל העיר ממזרחה, בצידה, וממנה פעלו גם גורמי איסוף המודיעין.³⁸⁷ מכאן פקד קהלני על מח"ט 211 גבע לעקוף את צידון ממזרחה ולהחיש את תנועתו צפונה כדי לחבור לאוגדה 96. שני טנקים החטיבה³⁸⁸ החלו לטפס בציר הררי אוגף לעבר הרכסים שממזרח לצידון, אך שני טנקים שנתקעו על הציר הקשה עיכבו את התקדמות החטיבה עד שעות אחר הצהריים המאוחרות.

בשעה 11:00 ומשנגמרה "הפסקת האש" פקדה האוגדה בקשר על חטיבה 188 לרדת מהשטחים השולטים ולהתחיל לכבוש את העיר מצפון לדרום. בלחימה השתתפו גדוד 71 וגדוד 202. גדוד 53 נותר בעמדותיו ממזרח למחנה הפליטים עין אל-חלווה.

הכוחות, בהם גם חפ"ק המח"ט ששלט על שמונה טנקים, נכנסו אל העיר מצפונה, מאזור מג'דליון והמחנה הצבאי הלבנוני. תוך כדי טיהור השכונות הצפוניות, על כוחות מחטיבה 188 נורתה אש מאזור הלחימה של חטיבה 1, שעסקה בטיהור מחנה הפליטים עין אל-חלווה. בהתערבות האוגדה נפסק הירי על כוחותינו.

מכאן התקדמו הגדודים מצפון לדרום – גדוד 71 נע על ציר החוף ("בוקיטו"), וגדוד 202 נע במקביל, בציר הרכבת ("יתגרני"). תוך כדי לחימה השמידו הכוחות שני נגמ"שים ושני גיפים של המחבלים באזור בית החולים³⁸⁹ ושבו כחמישים מחבלים.³⁹⁰ גדוד 12 נכנס ללחימה רק בשעות אחר הצהריים וחיפה על מהלכי גדוד 202. הכוחות נעו מערבה עד שערי הנמל. גדוד 202 המשיך להתקדם בכוח מעורב של טנקים ושל נגמ"שים, כשפלוגת הרב"טים שלו מובילה. משנקלע הכוח ללחימה בשטח הבנוי בקרבת הצומת שאליו יועד, נקרא לעצור. המג"ד החליט להשתלט על הצומת,³⁹¹ ורק אחר כך החל לנוע

³⁸⁷ מה"ד – היסטוריה – ענף סיקור צה"ל, שלי"ג – אוגדה 36 – תחקיר קמ"ן האוגדה, סא"ל הראל מאיר, עמ' 9, 11–13.

³⁸⁸ שני גדודי החטיבה הם הגדודים 126 ו-9. גדוד 429 נשאר עם אוגדה 91 במרחב צור.

³⁸⁹ תחקיר מח"ט 188, עמ' 32.

³⁹⁰ "היסטוריה צפון", עמ' 28.

³⁹¹ על פי טלאס, הפלישה הישראלית ללבנון, עמ' 215–218, הגיעו הכוחות התוקפים מצפון עד לרחוב הראשי של העיר, רחוב ריאד א-צלח, והצליחו להשתלט עליו.

לאחר.³⁹² בלחימה באזור הצומת ספג הגדוד נפגעים – שני לוחמים נהרגו, וכארבעה נפצעו.³⁹³

ההתקדמות הופסקה, וכוחות חטיבה 188 הושגו לאחור כדי לאפשר לחטיבת הצנחנים 939 לכבוש ולטהר את העיר מדרום. בשעה 17:00 הורה הפיקוד גם להחזיר את גדוד הצנחנים 202 מחטיבה 188 לאוגדה 96. הגדוד נחלץ להתארגנות.

בשעה 12:15 לערך נמסר על תקיפה אווירית של שני מטוסי "מיג" סוריים שהפציצו את כוחות צה"ל באזור צידון. את החימוש, שכלל מספר פצצות, הטילו המטוסים על אזור הפריסה של גדודי הארטילריה מדרום לעיר. לא נמסר על פגיעות בכוח. חלק מהמטוסים הסוריים שתקפו מטרות גם באזורי לחימה אחרים הופלו בדרכם חזרה לבסיסיהם בסוריה.

בשעות הצהריים הצטרפו לכוח האוגדתי גם שני גדודי הארטילריה שעד לאותה עת פעלו עם אוגדה 91. גדוד 411 נפרס בשעה 12:20 מצפון לזהראני, וגדוד 402 נפרס בשעה 14:00 באזור מכלי הדלק של זהראני. שניהם הצטרפו לירי העקיף על מטרות באזור צידון. מאוחר יותר קודמו שתי הסוללות של גדוד 411, האחת למחנה הפליטים עין אל-חלווה והאחרת לעבר מרכז המפקדות בצידון, שם פתחו גם בירי בכיוון ישיר. משעה 19:00 שופר הירי משהחלו שני הגדודים לתקן את האש שלהם באמצעות מכ"ם "מעופף" שהפעילו יחידות אגד ארטילרי 282 לטיווח.³⁹⁴

חטיבה 939 שתוכננה להיכנס לעיר מדרום³⁹⁵ התקדמה לאיטה בציר החוף לעבר צידון. הציר העמוס בכוחות ובדרגים לא אפשר תנועה. עוזר מאו"ג 36, אל"ם יוסי מלמד, נע דרומה לעבר מח"ט 939 והטיל עליו את משימתו, לפתוח את הציר הראשי של צידון, בעיקר כדי לאפשר המשך תנועת כוחות ואמצעים צפונה.³⁹⁶

³⁹² יאיר, אָתִי מלבנון, עמ' 50.

³⁹³ תחקיר מח"ט 188, עמ' 35; לפי מנואלי וגרשוביץ, עוצבת "ברק" בשל"ג, עמ' 22, לכוח היו שבעה פצועים. על פי תחקיר המג"ד וסמ"ד 202, נהרג חיל מפגיעה בראשו ואחר נפצע במהלך ההתקדמות דרומה. בקרב החילוץ נפגע נגמ"ש הפיקוד של הגדוד. קצין הקשר נהרג, והקמ"ן נפצע. טנק שהיה עם הכוח נפגע מאָר-פִּי-גִי, וצוותו נחלץ.
³⁹⁴ הצגת "צידון".

³⁹⁵ באוגדה 36 תכננו גם אפשרות להיכנס לעיר ממזרח, אולם אפשרות זו נפלה מחשש שתגזול זמן רב (קהלני, דרך לוחם, עמ' 309).

³⁹⁶ באותו זמן כבר החלו להעביר כוחות ואמצעים בהישט על גבי הנחתות, ממעגן הזהראני לעבר חוף האוּלִי כדי לעקוף את פקק צידון ולהגיע למרחב אוגדה 96 (ראו הפרק "מחבירה לנחיתה").

המשימה שהוטלה על החטיבה דמתה לזו שהוטלה עליה בתוכנית הבסיסית למבצע "אורנים" ב-11 באפריל 1982. כבר אז נתבעה החטיבה לכתר את צידון, להשתלט עליה ולפתוח את הצירים העוברים בה כדי לאפשר מעבר כוחות³⁹⁷.

באותה עת לאזור הלחימה התקרבה גם חטיבת הטנקים 844 של בית הספר לשריון, בפקודו של אל"ם חגי רגב. החטיבה שתוכננה מלכתחילה למבצע אחר נעה צפונה מגזרה אוגדתית אחת לאחרת בלי משימה מוגדרת. אל"ם יוסי מלמד הציג למח"ט את תמונת הלחימה בגזרה, אך שוב לא הטיל עליו משימה בהנחה שפניו צפונה לחבור לאוגדה³⁹⁸. 96 חטיבת הצנחנים 939 – בהרכב של גדוד חי"ר 7056 בפקודו של סא"ל חיים בקר, גדוד טנקי "שוט" קל מוקטן 293 מחטיבה 847 בפקודו של סא"ל חיים שנער וגדוד החסי"ע ("כוח אודי"), ובו פלוגת הסיור ויחידות חטיבתיות – הגיעה לאזור צידון רק בשעות אחר הצהריים.

מאו"ג 36 פקד על המח"ט, אל"ם יאיר (גוצי) עוגן, לנוע רכוב בתוך צידון, אך המח"ט טען שהדבר מסוכן ושאינן נלחמים כך בשטח בנוי. המאו"ג שהזמן דחק לו פקד לנוע צפונה בציר המרכזי ("בוקיטוי") על גבי הכלים³⁹⁹. בסופו של דבר ולאחר נוהל קרב חטיבתי קצר שנמשך כחצי שעה⁴⁰⁰, נעה החטיבה על נגמ"שיה עד לפאתי צידון, שם נפגע טנק מוביל מאש נ"ט⁴⁰¹. משלב זה החלה לחימה רגלית, בחיפוי טנקים מעמדות⁴⁰², בתוך השטח הבנוי. ההערכה הייתה שאינן כמעט מחבלים על הציר הראשי וכי הלחימה תסתיים מהר. עם זאת כבר אז היה ברור שהלחימה לא תסתיים לפני רדת החשכה. חוד החטיבה חבר לכוחות גדוד 13 שנבלמו בציר הראשי (באזור מבנה 1008) כ-200 מ' מדרום לכיכר הדרומית (מפגש הצירים "בוקיטוי"–"אבליסט"). מג"ד 13 שלא יכול

³⁹⁷ חטיבה 939 בשלי"ג, סיכום פנימי (להלן: חטיבה 939 בשלי"ג), עמ' 5. לפי חטי' חיר"ם 939, "מבצע אורנים" – עיקרי פקודה, 11 באפריל 1982.

³⁹⁸ קהלני, דרך לוחם, עמ' 309–310.

³⁹⁹ תחקיר מח"ט 939, עמ' 13.

⁴⁰⁰ דברי מח"ט 939, עמ' 63.

⁴⁰¹ זה היה טנק מ"פ. אחד משלושת הטנקים שנעו בחוד המוביל. שלושה אנשי צוות נחלצו בכוחות עצמם, התותחן שנפצע קשה חולץ ופונה לתאג"ד שהיה פרוס כ-300 מ' מאחור (תחקירי חטיבה 847, גדוד 293, מ"פ חי, עמ' 7–8).

⁴⁰² במהרה התברר המחסור בתחמושת טנקים מתאימה לשטח הבנוי כמו מעיד, חלול וזרחן (שם, עמ' 11).

המח"ט עוגן אסף את המג"דים והחל בנוהל קרב חפוז לכניסה לתוך העיר. על פי התוכנית החטיבתית, ייכנסו הכוחות בשני מאמצים, האחד באיגוף ממזרח לציר והאחר ממערבו, בסיוע טנקים וארטילריה. הגדוד המוביל, גדוד 7056, מוגבר במחלקת הנדסה ובפלוגת טנקים ח' ובה תשעה כלים, נכנס לעיר רק בשעה 15:03. הכניסה לאזור הצומת הייתה באיגוף ימני בשטח מעובד כמעט בלי מבנים. הכוונה הייתה להשתלט על אזור הצומת בתנועת מניפה מדרום-מזרח לצפון-מערב.⁴⁰⁴

התקדמות הכוח הרגלי לוותה באש מנשק קל, ממקלעים וממטולי אר-פי-גי שעיכבה את ההתקדמות. הלוחמים נעו רגלית והחלו להיאחזו בבתים הראשונים שלצידי הכביש הראשי. הטנקים נעו צמוד אליהם על הכביש, והעניקו להם חיפוי צמוד. הארטילריה בת שני הגדודים והכוח האווירי כווננו למרחק סביר לפני הכוח המתקדם.⁴⁰⁵ כארבעים-חמישים מחבלים פעלו כאן בחוליות מאורגנות ומתואמות שפגעו גם בטנקים המחפים שנעו עם הכוח.⁴⁰⁶

הלוחמים טיהרו את הסמטאות הצרות ואת המבנים השולטים על הציר. הכוחות הצליחו להגיע עד אזור הכיכר המרכזית בצידון ונעצרו שם בשל רדת החשכה. בשלב זה נהרג לוחם מהכוח החטיבתי, ושני לוחמיו נפצעו. כל הלילה נשארו כוחות החטיבה בתוך העיר כשהם ערוכים לאבטחה בכל הכיוונים מחשש התקפות והסתננות של מחבלים. כמו בגזרת נבטייה ובגזרת צור כך גם בצידון. המסגרות הסדירות של ארגוני המחבלים קרסו במהירות רבה יחסית. מערך השליטה בעיר התמוטט בסוף יום הלחימה כשנמסר שמפקד המחבלים בגזרה חאג' אסמאעיל עזב את אזור צידון וברח לאזור השוף.⁴⁰⁷ גם מג"ד "חללי ספטמבר" ברח בהותירו את זירת הלחימה למחבלים הסדירים שנתרו בעיר ולאנשי המיליציה. את מקומם של הבורחים תפס כוהן הדת חאג' אבראהים, שהחל לנהל את המערכה תוך החדרת להט דתי בקרב אנשיו.⁴⁰⁸ אלה המשיכו להילחם ולהגן על מחנה הפליטים עין אל-חלווה ועל העיר צידון. הם מנעו את פתיחת ציר החוף לתקופת מה, והדבר פגע ביכולת צה"ל לתגבר את הכוחות שנחתו מצפון לעיר.

⁴⁰⁴ שם, עמ' 14.

⁴⁰⁵ קהלני, דרך לוחם, עמ' 317.

⁴⁰⁶ דברי מח"ט 939, עמ' 63.

⁴⁰⁷ אבי-רון, מלחמת לבנון, כרך ב', עמ' 40.

⁴⁰⁸ שיף ויערי, מלחמת שולל, עמ' 178.

רק ביום ג', 8 ביוני בשעות הצהריים (כ-12 שעות לאחר תחילת הלחימה באזור), קיבלה חטיבה 211 מאוגדה 36 אישור לנוע ממזרח לצידון תוך עקיפה ממזרח גם של מחנה הפליטים עין אל-חלווה,⁴⁰⁹ אך נאלצה להמתין או להאט את תנועתה. גדוד 411 שליווה את החטיבה נשאר ונפרס בעמדות באזור הזהראני תחת פיקוד אגד 282, ומשם הוא סייע לכוחות במרחבי צידון. התנועה באזור נהר הסיניק הייתה בעייתית מאוד בשל פקק של כוחות חטיבה 1 שניסו, ללא הצלחה, להיכנס למחנה הפליטים.

במהלך העיכוב בקרבת מחנה הפליטים עין אל-חלווה נפתחה אש על כוחות גדוד 9 המוביל. המג"ד הכניס את פלוגה מ' לעמדות כלפי צפון, ומהן יכלו לסייע לגדוד 74 שלחם באזור המחנה. לעבר הכוח שנע לעמדות נורתה אש מתוך פרדס, והכוח השיב אש עזה. טנק הסמג"ד שהיה בחלקו האחורי של הטור הגדודי נטה על צידו, חסם את ציר התנועה החטיבתי והביא לתנועה מפוצלת של החטיבה. הכוח הקדמי נע באפיקו של הסיניק תוך שהוא משמיד רכבי מחבלים. טד"ח (טנק דחפור) שנע בראש הכוח הכשיר עליה מהאפיק ואפשר הגעת עיקר הגדוד לאזור א-שרפייה,⁴¹⁰ שם עצר הגדוד לכשעתיים. תנועת הגדוד נתקעה בעיקר בשל קשיי עבירות ופריסת זחלים של מספר טנקים. רק לאחר חצות יכול היה הכוח להמשיך לנוע. הפעם היה זה כל הגדוד שנע בציר צר וגרוע, אולם בסופו של דבר אפשר לו לרדת לאוולי, לחבור לציר הכביש הראשי ולהמשיך לנוע צפונה לגזרת אוגדה 96 כדי לקבל משימות נוספות.⁴¹¹

הכוח החטיבתי המשיך בתנועת לילה קשה מאוד, ובשעה 01:00–02:00:00 חבר לכוח של חטיבה 35 באזור הבוקסתא. רק כשהאיר השחר הגיע הכוח לציר החוף, מכאן הייתה הדרך פתוחה צפונה. כוחות החטיבה המשיכו צפונה ועברו תחת פיקוד אוגדה 96 להמשך הלחימה ביום ד'.⁴¹²

בשעות אחר הצהריים המשיך הפיקוד לדבוק בתוכניתו לשחרר את אוגדה 36 מהלחימה בצידון ולהעבירה צפונה למרחב עאללי וכביש דמשק–ביירות ללחימה אפשרית בסורים. על פי קצין האג"ם הפיקודי, תוכננה העברת האחריות למרחב צידון לאוגדה 91 משעה 18:00 ב-8 ביוני כדי לאפשר לאוגדה 36 להמשיך בלחימה צפונה.⁴¹³

⁴⁰⁹ תחקיר ק. אג"מ 211, עמ' 32.

⁴¹⁰ בנתיב כבר ביום ג' בבוקר עלה גדוד 53 של חטיבה 188 בעקבותיו של סמח"ט 188 שהוביל את הכוח.

⁴¹¹ תחקיר מג"ד 9, עמ' 13–17.

⁴¹² לקחי אוגדה 91, עמ' 33–34.

⁴¹³ "היסטוריה צפון", מחברת 4, עמ' 36.

משהתברר שחטיבה 211 לא תצליח לחבור במהרה לאוגדה 96, בשעה 17:00 הורה מאו"ג 36 גם למח"ט 188 לעזוב את גזרת צידון ולנוע צפונה לחבירה.

רק מאוחר יותר הצליחה, כאמור, חטיבה 211 לפתוח את הציר האוגף ולהשלים את מסעה בתנועה איטית. במהלך התנועה הלילית פתחו כוחות 211 באש גם על מחלקת ההנדסה מחטיבה 188, והיתקלות זו הופסקה רק בתיאום המאו"ג 36.⁴¹⁴ רק בשעות הלילה המאוחרות, לאחר תנועה מסובכת וקשה לניווט, חבר כאמור מח"ט 211 למאו"ג 96.

חטיבה 188, שהחלה לנוע באיחור רב, נעה גם היא צפונה. גדוד 71 הוביל את הכוח, ובעקבותיו נע גדוד 12. הטור החטיבתי העיף חבר לאוגדה 96 רק בשחר יום ד'. בצפונה של צידון, באזור אל-הלאליה נשאר חפ"ק סמח"ט 188 עם סמג"ד 12 ועוד כפלוגה כאחראים לגזרה, במשימה עיקרית של חסימת הצירים כדי למנוע בריחת מחבלים.⁴¹⁵ הכוח כולו, שביום ד' בשעות אחר הצהריים מנה גם את גדוד 53 ואת מג"ד 605 עם פלוגת הצמ"ה, נע צפונה לחבור לשאר הכוחות שמדרום לדאמור ביום ד' בלילה.⁴¹⁶

חטיבת החי"ר 165 שכל שעות הבוקר עסקה בטיהור ובאבטחה של המרחב מצור עד לזהרני, תחת פיקוד אוגדה 91, נקראה בשעות אחר הצהריים להשתלב גם היא בקרב לכיבוש צידון. משימתה המתוכננת הייתה להחליף את חטיבה 1 ולשחררה להמשך המשימות עם אוגדה 36. המח"ט התבקש להיות מוכן לכבוש את הגבעות השולטות על צידון. החטיבה החלה לנוע צפונה, אך עקב העומס בציר החוף לא הצליחה להתקדם לכיוון צידון.

כוונת הפיקוד לקדם את מפקדת אוגדה 91 צפונה ולהעביר לאחריותה את גזרת צידון כדי לשחרר את אוגדה 36 למשימותיה בצפון ובמזרח נכשלו גם הם בשל הפקקים בציר החוף ובשל מעורבות הדוקה של כוחות אוגדה 36 בלחימה בכוחות האויב במרחב. אוגדה 36 נשארה אחראית לגזרת צידון.

את שעות הלילה ניצלה מפקדת אוגדה 36 להמשך נוהל הקרב ולתכנון הלחימה ביום המחרת. על פי התוכנית, על חטיבה 1 הוטל להמשיך במאמצים לכיבוש ולטיהור מחנה הפליטים עין אל-חלווה, ועל חטיבה 939 הוטל להשלים את פתיחת הציר הראשי החוצה

⁴¹⁴ קהלני, דרך לוחם, עמ' 319.

⁴¹⁵ תחקיר סמח"ט 188, עמ' 59.

⁴¹⁶ שם, עמ' 61.

את צידון. המאו"ג תכנן להימצא בחפ"ק המנוגמ"ש שלו עם חטיבה 939 בעוד את סגנו ייעד להתמקם עם שחר, בסיוע מסוק, באזור מחנה הפליטים מיה-מיה, ומשם לתאם את הכוחות הפועלים במרחב ולשלוט עליהם.⁴¹⁷

קרב אוגדה 36 ביום ד', 9 ביוני 1982

על אוגדה 36 שנתרה במרחב צידון הוטל, בבוקר יום ד', 9 ביוני, להשלים לכבוש את העיר.⁴¹⁸ לאחר גמר הכיבוש תוכננה האוגדה להעביר את המרחב מהאולי דרומה תחת פיקוד אוגדה 91, להשאיר במקום את חטיבה 939 ולהמשיך לעבר משימותיה במרחב כביש ביירות-דמשק.

במהלך הלילה נערכו כוחות האוגדה מעל צידון בשטחים השולטים סביבה. באותן שעות המשיכה הארטילריה להפגיז בירי הטרדה על צמתים בתוך העיר. משעה 04:30 החלה הארטילריה בהעסקת מטרות, הפעם בסיוע ישיר לחטיבות. מלבד שלושת הגדודים 402, 405 ו-9294 הצטרפו לסד"כ הארטילרי גם גדוד תותחים 155 מ"מ הנגררים אגם-71 מהאגד הפיקודי 219, שנפרס בשעה 06:35, וגדוד המרגמות הכבדות 160 מ"מ 7073 מאוגדה 131 שנפרס בשעה 09:20, ויחד תגברו את האש עד לרמת הפעלה של שני גדודים לטובת כל אחת מהחטיבות הלוחמות.⁴¹⁹ בשעות הבוקר הצטרפו גם מטוסי חיל האוויר להטלת כרוזים ולתקיפות שבמהלך היום כללו 16 גיחות.⁴²⁰

כוחות חטיבה 939 חידשו את תנועתם צפונה מאזור הכיכר הדרומית של צידון, ובלילה חנו הכוחות הפלוגתיים של גדוד 7056 בה. התנועה על הציר הראשי נועדה לפתוח אותו במהירות כדי לאפשר מעבר כוחות צפונה. החטיבה התקדמה רגלית לאורך הציר הראשי ולצדדיו, ומדי פעם לעבר הכוח נורתה אש מהסמטאות הצרות. חפ"ק המח"ט נע צמוד לכוחות ושלט על הלחימה. המאו"ג יצא ממפקדתו העיקרית והתמקם עם החפ"ק שלו כ-200 מ' מאחורי הכוחות הלוחמים. קצב התקדמותם של כוחות החטיבה היה איטי. החשש מפני "חגיגת ני"ט"⁴²¹ של המחבלים חייב תנועה זהירה. המאו"ג קרא

⁴¹⁷ קהלני, דרך לוחם, עמ' 319-320.

⁴¹⁸ מפקדת פצ"ן, הנחיות מבצעיות ליום ד', מ-090530.

⁴¹⁹ הצגת "צידון", עמ' 2. בסך הכול בימים 8-9 ביוני לעבר העיר נורו 3,270 פגזים מסוגים שונים. גדוד תותחים נגררים ד-30, 122 מ"מ, שנע צפונה עם הכוחות המתגברים של אוגדה 96, נפרס בשלב מסוים גם הוא מדרום לעיר, בלי שהוקצה לא"א 282 ובלי שהאגד ידע על מיקומו.

⁴²⁰ חיל האוויר בשליג, עמ' 121.

⁴²¹ כך על פי התראות שהתקבלו מחוקרי שבויים שליוו את הכוח (דברי מח"ט 939, עמ' 64).

למח"ט לנוע רכוב, בעיקר כדי להחיש את ההתקדמות ולהגן על הלוחמים. מח"ט 939 העדיף להתקדם רגלית.⁴²²

המאוי"ג הורה למח"ט 939 לעצור ולהודיע לתושבים לפנות את העיר. בעקבות הנחייתו הוחלט להפעיל מערכות כריזה באמצעות רמקולים ועל ידי פיזור כרוזים מהאוויר כדי לקרוא לתושבים האזרחים של העיר להתפנות ולהתרכז בשפת הים.

בשעות הצהריים גם ננצרה האש כדי לאפשר לתושבים לעזוב. העיר שנדמה היה ביום ג' שהיא עיר רפאים, התעוררה לתחייה. אלפי תושבים החלו לזרום בבהלה לכיוון הים.⁴²³ לאחר התפנותם נמשכה הלחימה, אך שוב בקצב איטי שלא השביע את רצונו של המאוי"ג, עמודי חשמל שקרסו על הציר הפריעו לתנועה. מאות אזרחים עדיין הסתובבו ברחובות, וגם הם הקשו על הלחימה ועל ההתקדמות.⁴²⁴ המאוי"ג לחץ ברשתות הקשר ודרבן את המח"ט להחיש את פתיחת הציר. מוקדי ההתנגדות היו בשלב זה בבנק המרכזי סמוך לסראייה⁴²⁵ ובבניין העירייה.⁴²⁶

מלאכת הפיקוד התחלקה עתה בין המפקדה העיקרית שביצעה את עיקר עבודת המטה מול הגורמים השונים, בין החפ"ק שניע בעקבות הכוחות הלוחמים ובין חוליותיהם של שני הסגנים:⁴²⁷ אל"ם יודקה פלד שהתמקם באזור מיה-מיה על גב ההר ושתיאם בין כוחות חטיבה 1 ובין הכוחות האחרונים של חטיבה 188 בצפונה של העיר, ואל"ם יוסי מלמד שתיאם בין הכוחות העומדים להיכנס לתוך צידון מדרום.⁴²⁸

בד בבד עם תנועת חטיבה 939 על הציר הראשי ניסו כוחות חטיבה 1 לפרוץ שוב את הדרך צפונה בתוך מחנה הפליטים עין אל-חלווה. גדוד 53 מחטיבה 188 סייע ללחימה מתוך עמדותיו ממזרח למחנה וחיפה באש מקלעים ותותחים על תנועת הכוחות הפורצים. במקביל ובעיקר בשעות אחר הצהריים עמד הגדוד אל מול שיטפון של אזרחים שניסו להיחלץ מהעיר מזרחה.⁴²⁹ הלחימה נמשכה כל היום, אך עד שעות הצהריים לא

⁴²² רשת "ענפה", מבצעים אוגדה 36, 45: 09, שדר בין קודקוד ענפה (מאוי"ג 36) וקודקוד "חרב" – מח"ט 939.

⁴²³ חטיבה 939 בשלי"ג, עמ' 22.

⁴²⁴ קהלני, דרך לוחם, עמ' 321.

⁴²⁵ הבניין שענייני הממשל הלבנוני מנוהלים ממנו.

⁴²⁶ על פי טלאס, הפלישה הישראלית ללבנון, עמ' 217.

⁴²⁷ מלבדם פעל ליד המאוי"ג גם תא"ל מתן וילנאי שהיה מתוכנן להחליפו במועד מאוחר יותר.

⁴²⁸ קהלני, דרך לוחם, עמ' 321–322.

⁴²⁹ שם, עמ' 322.

הצליחו כוחות החטיבה לפרוץ. בשעות אחר הצהריים קיבל מח"ט 1 פקודה לשנות את המשימה והעביר את האחריות לגזרת המחנה לחטיבה 939. בצפונה של העיר נמשכה בריחת התושבים. בבדיקות שנערכו במחסומים שעל הצירים אותרו מחבלים רבים שניסו להימלט.

חטיבה 939 המשיכה להתקדם באיטיות ולטהר את העיר. גודד הצנחנים 9255 בפקודו של רס"ן דני זאבי, שפעל במרחב צידון עם חטיבת הטנקים 847, עלה צפונה והצטרף לכוחות החטיבה.

בשעות הצהריים המאוחרות חבר המאוי"ג למח"ט והורה לו לנוע בשני צירים במקביל לציר הראשי. לאחר נוהל קרב קצר ולאחר שהמאוי"ג אישר את התוכניות המשיכו הכוחות לנוע צפונה. גודד 7056 המשיך להוביל על ציר "בוקיטו". כוח החס"ע, "כוח אודי", נע בעקבותיו, עקפו והמשיך רכוב עד לאזור האוול. גודד 9255, כחלק מכוח הסמח"ט, קיבל משימה לטהר את הציר המזרחי המקביל ל"בוקיטו".⁴³⁰ הכוח נע במהירות ולא נתקל בהתנגדות רבה. בשעת הצהריים דיווח מח"ט 939 שמרכז העיר בידו ושהרחובות נקיים מאויב.

הצנחנים התפרסו ברחבי העיר, בין השאר, ברחובות העיר התחתית, והחלו במלאכת הטיהור.⁴³¹ התגלו מצבורי נשק גדולים ונתפסו מחבלים רבים שהסתתרו במקומות שונים.

בשעות אחר הצהריים נפתח הציר, וכוחות צה"ל החלו לזרום דרכו צפונה, בשליטת סמאוי"ג 36, אל עבר דאמור והמרחב שבאחריות אוגדה 96. משעה 16:00 דילגו גם גודדי האגד הארטילרי לפריסה חדשה באזור שמדרום לדאמור, משם סייעו ללחימת כוחות אוגדה 96. בד בבד החלו גם כוחות חטיבה 1 לנוע צפונה ונעצרו באזור ראס נבי יונס לחניון לילה.

ביום ד', 9 ביוני אחר הצהריים, ותוך כדי פתיחת הצירים בעיר הועברה צידון לאחריות מפקדת אוגדה 91. המאוי"ג, תא"ל מרדכי, חבר למאוי"ג 36, תא"ל קהלני, שישב בתוך העיר צידון, וקיבל ממנו תדריך על המצב בגזרה, בדגש על הקשיים במחנה הפליטים עין אל-חלווה.

⁴³⁰ חטיבה 939 בשליג, עמ' 29.

⁴³¹ קהלני, דרך לוחם, עמ' 323.

מאוי"ג 91 מיקם את החפ"ק שלו על גגו של בניין רב-קומות שבנייתו לא הושלמה. משם השקיף לסמטאותיו הצרות של מחנה עין אל-חלווה ולגגות הדחוסים של העיר התחתית שבצידון מהצד השני.⁴³²

⁴³² שיף ויערי, מלחמת שולל, עמ' 178.

מאות המחבלים, לרכזם במכלאות ולשמור עליהם, ומשימה זו ריתקה כוחות לוחמים רבים. יחידות החטיבה התפרסו בגזרות השונות. החפ"ק החטיבתי התמקם סמוך לכיכר המרכזית בצד המערבי של הכביש הראשי, מכאן עבר מאוחר יותר לבניין המשטרה בעיר.⁴³³

חטיבה 165, בפיקודו של אל"ם צבי פולג (פרקש), שהייתה אמורה להשתלט על הגבעות השולטות על צידון ממזרח ומצפון, בוששה להגיע בשל פקק תנועה גדול בציר החוף. הכוחות ניסו לחצות את המעברים שעל נהר הסיניק בדרכם צפונה, אך בשל קשיים שאותרו לאורך ציר ההגעה המתוכנן החליט מפקד הסיור של החטיבה להישאר בלילה להתארגנות על ציר החוף.⁴³⁴ רק בבוקר יום ה', 10 ביוני בשעה 03:30, החלו כוחות החטיבה במשימתם ממזרח לעיר.

בעקבות העברת האחריות לגזרת צידון לאוגדה 91 ובעקבות העברת הכוחות לאוגדה 96 ולאוגדה 91 נותרה מפקדת אוגדה 36 ללא כוחות ומשימות. חפ"ק האוגדה נע צפונה והתמקם ליד חפ"ק אוגדה 96 בבית גבוה בצפונה של העיירה דוחא. כאן חיכה למשימות חדשות לעבר יעדים בבקאע או באזור ביירות.

⁴³³ חטיבה 939 בשלי"ג, עמ' 35.

⁴³⁴ תחקיר מפקד פלס"ר חטיבה 165, סרן יעקב אשכול (להלן: תחקיר מפקד פלס"ר חטיבה 165), עמ' 7.

לחמתם של כוחות אוגדה 91 לטיהור מרחב צידון

אוגדה 91 קיבלה כאמור את האחריות למרחב צידון כבר ביום ד' בלילה, נוסף על משימות שעליהן הייתה אחראית עד לאותה עת. משימותיה לקראת יום ה', 10 ביוני, כללו:⁴³⁵

1. המשך טיהור צידון והשלטת ממשל צבאי במרחב מהאוולי דרומה.
 2. אבטחה מרחבית לצירים, בדגש על ציר החוף.
 3. ארגון "שערי המערכת" (בגבול עם לבנון) למעבר כוחות וליציאתם. הסד"כ שהועמד בשלב זה לרשותה כלל את היחידות האלו:
1. חטיבת הצנחנים 939 פחות גדוד חיר"ם 9263⁴³⁶ ועוד גדוד טנקים 293 מחטיבה 847.
 2. חטיבת החי"ר 165 בהרכב של שני גדודי חי"ר ויחידות חטיבתיות ועוד גדוד טנקים 275 מחטיבה 847.
 3. חטיבת השריון 847 בהרכב של גדוד טנקים 294, גדוד חי"ר 7002 מחטיבה 165 ופלוגת סיור.
 4. החטיבה המרחבית 300 מוגברת בגדודים שונים.
 5. החטיבה המרחבית המזרחית 769.
 6. יחידת הממשל הצבאי 507.
 7. כוחות ארטילריה ובהם גדוד תותחים 155 מ"מ א-71 – 7103 וגדוד מרגמות כבדות 160 מ"מ – 7037.
- כבר ביום ד' אחר הצהריים כינס המאוי"ג את המח"טים ופקד עליהם להיערך להשלמת כיבוש צידון וסביבתה. המשימות שהוטלו על היחידות התבססו על תכנון מוקדם שהיה מוכר לרובן.⁴³⁷

הלחימה ביום ה', 10 ביוני 1982

⁴³⁵ מברק מפקדת פיקוד הצפון/אג"ם אל אוגדה 91 מ-101700.

⁴³⁶ באותה עת פעל הגדוד בלחימה באזור עין זחלתא תחת פיקוד אוגדה 162.

⁴³⁷ תחקיר מח"ט 165, עמ' 4-5.

ביום ה', 10 ביוני, עם בוקר חודשה ההתקפה על צידון. זו התנהלה כעת בשני כיוונים. חטיבה 939 החלה לחדור לעיר התחתית (הקסבה) של צידון,⁴³⁸ ואילו חטיבה 165 פתחה בהתקדמות מחודשת לעבר עין אל-חלווה.

בשעה 03:30 ולאחר עיכוב שנמשך זמן רב, החלה חטיבה 165 לנוע צפונה מחניון הלילה באזור גשר הסיניק בשלושה כוחות: שני גדודי חי"ר 7003 ו-9316 מוגברים בטנקים וגדוד טנקים 275 עם פלוגת חרמ"ש.

בשעות הבוקר המוקדמות ולאחר נוהל קרב קצר ולאחר קבוצת פקודות בחטיבה החלו הכוחות לכבוש את הגבעות, ובכל היום המשיכו לטהרן. הכוחות התקדמו כדי להשתלט על הגבעות השולטות על צידון, ובין השאר, השתלטו על גבעת המדונה, על שני המסגדים, על הבית האדום באזור מיה-מיה ועל רכס שכונת אל-האלאיה. חפ"ק המח"ט התארגן במבנה בן שבע קומות שאפשר תצפית טובה על כל מחנה עין אל-חלווה.⁴³⁹ מכאן הייתה משימת החטיבה לכבוש את כל הבתים הגבוהים השולטים על צידון ממזרח ולפתוח את הצירים שבין הגבעות במזרח ובין ציר החוף והעיר.⁴⁴⁰

בשעות הצהריים גלשו הכוחות, בסיוע אש טנקים וארטילריה,⁴⁴¹ לכיוון הבתים הגבוהים ששלטו על הצירים הראשיים בכניסה לצידון ולעין אל-חלווה. מעמדות שתפסו טנקי הכוח נורו פגזים גם לעבר טנקי טי-34 נטושים של המחבלים שהיו ערוכים במוצבים שמעל העיר.⁴⁴² בסוף היום הושלמה ההשתלטות על הבתים, ומהם ניתן היה לשלוט באש ובתצפית על העיר ועל מחנה הפליטים. הכוחות נכנסו לחניוני לילה פלוגתיים.

במהלך כל היום עסקה חטיבה 939 בהמשך טיהור העיר צידון, בעיקר את חלקיה המרכזיים והדרומיים ואת העיר התחתית. כיוון שכוחות הממשל הצבאי טרם הגיעו, פעלה החטיבה להחזיר את החיים למסלולם. החטיבה הקצתה גם כוח גדול לאבטח את מכלאת השבויים שהוקמה על חוף הים.⁴⁴³

⁴³⁸ שם נמצא גם בית כנסת ובו ספר תורה.

⁴³⁹ תחקיר מפקד פלס"ר חטיבה 165, עמ' 8.

⁴⁴⁰ תחקיר מח"ט 165, עמ' 4.

⁴⁴¹ בשעה 11:30 הצטרפה לאש גם שלישיית מטוסי סקייהוק, ואלה תקפו פרדסים באזור צידון (חיל האוויר בשל"ג, עמ' 131).

⁴⁴² תחקיר מ"פ א' בגדוד טנקים 275, עמ' 6.

⁴⁴³ דברי ק' האג"ם בלקחי אוגדה 91, עמ' 11.

שתי החטיבות, 939 ו-165, הסתייעו בארטילריה שהופעלה בידי מפקדת הסיוע האוגדתית. האש שהנחיתו שני הגדודים רוכזה לעבר מטרות בעיקר כירי הטרדה ביום ובלילה כדי לפגוע ביכולת התארגנותם של המחבלים. מעת לעת שולב גם ירי בכינון ישר משני תומ"תים. האש טווחה על ידי הסיוע האוגדתי מעמדת תצפית ועל ידי מפקדי הסיוע החטיבתיים שנעו עם הכוחות.⁴⁴⁴

בכל אותה עת המשיכו כוחותיה האחרים של האוגדה במשימותיהם בחלקים הדרומיים יותר של גזרת האחריות. חטיבה 300 המשיכה לטהר את המחנות, לאסוף שלל ולארגן את החיים האזרחיים בגזרת צידון. חטיבה 847 שהחליפה את חטיבה 165 פעלה לטהר ולאבטח את ציר החוף מצור לצידון.⁴⁴⁵

בשעות הלילה קיבל מח"ט 847, אל"ם קרן, הוראה בקשר להיות ערוך להשתתף בכיבוש צידון. בשעה 19:30 קיבלה החטיבה תחת פיקוד גם את גדוד החי"ר 7002 מחטיבה 165. הגדודים 7002 ו-294⁴⁴⁶, ועימם פלוגת הסיור, פלוגת צנחנים וסוללת מרגמות כבדות 160 מ"מ, נערכו לחניון לילה מדרום לזהראני. בהמשך התקבלה הוראה לנוע צפונה לכיוון עין אל-חלווה ללא ציון של משימה מפורשת.

הלחימה ביום ו', 11 ביוני 1982

ביום ו' המשיכה אוגדה 91, בסד"כ דומה, לפעול לאבטח את הגזרה הרחבה שלה. עם זאת נמשכה הפעילות לחיסול מוקדי ההתנגדות, והבעיה המרכזית נותרה במחנה הפליטים עין אל-חלווה שטרם נכבש. בשלבים אלה הגיע עיקר המודיעין מחוקרי השבויים שפעלו עם הכוחות השונים. אלה תחקרו מחבלים ואזרחים שונים וסיפקו מידע על מוקדי התנגדות אפשריים ועל בונקרים הפזורים בעיקר במחנה הפליטים. האיתורים הועלו על התצ"א הממוספר שהיה אצל מפקדי הכוחות.⁴⁴⁷ בשעות הבוקר המשיכו כוחות האוגדה לעסוק גם בטיהור צידון. משימת הטיפול במחנה עין אל-חלווה הוטלה עתה גם על חטיבת השריון 847.

⁴⁴⁴ דברי מפקד הסיוע האוגדתי, עמ' 1.

⁴⁴⁵ שלום הגליל – מהלכים, עמ' 6.

⁴⁴⁶ מג"ד 294, אל"ם משה פלד, נשאר עד יום ו' בערב בגזרת החוף במשימות סריקה ואיתור מחבלים עם פלוגת טנקים ל' ועם פלוגת צנחנים (תחקיר מג"ד 294, עמ' 9).

⁴⁴⁷ גם: תחקיר מג"ד 9316, עמ' 9.

כוחות חטיבה 847 נעו צפונה ונערכו בשעה 30: 10 באזור גבעת האנטנות, מדרום לעין אל-חלווה. בהתבסס על הערכת המצב שערך ועל נוהל קרב חפוז⁴⁴⁸ החליט המח"ט להיכנס למחנה בשני כוחות ממזרח למערב, האחד בציר הצפוני והאחר בדרומי. בשעה 12:00 ניתנה קבוצת פקודות חטיבתית על גג בית ממזרח למחנה הפליטים. החטיבה נתבעה להיכנס למחנה ולפתוח רחוב עם טרקטורים, אך הטרקטורים לא נמצאו.⁴⁴⁹

תקיפה אווירית מרוכזת על יעדים בפאתי המחנה פתחה את הפעילות עם בוקר וחוודשה בשעה 10:45.⁴⁵⁰ העסקה ארטילרית בעיקר של מרגמות 160 מ"מ על מטרות בגזרת החטיבה החלה בשעה 13:30. בחסותה החלו כוחות החטיבה לנוע לתוך המחנה. כוחות החי"ר של גדוד 7002 הובילו רגלית בשני ראשים. מאחוריהם ובעמדות סיוע התייצבו פלוגות טנקים. הפלוגה השלישית נעה מאחור כשיעדה היה בית הספר ששכן בין שני הצירים.⁴⁵¹ לכוח המתקדם חסרו עותקים של הגדלות תצ"א עם מספרי הבתים, עזר חיוני לתיאום הלחימה בשטח הבנוי. כבר בכניסה למחנה על הכוח נפתחה אש חזקה מכל הכיוונים. פלוגת החי"ר המובילה ופלוגה ג' שנעה מאחור נתקעו במחנה וספגו ארבעה נפגעים.⁴⁵² בשעה 16:00 חולצו הנפגעים וחוודשה חדירת הכוחות למחנה בציר המרכזי.

תוך כדי תנועה במחנה זיהה המח"ט גדוד טנקים שנמצא מעליו וממזרחו, גדוד שהמשיך לחפות אל תוך העיר. בעקבות בירור עם המאו"ג התברר לו שזהו גדוד 53 שנשאר בעמדותיו עוד מימי הלחימה הקודמים. הגדוד הוכפף לחטיבה וסייע לכוחותיה להיחלץ. בינתיים לכוחות החטיבה הצטרף גם גדוד הטנקים 293 בן פלוגה אחת. הגדוד תפס עמדות חיפוי על המחנה.⁴⁵³

ניסיון כיבוש נוסף שבוצע לאחר החילוץ דרך הציר הדרומי הצליח. גדוד החי"ר נכנס והשתלט על הציר, בקלות יחסית. מאמצים לשכנע את המחבלים שהתבצרו במחנה להיכנע ולחוס על נפשותיהם של האזרחים ולא להחזיק בהם כבני ערובה, עלו בתוהו.

⁴⁴⁸ לכוחות, בהם המג"דים, לא ניתן כמעט מודיעין. מג"ד 7002 סיפר בתחקיר כי אפילו לא היה מודע לקרבות הקודמים במחנה ולתוצאותיהם. לדבריו, בקבוצת הפקודות באוגדה הועבר מסר שלפיו צפויה כניסה ללא קרב לתוך המחנה (תחקיר מג"ד 7002, עמ' 7).

⁴⁴⁹ דברי מח"ט 847, עמ' 72.

⁴⁵⁰ במהלך היום הופעלו 14 גיחות תקיפה באזור צידון (חיל האוויר בשל"ג, עמ' 150).

⁴⁵¹ תחקיר מג"ד 7002, עמ' 8.

⁴⁵² נוסף על כך ארבעה נפגעים מהכוח סבלו מהלם קרב (תחקיר מג"ד 7002, עמ' 13).

⁴⁵³ תחקירי חטיבה 847, גדוד 293, מ"פ ח', עמ' 15.

הקרב נמשך עד שעות אחר הצהריים המאוחרות. בית הספר נתפס לפנות ערב, ועם החשכה פסקה הלחימה. עוד קטע של מחנה עין אל-חלווה טוהר. כיתורם של הנצורים הודק.

איש לא ידע בדיוק כמה מחבלים מצויים במחנה וכמה אזרחים מסתתרים במרתפים ובבתים. ההערכות לגבי כמות המחבלים היו שונות.⁴⁵⁴ בערב פקד המאו"ג על כל הכוחות לסגת מהמחנה ולהיערך שוב ממזרחו.

חטיבה 165 שהשלימה כבר ביום ה' את תפיסת הבתים הגבוהים גם מצפון למחנה קיבלה גזרה לכיבוש ולטיהור שטחים מאזור הגבעות מערבה לעבר צידון. הגזרה חולקה בין שלושת הגדודים שיצאו למשימתם בבוקר. בהמשך היום וכמשימה צפויה השתלבו גדודי החטיבה גם בכיבוש עין אל-חלווה מצפון לדרום, בטיהור המחנה ובהידוק המצור. גדוד הטנקים 275 שפעל בצפון הגזרה החטיבתית לטיהור מבנים ולהשתלטות על שכונת אל-הלאליה השלים את משימותיו כבר לקראת השעה 14:00. עתה הוטל עליו להיכנס אל תוך מחנה הפליטים עין אל-חלווה, בדרך צדדית, כדי להשתלט על אזור המסגד שבמרכזו.⁴⁵⁵ גדוד הטנקים נכנס בחופזה למחנה, וכוח רגלי של פלוגת הני"ט החטיבתית ושל פלוגת החרמ"ש הוביל. בעקבותיו התקדמו גם מספר טנקים שחיפו באש על ההתקדמות. אחת המשימות של הכוח הייתה לפרוץ בתוך המחנה, בעזרת שני דחפורי די-9,⁴⁵⁶ ציר תנועה מכיוון מזרח למערב.⁴⁵⁷ הלחימה הייתה קשה, וקצב ההתקדמות היה איטי.⁴⁵⁸ מ"פ החרמ"ש והמ"מ שלו נפצעו תוך לחימה שלעיתים כללה היתקלות בו-זמנית בארבעה-חמישה מוקדי ירי.⁴⁵⁹

תוך כדי הקרב התברר שכוחות החטיבה יורים דרומה ופוגעים בכוחות חטיבה 847. לאחר תיאום בין הכוחות⁴⁶⁰ נמשך הטיהור גם מצפון, והכוחות הצליחו להגיע עד הערב

⁴⁵⁴ שיף ויערי, מלחמת שולל, עמ' 182. ייתכן שהיו 100–300 מחבלים.

⁴⁵⁵ תחקיר מח"ט 165, עמ' 7. המח"ט מציין בתחקיר כי זו הייתה משימה ליחידה הפחות מוכשרת ומאומנת לנושא הלחימה בשטח בנוי, מה גם שצוות הקרב הגדודי בנוי היה מכוחות לא אורגניים.

⁴⁵⁶ ביום ה' בערב תוגברה החטיבה בפלוגת צמ"ה מגדוד הנדסה פיקודי. התגבור באמצעים ובמ"פ נוסף ייעל את עבודת הנדסה בהמשך הלחימה והטיהור (תחקיר מ"פ החה"ן חטיבה 165, סרן דן בזנר, עמ' 8).

⁴⁵⁷ תחקיר סמג"ד 275, רס"ן שי נחשון, עמ' 6.

⁴⁵⁸ דברי מח"ט 165, עמ' 79.

⁴⁵⁹ שם, עמ' 7.

⁴⁶⁰ חלק מבעיות התיאום היו בשל העזר הלקוי (פוטוסטט) של מחנה הפליטים עין אל-חלווה שבו חסרו מספרים לציון המבנים והמטרות שבתוכו. גם דברי מג"ד מחטיבה 847 בלקחי אוגדה 91, עמ' 100.

למרכז המחנה באזור בית החולים, ושם הסתתרו, ככל הנראה, מחבלים רבים. תחילה השתלטו על בניין בית החולים, מבנה בן חמש-שש קומות. היעד הבא היה בית הספר, אך ההתקדמות נבלמה, כאשר טנק המג"ד, שנכנס ללוות טרקטור אל תוך המחנה, נפגע. המג"ד, סא"ל אילן אשל, נפצע, והתותחן נהרג.⁴⁶¹ הטנק הפגוע נותר במקום. בינתיים הסתננו מחבלים אחרים והניחו מאחור, בציר שנפרץ, מוקשי נ"ט והמשיכו לירות אש נק"ל ופא-פי-גי. שוב היה צורך לפרוץ את הדרך מחדש.

המחבלים כותרו במחנה, אך לחימתם לא פסקה. גדוד החי"ר 9316, בפיקודו של סא"ל גלי הוס, שסיים את משימתו הראשונית לטיהור רגלי של אזור בית החולים כבר בשעה 16:00, הוכנס גם הוא לתוך מחנה הפליטים ככוח עתודה חטיבתי. גדוד 7003, בפיקודו של רס"ן אלישע ילין, נשאר כל אותה עת במבנים הגבוהים מצפון למחנה, שאותם טיהר במהלך היום.

סמח"ט ב', סא"ל אבנר תורג'מן, קיבל פיקוד על כל הכוחות בגזרת המחנה, ובכללם פלוגת הסיור החטיבתית שהופעלה ככוח עתודה כדי לאפשר את החילוץ לאחור.⁴⁶² הוא נערך במאמץ של לחימה מטווחים קצרים. כל הכוחות הצליחו לנתק מגע. טנק המג"ד ובתוכו התותחן ההרוג נשאר במקום שבו נפגע. בלילה פינו כל כוחות החטיבה את המחנה ונערכו בחניונים שמצפון.

חטיבה 939 המשיכה במשימות טיהור ושמירה על השבויים בצידון, חטיבה 300 פעלה באזור צור, וחטיבה 769 במזרח הגזרה ובעיקר בציר העולה מח'רדלה לג'רג'וע.

הלחימה ביום שבת, 12 ביוני 1982

מוקד הלחימה נותר גם ביום זה מחנה הפליטים עין אל-חלווה. במפקדת אוגדה 91 הוחלט כי יש להמשיך לשחוק ולפורר את המחנה קטע אחר קטע עד להשלמת הטיהור.⁴⁶³ חיל האוויר חזר לפגוע במחנה, ובין השאר, הטיל גם פצצות עשן.⁴⁶⁴ העשן הכבד סייע לעוד אזרחים להימלט החוצה.

⁴⁶¹ דברי מח"ט 847, עמ' 73; דברי קצין האג"ם בלקחי אוגדה 91, עמ' 11.

⁴⁶² תחקיר מח"ט 165, עמ' 8. בשלב זה מנה כוח הסיירת שני נגמ"שים עם 11 לוחמים בפיקוד המ"פ. הצליח להגיע לטנק הפגוע שבער ושלא היה ניתן לחלצו כיוון שהתחיל להתפוצץ (תחקיר מפקד פלס"ר חטיבה 165, עמ' 12-13).

⁴⁶³ שיף ויערי, מלחמת שולל, עמ' 181.

⁴⁶⁴ במהלך היום הופעלו 14 גיחות תקיפה באזור עין אל-חלווה (חיל האוויר בשל"ג, עמ' 177).

חטיבה 939, שעד אותה עת עסקה בטיהור ובאבטחה של הציר הראשי של צידון, קיבלה אחריות לגזרה שעליה הופקדה חטיבה 847, באזור גבעת המסגדים. החטיבה נעה באיגוף מזרחי ודרומי ונאחזה בשטחים השולטים על המחנה. במהלך היום ולאחר הפצה אווירית חודש הניסיון לכבוש את המחנה, אך עד הערב לא הצליחה הפריצה. החטיבה שבה ונערכה על השטחים השולטים שמחוץ למחנה.

חטיבה 847 נעה צפונה במשימת טיהור של השכונות והפרברים המזרחיים והצפוניים של צידון. גדוד הטנקים 293 נע לאזור אל-הלאליה. גדוד 294 נע מזרחה ופעל באזור מגידליון, וגדוד 7002 – באזור אל-חוותא. החטיבה השתלטה על מחנה מיה-מיה ועל השכונות האחרות באזור. כאן המשיכה עד סוף הלחימה בטיהור מבנים ובאיסוף שלל הרב שנותר בשטח.

חטיבה 165 ניצלה את יום השבת להתארגנות ולמנוחה. בד בבד המשיכה להנחית אש ארטילריה לעבר מחנה הפליטים וכן לקרוא לתושביו לצאת ולמחבלים להסגיר את עצמם.⁴⁶⁵ מחבל שהסגיר עצמו מסר למפקדת החטיבה מידע רב-ערך על מבנה הבונקר המרכזי, על 22 מחבלים ועל תשעה אזרחים עם נשק ועם ציוד המסתתרים בתוכו.⁴⁶⁶ בשעות אחר הצהריים על גדוד 7003 הוטלה המשימה להשתלט על בונקר הפיקוד המרכזי של חטיבת הקסטל ולפוצצו.⁴⁶⁷ בשל בעיות בקידום חומרי הנפץ ובשל החשש מהסתבכות בשעות החשכה בוטלה המשימה, כשכוחות ההנדסה כבר פרקו את המטענים. מ"פ החה"ן שבדק את הבונקר ואת פתחיו ההרוסים הגיע למסקנה כי לא יספיק להכינו לפיצוץ בשעות האור.⁴⁶⁸ הכוח לא עמד במשימה זו.⁴⁶⁹

הלחימה בימים א'–ג', 13–15 ביוני 1982

בימים אלה המשיכו כוחות אוגדה 91 בפעולות לטיהור המרחב ולהשלטת הממשל הצבאי. בד בבד נשלחו נכבדים למחנה הפליטים עין אל-חלווה כדי לשכנע את כוחות המחבלים בתוכו להיכנע. עם כניסתם למחנה נורתה לעברם אש, והם נאלצו לברוח.

⁴⁶⁵ תחקיר מח"ט 165, עמ' 9.

⁴⁶⁶ תחקיר קמ"ן חטיבה 165, רס"ן גלעד מנור, עמ' 5.

⁴⁶⁷ בתחקיר מג"ד 7003, עמ' 20–22, מדובר על ניסיון הגעה ופיצוץ הבונקר כבר ביום ו'. נראה שבעדות קיים בלבול כרונולוגי.

⁴⁶⁸ תחקיר מ"פ החה"ן חטיבה 165, עמ' 11–12.

⁴⁶⁹ מהלכי גדוד 7003 במבצע "שלום הגליל", חוברת גדודית, עמ' 12–13.

חטיבה 165 פעלה בתוך המחנה, ובשעות הדמדומים של יום א' פוצצה את בונקר הפיקוד המרכזי של חטיבת הקסטל בחלקו הצפוני של המחנה. הבונקר שכן במרחק של 20–30 מ' מבתי מחבלים.⁴⁷⁰ את המשימה קיבלו גדוד 7003 ופלוגת ההנדסה החטיבתית, בחיפוי טנקים ותותחים שתפסו עמדות על גבעת הבית האדום. כחלק מסיוע האש ירתה פלוגת הנ"ט החטיבתית גם שלושה טילים לעבר חלונות בבתים שאותרו בתוך המחנה.⁴⁷¹

הכוח שפעל בשעה 15:00–16:00 נמנע מלהיכנס לתוך הבונקר. מטעני עשן הוחדרו דרך פתחי האוורור, וחומר הנפץ במשקל של 500–600 ק"ג הונח על המבנה ובקומתו השנייה ואפשר פיצוץ.⁴⁷² תוך כדי הפעילות הגיע הגדוד גם לאזור שבו נמצא טנק המג"ד הפגוע. במקום נמצא גם גופת התותחן שנהרג ביום ו'.⁴⁷³ נפילת הבונקר המרכזי הייתה התפנית הסופית בלחימה על המחנה. הקרב נמשך עוד יומיים, אך המחבלים לא היו מאורגנים יותר. הם היו מפוצלים לקבוצות קטנות וליחידים. חטיבה 847 שכוחותיה המשיכו בסריקות לטיהור המרחב שממזרח לצידון דיווחה בשעה 11:15 על היפגעות שלושה מוחילי המפח"ט, כנראה, בהיתקלות עם חוליית מחבלים.⁴⁷⁴

ביום ב' ולאחר הפצצה כבדה מהאוויר וירי ארטילרי מסיבי⁴⁷⁵ נכנסו חטיבות 939 ו-165 למחנה הפליטים בשעות הערב, מצפון וממזרח, פיצצו בונקרים, איתרו מחבלים נוספים והביאו לכניעת המחנה. במהלך הלחימה שוב התעוררו בעיות של תיאום הירי בין שני הכוחות החטיבתיים.

בשעות הבוקר של יום ב' כבר נעו כוחות חטיבה 939 ממרחב העיר צידון לעבר הגבעות ממזרח למחנה הפליטים. התוכנית לטיהור המחנה באה בעקבות נוהלי קרב מסודרים שכללו גם תצפית לעבר היעדים.⁴⁷⁶ סדר התנועה של כוחות החטיבה לתוך המחנה כלל את גדוד 9255 כגדוד מוביל, אחריו גדוד החס"ע ופלוגה א' מגדוד 7056

⁴⁷⁰ דברי מח"ט 165, עמ' 79.

⁴⁷¹ תחקיר מפקד פלני"ט 165, סרן עוזי ערן, עמ' 6–7. טיל אחד פגע, אחד החטיא ולשלישי הייתה תקלה טכנית.

⁴⁷² תחקיר מח"ט 165, עמ' 9; תחקיר מ"פ החה"ן חטיבה 165, עמ' 12.

⁴⁷³ תחקיר מג"ד 7003, עמ' 32–33.

⁴⁷⁴ שלום הגליל – מהלכים, עמ' 7.

⁴⁷⁵ במהלך היום הופעלו שש גיחות תקיפה באזור עין אל-חלווה (חיל האוויר בשל"ג, עמ' 177).

⁴⁷⁶ חטיבה 939 בשל"ג, עמ' 38.

בפיקוד הסמח"ט אמנון⁴⁷⁷ ובעקבותיהם פלוגת טנקים. בכוחות שולבו גם טרקטורים שנועדו לפתוח ולפלס צירים במחנה לכוחות רכובים.

הכוחות נערכו ממזרח למחנה ומשם נעו מערבה. כוח הסמח"ט פעל בחלקו הדרום מזרחי של המחנה. כוח גדוד 9255 ובו ארבע פלוגות הסתייע גם בטנקים. פלוגה ג' והפלוגה המסייעת טיהרו את החלק הגבוה, ובעקבותיהן נכנסו פלוגה א', בציר הדרומי, ופלוגה ב', בציר הצפוני. לכוחות ובעיקר לפלוגה א' היו מספר נפגעים מהיתקלויות במחבלים בדרום-מערב המחנה.⁴⁷⁸ פלוגה ג' וחפ"קי המג"ד והסמג"ד באו לעזרתם סמוך לחשכה.⁴⁷⁹ את הבונקרים שהתגלו במהלך הטיהור פוצצה פלוגת ההנדסה. הכוחות ששהו בלילה באזור המשיכו למחרת בפעולות טיהור בסביבה.

הקרב האחרון של כוחות חטיבה 165 במחנה הפליטים עין אל-חלווה, התנהל בעיקרו על ידי גדוד 9316 ליד אחד המסגדים במחנה, שמתחתיו היה מרתף עמוק. במסגד ובמבנים הסמוכים התבצרה הקבוצה האחרונה של המחבלים. האנשים שבפנים סירבו להיכנע והמשיכו להילחם, גם כאשר הוטלו פנימה מטעני נפץ, עד להתמוטטות המבנה.⁴⁸⁰

⁴⁷⁷ הסמח"ט קיבל את הפיקוד על הכוח לאחר שאודי, מפקד הפלס"ר, נפצע בזמן שתצפת.

⁴⁷⁸ תיאור מפורט של מהלכי כל אחד מהכוחות, תחקיר חטיבה 939, גדוד 9255 שנערך במחנה טירה ב-23 ביוני 1982.

⁴⁷⁹ חטיבה 939 בשליג, עמ' 40-41.

⁴⁸⁰ שיף ויערי, מלחמת שולל, עמ' 182; תחקיר מח"ט 165, עמ' 11-12.

איור 16 : מרשם קרב גדוד 9255 לטיהור מחנה הפליטים עין אל-חלווה, 14 ביוני 1982



הלחימה על צידון ועל מחנה הפליטים עין אל-חלווה – סיכום והערכה

ביום ג', 15 ביוני, הושלם טיהור המחנה, הוכשר ונפתח לתנועה ציר הכביש החוצה אותו. מחבלים סדירים, אנשי מיליציה ונערים פלסטינים נלחמו באומץ מתוך מחילות ועמדות מבוצרות במחנה עין אל-חלווה, והחזיקו מעמד במשך שבעה ימים. רק משהוכרע המחנה, קטע אחר קטע, במלחמת שחיקה, נסתיימה המלחמה עם הפלסטינים בדרום לבנון.⁴⁸¹ העיניים היו נשואות עתה לביירות, שם נערכו המחבלים לקראת המצור על העיר.⁴⁸²

⁴⁸¹ עמליה ואהרון ברנע, ללכת שבי, ידיעות ספרים, 1986 (להלן: ברנע, ללכת שבי), עמ' 38.

⁴⁸² אבי-רון, מלחמת לבנון, כרך ב', עמ' 40.

לאוגדה 91 היו באזור צידון 12 חללים ו-61 פצועים.⁴⁸³ כל שנותר לה, לאחר השלמת הכיבוש והטיהור, היה לעסוק בנושאי ממשל צבאי, בשליטה בצירים ארוכים ומסורבלים, בטיפול בכמות שבויים גדולה ובפינוי שלל אויב.⁴⁸⁴

צידון נחשבה ליעד המערכתי העיקרי בגזרה המערבית. כאן שכנו מפקדות המחבלים, ובמרחב התרכזה גם התשתית החומרית שלהם. ארגוני המחבלים ראו בעיר ובסביבתה שטח חיוני והקדישו מאמצים רבים לתכנון הגנתו.

גם פיקוד הצפון הכיר בחשיבות העיר והאזור והקדיש תשומת לב רבה לאיסוף מידע על העיר וסביבתה ולתכנון מפורט בטרם המלחמה של דרכי ההגעה למרחב. עיקר המאמץ הופנה לדרכי הפעולה בכל הקשור לכיבוש העיר ומחנה הפליטים הגדול עין אל-חלוה שבצידה.

למעשה, המשימה הוטלה על כל מפקדות האוגדה שתוכננו לפעול בגזרה המערבית. אלו ייעדו את כוחות החי"ר הטובים ביותר שהיו בסד"כ שלהם ללחימה בשטח הבנוי והעמידו לרשותם אמצעים וכוחות רבים כסיוע. ברור היה למתכננים כי מלבד חשיבותה של העיר ומלבד היותה מטרה בפני עצמה הרי השטח שבו היא יושבת באזור החוף מהווה "פקק" לכל תנועה מתוכננת מדרום לצפון בציר החוף.

כל שלוש האוגדות למדו את הגזרה ואף השתתפו בלחימה על העיר. אוגדה 96 שנחתה בשפך האוולי הגיעה ראשונה למרחב, חסמה וניתקה את העיר מצפון. כוחות האוגדה בודדו את שדה הקרב ומנעו בריחה ונסיגה מלאה של מחבלים מתוכה. גדוד הצנחנים 202 מסד"כ האוגדה אף השתתף בלחימה בעיר עצמה.

אוגדה 36 הגיעה אל פאתי העיר ממזרח ומדרום בדרכי ההר. היא אומנם יועדה למשימות נוספות בגזרת הלחימה הצפונית והמזרחית, אך מצאה עצמה שקועה במשימה צפויה של כיבוש העיר. הכוחות המשוריינים וכוחות החי"ר שעמדו לרשותה בשלב המסע, לא הספיקו לאפשר כיבוש העיר ומחנה הפליטים. גם תגבור נוסף של כוחות חי"ר מעולים, שהגיעו מאוחר יותר לא עמדו במשימה השלמה.

אוגדה 91 שכבר התנסתה בלחימה בשטח הבנוי במרחב צור קיבלה את הפקודה להשלמת המשימה. האוגדה שהעבירה לגזרה כוחות חי"ר ושריון נוספים, פעלה כאן

⁴⁸³ דברי קצין השלישות בלקחי אוגדה 91, עמ' 17.

⁴⁸⁴ דברי המאוי"ג, עמ' 109.

בצעדים מתונים, ובפרק זמן ארוך השלימה את כיבוש העיר, ובעיקר את מעוז ההתנגדות במחנה הפליטים עין אל-חלווה.⁴⁸⁵

הלחימה בשטח הבנוי הצפוף חייבה כניסות ויציאות רבות אל תוך מחנה הפליטים וממנו. הלקחים שנלמדו תורגמו מדי יום לפעילות חדשה. יחידות מנוסות למדו את הלקחים מהר יותר. אחרות שהוטלו לראשונה שילמו שכר לימוד גבוה. בסופו של דבר, פותחה כאן טכניקת לחימה שהתבססה על כוחות רגלים שהתקדמו מאחורי דחפורים, בחיפוי טנקים ונגמ"שים ובסיוע ארטילריה, אוויר וני"מ, מכיוונים שונים, עקב בצד אגודל, אל לב השטח הבנוי עד להשלמת כיבושו.

ההשתהות הממושכת באזור העיר מנעה העברת כוחות צפונה למרחב שבו פעלה אוגדה 96. רק בשלבים מאוחרים יחסית נפרץ ציר תנועה שאפשר העברת כוחות, תספוקת ואמצעים נוספים לתגבור כוחות אוגדה 96 ובכך לאפשר לה המשך לחימה לעבר מרחב ביירות. בשלבים מוקדמים הצליח פיקוד הצפון בעזרת חיל הים לאגוף את ה"פקק" בדרך הים, מאזור הזהראני לשפך האוולי, ובכך החיש תגבורות ואספקה לאוגדה.

⁴⁸⁵ על פי מפקד הפיקוד, בשלב זה, לאחר חבירת הכוחות לאוגדה 96, לא הייתה כל דחיפות בפעולה לטיהור העיר ומחנה הפליטים, ולכן נערכה הפעילות באיטיות (הערות האלוף אמיר דרורי, 7 ביולי 2004).

פרק ד'

מנחיתה לחבירה – מסע חטיבה 35 במסגרת אוגדה 96

מבוא

בהקדמה לספרו של מח"ט 35 במלחמת שלום הגליל כתב יצחק רבין, שר הביטחון בעת הוצאתו לאור של הספר: "מהלכיה של חטיבת הצנחנים במלחמת לבנון מחוף האוּלִי, בציר החוף ובציר ההררי עד שערי ביירות, קבעו במידה רבה את תוצאות המלחמה".⁴⁸⁶ בפרק זה יתוארו מהלכי כוחות צה"ל, ובעיקר אלה של חטיבה 35, תחת פיקודה של אוגדה 96, אוגדת מקחצ"ר, במרחב הלחימה שמדרום לביירות. מהלכים אלה תחילתם בנחיתה מהים בשפך נהר האוּלִי, כיבוש ראש החוף והחזקתו תוך בידוד גזרת הפעולה כלפי צפון ודרום, המשכם במסע לחימה רגלי ארוך, בחוף ובצירי ההר האוגפים את מרחב ביירות ממזרח וסופם בהגעה לציר דמשק–ביירות וחבירה לכוחות הנוצריים.

מרחב הלחימה

חטיבה 35 פעלה במהלך מלחמת שלום הגליל בגזרה המערבית של לבנון, בצירי החוף ובצירי ההר האוגפים בואך למזרח ביירות. לגזרה שלושה אזורים משנה שאפיונם שונה, ואלה הם:

רצועת החוף – רצועה המשתרעת לכל אורך הגזרה. רוחבה מגיע ל-5–7 ק"מ במקומות הרחבים ביותר, ואילו באחרים, ובעיקר בחלקה הצפוני, היא נעלמת לחלוטין כשההר נושק לים. רצועת החוף מבוטרת במספר רב של נחלים ונהרות הזורמים מהר הלבנון מערבה, הבולטים בגזרת הפעולה הם נהר האוּלִי ונהר דאמור.

ציר האורך המרכזי כאן הוא כביש החוף החוצה והמחבר את כל הערים הגדולות לאורכו. בחלקים רבים בגזרה לצד כביש החוף הישן והמתפתל נבנתה אוטוסטרדה מקבילה. ברצועת החוף מספר מועט של צירי רוחב העולים מזרחה אל תוך הר הלבנון, רובם צירים מקומיים המשרתים את האוכלוסייה ברצועה ובקרבתה. המדרגה – בגובה ממוצע של 50–80 מ' שולטים על ציר החוף רצועת חוף וצירים העולים ממישור החוף מזרחה. חציית המדרגה אפשרית כמעט רק על הצירים הקיימים.

⁴⁸⁶ יאיר, אֶתִי מלבנון, עמ' 7.

המעלה המבותר – מערכת של שלוחות הרריות שכיוון מזרח-מערב המבותרות על ידי מספר רב של ואדיות. ואדיות אלה יוצרים מדרונות תלולים ומוצקיים שניתן לחצותם רק במעברים קיימים. המעלה מאפשר שליטה בתצפית ובאש לכיוון מערב, אך זו מוגבלת, בשל אופיו ההררי, רק לטווחים קצרים. התנועה במעלה ההררי מוגבלת לצירים הקיימים בלבד בשל הטופוגרפיה ובשל התכסית המיוערת והטרשית.

את דרומה של הגזרה המערבית הכינו המחבלים ללחימה באמצעות קטעי ביצורים ו"מוצבונים", בעיקר בצידי הצירים ובקרבת הערים ומחנות הפליטים שבהם התקבצו. צפונה של הגזרה שבו פעלה חטיבת הצנחנים, הוכן פחות. כאן תכננו המחבלים מיקוש בקטעים קריטיים בכוונה לשבש ולעכב את תנועת הכוחות התוקפים צפונה. הגנת המרחב תוכננה להתבסס על מכשולים טבעיים ומלאכותיים שאותם יוצרים פני השטח החרוצים והתכסית. אלה כוללים ואדיות וטרסות, תעלות השקיה ומטעים, וכן מבנים מסורתיים בכפרים ומבנים מודרניים רבי-קומות ומפלסים, בעיקר בשכונות ובעיירות לצידו של ציר החוף.

השטח בצפונה של הגזרה שחשיבותו הצבאית הייתה ברורה לכוחות הסוריים ולכוחות המחבלים שנועדו להגן על העיר ביירות, תוכנן כחלק מהאגף הדרומי של רצועת ההגנה החיצונית של העיר ביירות. זו נועדה לפגוע ולשבש את כוחות התוקפים טרם הגעתם לפאתי העיר לבתים הקיצונים המשמשים את קו ההגנה הפנימי הראשון. ההגנה על האגף הדרומי של הרצועה החיצונית נשענה על נהר הדאמור כמכשול טבעי מעולה וכללה את השטחים הבנויים של דאמור, של נאעמה ושל ח'לדה ואת רכס כפר סיל.⁴⁸⁷ באזורים אלה לא עשו הסורים או המחבלים הכנות של ממש לקראת המלחמה מתוך הערכתם שהמהלך הצבאי הישראלי יצטמצם לדרום לבנון בלבד.

כוחות האויב – המחבלים, הצ"ף והסורים במרחב הלחימה

כאמור, בגזרה המערבית, בעיקר בחלקה הדרומי במרחבי צור, צידון, ונבטייה, היו כ-6,000 מחבלים, מתוך 25,000 מחבלים שפעלו בלבנון בשמונה ארגונים עיקריים, שהגדול בהם היה ארגון פתח. בגזרה הייתה ערוכה חטיבת הקסטל של הפתח בפיקודו של חאג' אסמאעיל. רוב המפקדות באזור התרכזו בצידון ובצור.

⁴⁸⁷ בגרסאות הערביות רכס זה מכונה ח'לדה או מורדות ערמון ולא כפר סיל (אבי-רן, מלחמת לבנון, כרך א', עמ' 165).

בצידון ובסביבותיה, במרחב שבין זהראני לאוולי, מדרום לאזור הנחיתה, היו ערוכים כ-1,500 מחבלים בשלושה גדודים. כוח הפתח באזור כלל את גדוד "חללי ספטמבר" מחטיבת הקסטל מוגבר בלוחמים מארגונים נוספים בסוללת מרגמות 120 מ"מ, בתותחי שדה ובאמצעי נ"ט. כמו כן באזור פעל אגד שריון ובו מספר טנקים מדגמים שונים.

על הגזרה שבין האוולי לדאמור הייתה אחראית חטיבת הצ"ף (צבא השחרור הפלסטיני) "עין ג'אלוד" שהייתה כפופה למפקדתו של אש"ף. בביירות שבה נמצאו המפקדות העיקריות היו ערוכים כ-6,000 מחבלים ולהם גם ארטילריה, טנקים, כלי נ"ט ונ"מ.

לנוכח האיום והחששות של ארגוני המחבלים מפני התקפה ישראלית נערכו הכנות אינטנסיביות לקראת מלחמה צפויה. באותה תקופה נמצא אש"ף בהסבה מדפוסים מסורתיים של לחימה זעירה למבנה של "צבא בחיתולים", שעה שהגביר את תהליך הרכש, איגד את יחידותיו במתכונת של גדודים והקים יחידות חדשות.⁴⁸⁸

באותה עת כללו משימות ההגנה שלו היערכות במוצבים, חיפוש מענה בפני תקיפות אוויריות וארטילריות, עיבוד תוכניות הגנה מפורטות, איסוף מודיעין על צה"ל, הקמת מערכי ביצורים והכנסת אמל"ח כמו טנקים, משגרי נ"ט וקני ארטילריה לשימוש.

בשל חשש מפעולה משולבת של צה"ל, ובעיקר מאפשרות נחיתה מהים, התמקדו המחבלים בשיפור ההיערכות, המוכנות והשליטה בדרום לבנון, בציר החוף ובביירות.

היערכות זו כללה תגבור מוצבים השולטים על ציר החוף ועל אזורים שבהם אפשר שתתבצע הנחיתה.⁴⁸⁹ באזור החוף בצידון, וכדי לפעול מול כוח ימי, הוצבו גם ארבעה תותחי 100 מ"מ וכן עובה מערך הגילוי החופי בניידות מכ"ם, בתצפיות עין ובמארבים.⁴⁹⁰ מלבד שינויי היערכות הוכנו באזור צידון רמפות לטנקים וסוללות עפר, מוקשו קטעי צירים ותוגברו מוצבים. באזור הזהראני, אזור נחיתה אפשרי מדרום לצידון, רוכזו כוחות חי"ר ונ"מ והוכנו כוחות עתודה.

הסורים נערכו בלבנון בכוח בהיקף דיוויזיוני. עיקר היערכותם ותכנוניהם הוקדשו לבקעת הלבנון ולמוקדי כוח וחיכוך אפשריים, בעיקר בערים ובקרבתם. על מרחב העיר

⁴⁸⁸ ראובן אבי-רן, "הנחיתה בחוף האוואלי במלחמת "שלום הגליל" מזווית הראייה של המחבלים", מערכות 302, 1986 (להלן: "הנחיתה בחוף האוואלי"), עמ' 26.

⁴⁸⁹ שם, עמ' 25.

⁴⁹⁰ מייק אלדר, שיטת 11, ספריית מעריב, 1996 (להלן: אלדר, שיטת 11), עמ' 216.

ביירות פיקדה חטיבת החי"ר הממוכן 85 הסורית, ולה שלושה גדודי חי"ר ממוכן, גדוד טנקים, גדוד ארטילריה, סוללת מרגמות ויחידות חטיבתיות שונות. תחת פיקוד החטיבה הועמדו גם יחידות נוספות של הצבא הסורי וכן יחידות של הכוחות הפלסטיניים, ובהן החטיבות "חיטיין" ו"קדסיה".

הכוחות הסוריים שחנו בגזרת העיר ביירות פעלו עד למלחמה בעיקר במשימות של ביטחון שוטף, כשעיקר כוונתם לשמור על השקט ולאבטח את האינטרסים הסוריים בתחומי מרחב הבירה הלבנונית. היערכותם נועדה להחזיק את שטח העיר (בעיקר העיר המערבית) ואת הטבעת החיצונית, והללו נדרשו לרוב לאבטח את התנועה בצירים בכלל ואת הציר האסטרטגי ביירות-דמשק בפרט. היערכותם מפני כוח צה"לי התבטאה בחשש מפני תקיפה אווירית וכן מפעילויות מוגבלות שיתבצעו תוך הנחתה מהים או מהאוויר.

ההיערכות להגנה בטבעת החיצונית של העיר ביירות נשענה על כוחות צש"ף, טנקים ורגלים שנערכו בשטחים הפתוחים ובצד השטחים הבנויים שהתרכזו בעיקר על ציר דמשק-ביירות ובציר העוקף המזרחי מבשמון וקבר שמון לסוק אל-ערב ועאלי. לפני הלחימה ובמהלכה תוגבר המרחב בכוחות נוספים מקרב גדודי הקומנדו, שחנו במרחב ביירות או הועברו לאזור.

הרקע לפעולה במרחב האווירי בואך ביירות

בתכנונים ובתוכניות השונות שקדמו למלחמת שלום הגליל, עלה הצורך למצוא דרך פעולה שלפיה תובטח הגעתם של כוחות תוקפים בציר החוף למרחבי הלחימה שבקרבת ביירות. הגעה לקרבתו של היעד המערכת, שבו שכנו המפקדות העיקריות של המחבלים, חייבה להשתלט על שטחי מפתח בדרומה של העיר. בעיה נוספת שלה נדרש פתרון היו קשיי התנועה בציר החוף ובעיקר ב"פקקים" לאורכו באזורי הערים צור וצידון ובמחנות הפליטים שבקרבתם.

אחד הפתרונות שעלו בהקשרים אלה ושהיו תקפים בגזרה המערבית של לבנון, לחופו של הים התיכון, היה האפשרות להנחית כוח משימה מהים.

חיל הים שמר על כשירות מבצעית בנושאי ההנחתה וייעד לכך מערך שלם של נחתות ושל אוניות עזר.⁴⁹¹ גם בקרב הכוחות היבשתיים נשמרה הכשירות. חטיבה 35 וכן כוחות משוריינים, בעיקר מקרב חטיבת בית הספר לשריון, התאמנו ושמרו על יכולת מבצעית לפעולה בהישט. במפקדת גייסות השריון פעל צוות בראשותו של סא"ל מדליה, שפיתח תורה ויכולות, ובמפקדת קצין חי"ר וצנחנים ראשי (מקחצ"ר) עסקו בתכנון ובתרגול. מפקדת אוגדה 96, שהייתה בנויה על מקחצ"ר ושעיקר עיסוקה היה בתכנונים של פעילות ושל מבצעים מיוחדים,⁴⁹² עסקה גם היא במבצעים שהחלו באיגוף ימי לעומק שטחי האויב. למבצעים אלה, בהקשר הלבנוני, היו מספר תצורות שהשתנו על פי מטרות התכנון ויעדיו.⁴⁹³

כחלק מההכנות למבצע בלבנון תרגלה חטיבה 35 את פרקי האימון של צניחה ושל נחיתה מהים. כבר בשלבי התכנון הראשונים שאפה החטיבה להנחית כוחות בעומק שטח לבנון, כשהמטרה היא ליצור מחסום דו-כיווני שימנע מצד אחד מן המחבלים לתגבר את מערכיהם בדרום לבנון, ומצד אחר ימנע את נסיגתם צפונה. מטרה נוספת על פי המח"ט הייתה למנוע את התערבותם של הכוחות הסוריים הנמצאים באזור ביירות וסביבתה בקרבות בדרום לבנון לצד המחבלים.⁴⁹⁴

במהלך השנה שלפני המלחמה ערכה החטיבה תרגילים ומודלים רבים שעסקו בנחיתה מהים⁴⁹⁵ ובלחימה בשטחים הרריים ובנויים, שיבואו בעקבותיה.⁴⁹⁶ מפקדי

⁴⁹¹ תו"ל הנחיתה שכבר שימש את הפשיטה המשוריינת בחופי מפרץ סואץ ב-1969, פותח ונוסה בחיל הים ובכוחות היבשה לקראת מבצע הנחתה רחב היקף במלחמת יום הכיפורים – מבצע שלא נערך. כדי לשמר את היכולות המבצעיות, בבסיס אשדוד שאליו רוכזו הנחתות ואוניות העזר מזירת ים סוף, הוקם בית ספר להחפה. ראו: ראשי פרקים להרצאתו של אלוף זאב אלמוג – מפקד חיל הים בשל"ג, סמינר העמותה להיסטוריה צבאית באפעל, 14 ביוני 2001.

⁴⁹² מפקדת האוגדה תוכננה לפעול ככוח מטכ"לי תחת פיקוד מפקדת השליטה המטכ"לית למבצעים מיוחדים (משמ"ם), או ככוח של פיקוד הצפון. לאוגדה היו יחידות אורגניות נוספות שפעלו במלחמה בגזרות אחרות ותחת פיקוד מפקדות אחרות. בין הכוחות היו גם חטיבת הצנחנים 623 וחטיבת הנ"ט 409. מלבד גדוד המורגמות הכבדות שפעל עם האוגדה מתחילת המבצע היה לאוגדה, במסגרת האגד הארטילרי המוקטן שלה, גם גדוד נגרר נוסף 7041 ובו תותחי ד"י-30 ותותחים 155 מ"מ, שחלקם הגיעו בשלבי הלחימה המתקדמים לגזרת החוף והשתתף בסיוע לכוחות האוגדה. מה"ד-היסטוריה-ענף סיקור צה"ל, תחקיר סא"ל שמעון נווה – ק' אג"מ אוג' 96, ללא תאריך (להלן: תחקיר סא"ל שמעון נווה), עמ' 1.

⁴⁹³ על תכנונים נוספים של האוגדה ראו בפרק נפרד בעבודה זו.

⁴⁹⁴ יאיר, אָתְּי מלבנון, עמ' 10.

⁴⁹⁵ מאפריל עד יוני 1982 בויקים, בעתלית ובבית ליד ערכה החטיבה מודלים בנושאי הנחיתה ותפיסת שטחים.

⁴⁹⁶ מה"ד-היסטוריה-ענף סיקור צה"ל, שלום הלגליל – תחקיר מח"ט 35 (להלן: תחקיר מח"ט 35), עמ' 3-2.

החטיבה וחייליה שיננו לקחים ממבצע "ליטני", שלפיהם היה ברור כי המלחמה בלבנון אינה מתנהלת מעל גבי נגמ"שים, וכי את הלחימה יש לבצע תוך תנועה ברגל על הגבעות השולטות על הצירים, בתוך השטח הבנוי.⁴⁹⁷ ערב המלחמה סיימה החטיבה אימון מרוכז, שכלל תרגילים מורכבים של לחימה בשטח הררי, תוך שיתוף פעולה עם מסוקים, עם מטוסים ועם כוחות שריון.

בערב המבצע נתבעו אוגדה 96 ומפקדת חטיבה 35, שהוכפפה אליה, להתכונן לנחיתה בעומק השטח הלבנוני, בשלוש אפשרויות עיקריות: בחוף הזהראני מדרום לצידון, בחוף האולי מצפון לצידון וקרוב יותר לבירה הלבנונית או במקביל בשני החופים.⁴⁹⁸ הבחירה בין האפשרויות הושפעה משיקולים צבאיים, אך הותנתה באישורו של הדרג המדיני. בסופו של דבר, נבחר שטח הנחיתה הצפוני שאפשר גם איגופו של "פקק" צידון ובידוד מרחב הפעולה של הגזרה המערבית מאזור ביירות, בכוונה שלא לאפשר נסיגת מחבלים צפונה ותגבורם מאזור ביירות דרומה.⁴⁹⁹

ראש החוף שהוקם בעקבות הנחיתה עמד ביעדים אלה. נוסף על כך, וברגע שאושרה הפקודה, שימש ראש החוף נקודת זינוק להמשך ההתקדמות צפונה. ההתקדמות בציר החוף, בדרך הקצרה לביירות, הוכרה כבעייתית בשל התובנה שלפיה ייערכו כאן המחבלים והכוחות הסוריים בטבעת הגנתית, שתקשה על ההתקדמות. גם לקחים שנלמדו תוך כדי הקרבות בציר החוף בשלבים שעד לדאמור, הוכיחו כי קצב ההתקדמות הוא איטי ומחייב לחימה עיקשת בקטעים רבים.

מפקדת אוגדה 96 וחטיבה 35 בחרו בדרך פעולה נוספת של איגוף אזורים בעייתיים והתקדמות רגלית בצירים הרריים המתפתלים בהר, מדרום וממזרח לביירות, עד להגעה לציר הכביש דמשק-ביירות ולחבירה לכוחות הנוצריים שבאזור. ההתקדמות המשוריינת (שתוגברת במאמצים משולבים רגליים) בציר החוף התעכבה כידוע כמה ימים בשל הקרבות באזור כפר סיל,⁵⁰⁰ בעוד הלחימה הרגלית האיטית בצירים האוגפים היא שהביאה ראשונה להשגת היעדים המערכתיים.

⁴⁹⁷ יאיר, אֶתִי מלבנון, עמ' 11.

⁴⁹⁸ הכוונה לנחות בשני החופים עלתה בפיקוד הצפון על אף ההתנגדות של מפקדת האוגדה ושל מפקדת חטיבה 35, תחקיר סא"ל שמעון נווה, עמ' 4.

⁴⁹⁹ משימת האוגדה על פי פקודת פצ"ן הייתה "להנחית כוחות מהים ולהשתלט על גשר הזהרני (משימה שבוטלה) והאוואלי ולהשמיד מחבלים במרחב צידון, עד לחבירה עם כוחות אוגדה 91 ו-36" שלג מתגלגל.

⁵⁰⁰ ראו הפרק "קרבות כפר סיל".

הנחיתה באוולי⁵⁰¹

מבצע הנחיתה בחוף האוולי הוא הגדול במבצעים המשולבים של צה"ל מעודו. גורמי התכנון ברמת המטכ"ל, חיל הים, חיל האוויר ופיקוד הצפון שאפו לנצל את האפשרות הייחודית לגזרה זו להחזיר ולבסס באמצעותה כוח משמעותי בעומק שטח האויב ובקרבה מיידית ליעדים הסופיים של המלחמה.

בחירת חוף הנחיתה נבעה בראש ובראשונה מיכולותיו של חיל הים, ממגבלותיו ומאילוץיו, אך גם ממטרות המלחמה וממשימותיו של הכוח המונחת. חיל הים התנה את מקום הנחיתה בעיקר בנתוני החוף, בנתוני הים ובמטאורולוגיה. גורמים משפיעים אחרים היו פריסת האויב, כולל האויב הימי במרחב וכן היתרונות והחסרונות שאזור הנחיתה מקנה לכוח הפועל ממנו כחלק מתוכנית מבצעית כוללת של הלחימה בגזרה המערבית.

הבעיה העיקרית בכל מבצע נחיתה היא איתורו של החוף המתאים להחפה ולפריקה של הכוח המונחת. החוף צריך לאפשר פיתוח ראש חוף ובעקבותיו גם בסיס יציאה להמשך הלחימה. רצועת החוף הצרה המסולעת ברוב חלקיה, המחסומים הטבעיים של רכסי ההרים ואלה המלאכותיים של הערים, של העיירות, של הכבישים ושל מסילת הברזל תיעלו את מאתרי החופים לשפכי הנהרות. החיפוש אחר חופי הנחיתה הוגבל למרחב צידון. כאן אותרו שני חופים מתאימים: חוף הזהראני מדרום לצידון מול מתקני הזיקוק וחוף האוולי כ-850 מ' מצפון לשפך האוולי שמצפון לצידון.⁵⁰²

עבודת התכנון של מבצע הנחיתה החלה זמן רב לפני המלחמה. מפקדת אוגדה 96 ייחדה את רוב זמנה לתכנון מפורט במשולב עם מפקדת חיל הים והיחידות שתוכננו לבצעו, כולל ובעיקר חטיבה 35, בית הספר לשריון ושייטת הנחתות. לתפקיד מפקד המבצע נקבע תא"ל עמוס ירון, קצין חי"ר וצנחנים ראשי, שהיה גם מאו"ג 96. למפקד

⁵⁰¹ עוד על הנחיתה, ראו: שאול ברונפלד, "הנחיתה בשפך האוולי – מה עוד תבקשי מאיתנו מכורה", יסודות 2021.3,

⁵⁰² איתור החופים נעשה בעיקרו במפקדת חיל הים. מלבד העבודה המודיעינית וזו שהתבססה על נתונים ועל מחקרים אוקינוגרפיים, ערכו יחידות החיל, שבחלק מהמקרים הצטרפו אליהם גם קציני יבשה, פעולות של בדיקה והכרה מקרוב של חופים אלה. חוף האוולי לדוגמה נבדק ב-17 באפריל, ומעגן הזהראני נבדק ארבעה ימים לאחר מכן. ראו: אלדר, שייטת 11, עמ' 212; מפקדת חיל הים – מספן ים – מחלקת מבצעים – מדור היסטוריה, מבצע שלי"ג – פעילות ח"י בלבנון, ללא תאריך (להלן: פעילות ח"י בלבנון), עמ' 82.

הכוחות הימיים מונה אל"ם אברהם אשור (מוסלי), מפקד בסיס אשדוד. אל"ם אריה רונה, מפקד שייטת הסט"לים, פיקד על האבטחה הימית של המבצע. מפקד הכוח היבשתי הנוחת היה אל"ם יורם יאיר (ייה), מח"ט 35, ומפקד כוח הנחתות היה סא"ל מייק אלדר, מפל"ג 921. מפקד הטנקים הנוחתים היה מג"ד 795 מבית הספר לשריון, סא"ל מרקוביץ (צי'אץ').

למבצע העמיד חיל הים את כל סד"כ הנחתות שעמד לרשותו,⁵⁰³ אוניות עזר, 12 סט"לים, 2 צוללות, ו-6 דבורים לאבטחה ולשליטה ימית, וכן סירות ולוחמי קומנדו לסימון ולהשתלטות על החוף. הכוח היבשתי שתוכנן לנחות בשלב הראשון כלל יחידות מחטיבה 35, טנקים מגדוד 795 מחטיבה 844 (ביה"ס לשריון), ופלגת תומ"טים מגדוד 402.⁵⁰⁴

התכנונים המפורטים ונוהלי הקרב ערב המבצע התמקדו בשני אזורי הנחיתה ובשלוש תוכניות. תוכנית אחת שבה תוכנן להנחית את כל הכוח ברחבת בתי הזיקוק בזהראני זכתה לעיקר הטיפול וההכנות. תוכנית אחרת⁵⁰⁵ הייתה התוכנית האלטרנטיבית להנחתת כל הכוח בשפך האוּלִי. תוכנית אחרת, שלא הייתה אהודה על הגורמים המבצעים, יועדה למקרה שבו יפוצלו הכוחות ויונחתו במקביל בשני החופים. שלב ההחפה, תפיסת ראש החוף ואבטחתו, תוכנן להתבצע על ידי לוחמים משייטת 13 ובעקבותיהם שתי פלוגות מחטיבה 35 להרחבת ראש החוף, כשלב מכין להנחתה מנט"קים (נחתות טנקים). בעקבות הנחתת הכוח העיקרי של הטנקים, של הנגמ"שים ושל הצנחנים מהים ובעקבות התארגנות ראשונית להגן על המרחב תוכנן גם לתגבר כוחות שונים באמצעות מסוקים. הנט"קים תוכננו לצאת מייד להעמסה ולהנחתת סבב שני.

⁵⁰³ מלבד שלוש הנחתות שהשתתפו במבצע, בסד"כ חיל הים הייתה הנחתת "אשקלון" שלא הייתה בכשירות מתאימה לפעילות בעת המבצע. נוסף על כך לחיל הים היו שתי נחתות קטנות (36 מ') בנמל אילת (אלדר, שייטת 11, עמ' 215–216). על פי פעילות ח"י בלבנון, באילת היו שלושה נט"קים, אחד בלתי כשיר ושניים שהועברו לאשדוד ב-21 ביוני. לצורך מבצעי הנחתה מתוכננים אחרים גויסו גם שתי אוניות גלנוע.

⁵⁰⁴ עימם נחתו גם מספר צוותים של גדוד היחמ"ס (מודיעין וסיור) של האוגדה בפיקודו של סא"ל בנית תחקיר סמ"ר רמי נעמן, קצין מערך באוגדה 96, נערך בממצ"פ צפון ב-25 במרץ 2002 (להלן: תחקיר סמ"ר רמי נעמן). כמו כן הונחתה גם גני"ד (מחלקת האזנה). התגבור למחלקה זו הגיע בהמשך בדרך האוויר (אוג' 96–אג"ם, אוג' 96 במבצע שליג – עיקרי מהלכים, ללא תאריך [להלן: אוג' 96 במבצע שליג], עמ' 2).

⁵⁰⁵ בכמה מקורות התוכנית מכונה "אורניום".

ביום שבת, 5 ביוני, בשעה 10:00, נערכה קבוצת פקודות במפקדת הקחצ"ר, שבה השתתפו מפקדי היחידות השונות, בהם נציגי חיל הים. על הפרק עמדה תוכנית הנחיתה בזהראני עם האלטרנטיבה לנחיתה באוולי, כולל אפשרות השילוב ביניהן. בקבוצת הפקודות הוצגו התוכניות השונות על ידי קצין האג"ם ובסיכומה תדרך המאו"ג.

בשעה 19:00 בחטיבה 35 נערכה קבוצת פקודות ולאחריה שיחת מח"ט עם כל הקצינים והחיילים המתוכננים להשתתף במבצע. בשעה 22:00 יצאו ראשוני הכוחות לשטחי ההעמסה בניצינים ובאשדוד. במוצאי שבת נערך גם תדריך אחרון במפקדת חיל הים, הושלמו נתוני מודיעין, הוצגו הכוחות המשתתפים והוגדרו סדרי עדיפות לכוח הימי.⁵⁰⁶

בשעה 23:00 בערך הגיעו 300 לוחמים מגדוד 890 של הצנחנים, לוחמי השריון והתותחנים ועלו בחוף ניצינים על ה"בת שבע". על הנחתת הועמסו עוד קודם ארבעה טנקי מג"ח, 12 נגמ"שים, תותח 175 מ"מ ושני תומ"טים 155 מ"מ, נגמ"ש אלפא נושא תחמושת ארטילרית, נגמ"ש מוגף, ודחפור די-7. באותה עת בנמל אשדוד הועמסו הנחתות "אכזיב" ו"אשדוד" בחמישה טנקי מג"ח, ב-16 נגמ"שים, בדחפור די-7 וב-440 צנחנים מגדוד 202.⁵⁰⁷ כוח ראש החוף שתוכנן לנחות מסירות גומי, הועמס בחיפה.⁵⁰⁸

בשעה 04:00 בבוקר 6 ביוני החלה הפלגת הכוחות על גבי שלושת הנט"קים ללא מפקדיהם הבכירים, אשר נשארו במפקדת הקחצ"ר כדי לגבש את התוכנית הסופית. כוח הנחיתה מלווה בארבעה סטי"לים ובשש ספינות "דבור" יצא לדרכו מחוף העמסה בניצינים ומאשדוד מתוך כוונה להסתירו מעיני האויב.

לאחר שאושרו התוכניות, עלו כל המפקדים מרמת מג"ד, עם חפ"ק המאו"ג על סטי"ל הפיקוד "גאולה",⁵⁰⁹ ובשעה 10:00 הפליגו מחיפה צפונה לחבור לכוחותיהם.⁵¹⁰ שאלה אחת שנשארה פתוחה הייתה מיקומו הסופי של חוף הנחיתה. התוכנית לפיצול הכוח החטיבתי נדחתה והיה ברור שכל הכוח ינחת בזהראני או באוולי. בשעה 15:00 חברו המפקדים ליחידותיהם בים.

⁵⁰⁶ אלדר, שייטת 11, עמ' 215–217.

⁵⁰⁷ פעילות חיי בלבנון, עמ' 98. ראו גם: אלדר, שייטת 11, עמ' 218–219.

⁵⁰⁸ מה"ד-היסטוריה-ענף סיקור צה"ל, שלום הגליל – תחקיר סמח"ט 35, 25 באוגוסט 1982 (להלן: תחקיר סמח"ט 35), עמ' 2.

⁵⁰⁹ תחקיר סא"ל שמעון נווה, עמ' 5.

⁵¹⁰ סטי"ל הפיקוד הוכן למשימתו במבצע מזורז, ובו הותקנו מערכות לשליטה של מפקדי המבצע היבשתיים, הימיים והאוויריים (אלדר, שייטת 11, עמ' 216).

במשך כל שעות אחר הצהריים מיקד חיל האוויר הישראלי את הפצצותיו במטרות שהיו באזורי הנחיתה. בין המטרות שמנו המקורות הערביים היו כוח הטנקים של הצש"ף בעלמאן, מערכי המחבלים ברמילה ובתל שרחביל וריכוזים של גדוד הפתח באזור.⁵¹¹ בפעולות הריכוך השתתפו גם ספינות הטילים שהשתמשו בתותחי 76 מ"מ. בשעה 17:00 דיווחה הצוללת "רהב" על תותח סמוך לאוול, וכיוונה אליו אש תותחים של הסטיי"לים. מטחים מהסטיי"לים השמידו אותו. הצוללת זיהתה גם ריכוזי מחבלים באחד הצמתים, עמדת מקלע על גג בית ותותח נוסף, ולעברם נורתה אש.⁵¹²

רק בשעה 17:00 [יום א'] ניתנה הפקודה הסופית לנחיתה באוול.⁵¹³ לוחמי שיטת 13, בפיקודו של סא"ל ידידיה יערי, סגן מפקד השיטת, ירדו מכלי השיט⁵¹⁴ מעט לאחר החשכה.⁵¹⁵

עם הגעתם לחוף בשעה 21:45 הם נפרסו באגפי השטח כדי לאבטחו.⁵¹⁶ זמן קצר אחר כך הם נתקלו בשני כלי רכב של מחבלים שנעו בציר החוף. בקרב קצר נהרגו כשבעה מחבלים והושמדו כלי רכבם. לוחמי השיטת השתלטו על האזור הקרוב לחוף הנחיתה.⁵¹⁷ מפקד ראש החוף של השיטת, סא"ל אמנון סופר, המשיך בבדיקות ובהכנות לקראת הנחיתה.

בשעה 21:30 ירד כוח ראש החוף של הצנחנים בפיקודו של סמו"ט 35, סא"ל אריק מורן (קראוזמן), מספינת חיל הים "מעוז" לסירות גומי.⁵¹⁸ הכוח שמנה את פלוגת

⁵¹¹ על פי טלאס, הפלישה הישראלית ללבנון, עמ' 214–215.

⁵¹² אלדר, שיטת 11, עמ' 221. בסך הכול במבצע ירה חיל האוויר 3,535 פגזי 76 מ"מ (פעילות ח"י בלבנון, עמ' 49).

⁵¹³ הפקודה לשינוי אזור הנחיתה הגיעה לכוח השיטת רק לאחר שהמתין מול חופי הזהראני להחלטה בדבר חוף הנחיתה והגיע לאוול רק אחר כך (על פי ראשי פרקים להרצאתו של אלון זאב אלמוג).

⁵¹⁴ מלבד 34 סירות הגומי הפעילה השיטת גם חמש סירות מהירות מדגם "סנונית" (אוג' 96 במבצע שליג, עמ' 2).

⁵¹⁵ על מסע ההתקרבות ודרך הביצוע ראו פעילות ח"י בלבנון, עמ' 102. הכוח ירד מול אזור הזהראני, ורק לאחר יותר משעה הופנה צפונה לאוול (תחקיר סמו"ט, עמ' 3).

⁵¹⁶ מפקד שיטת 13, אל"ם עוזי לבנת, פיקד באותה עת על שני מבצעים אחרים של יחידתו. היו אלה שני מארבים בראס סעדיאת ובראס נבי יונס שנקראו מבצע "ספידו 10". במבצעים אלה לא הייתה כל היתקלות (פעילות ח"י בלבנון, עמ' 47).

⁵¹⁷ על הפעילות המפורטת של כוחות השיטת בחוף, ראו שם, עמ' 107–109.

⁵¹⁸ הירידה לסירות הגומי הייתה צריכה להיערך כבר בשעה 20:00, כ-8 מייל מהחוף. כוח השיטת עם הסירות המתין, על פי התוכנית הקודמת, באזור הזהראני, ורק בשעה 21:00 ולאחר שהודיעו לו על השינוי, נע לאוול (תחקיר סמו"ט 35, עמ' 3).

ההנדסה של החטיבה, בפקודו של סרן יחיאל גוזל,⁵¹⁹ ואת פלוגת בני המשקים מגדוד 50, בפקודו של שאול אריאלי, שט ב-24 סירות בשלושה גלים⁵²⁰ וחבר ללוחמי הקומנדו הימי בחוף. עם העלייה על החוף נפלו מספר פגזים באזור. לא ברור היה אם אותרה הנחיתה אם לאו.⁵²¹ פלוגת ההנדסה פנתה דרומה, ופלוגת בני המשקים – צפונה. בסריקה שנערכה זיהתה הפלוגה מגדוד 50 כוח של מחבלים באחד הבתים וטיהר אותו.

⁵¹⁹ פלוגת הנדסה 5105. צוות מהפלוגה היה עם גדוד 890, צוות אחר עם גדוד 202, וצוות שלישי תחת פיקוד המח"ט. ריאיון עם יחיאל גוזל, מ"פ חה"ן 5105, בתחקיר חטיבתי, עמ' 1.

⁵²⁰ בגל הראשון שטו 11–12 סירות, בגל השני – חמש סירות ובגל השלישי – שבע סירות (תחקיר סמח"ט 35, עמ' 3).

⁵²¹ סא"ל יעקב סלע, דו"ח 3, מבצע שלי"ג קרבות ולקחים, מפקדת קחצ"ר, ספטמבר 1982, עמ' 16. חוליית האזנה שפעלה באותה עת על סיפון סטי"ל החפ"ק קלטה רשת ניהול אש של הפתח שהחלה בדרישה ובטיווח של כלים ארטילריים לגזרה. תחקיר סמ"ר רמי נעמן.

תחליף לתותחים שהטווח שלהם, מהכוחות שנחתו, לא הספיק כדי לסייע.⁵²² המטוסים תקפו מטרות, בהן כאלו שאותרו תוך כדי הקרב.⁵²³ במהלך היום נערכו 46 גיחות תקיפה בסיוע מתואם ומכוון לטובת אוגדה 96. הגיחות כוונו נגד מטרות שונות בתוך העיר צידון ובצמתים ובצירים שמצפונה. חיל האוויר הקדים ותקף מטרות בסיוע לחיל הים ומטרות נוספות של מחבלים במרחב שבין שפך האוּוּלִי לדאמור, ולכאן הופנו 33 גיחות נוספות.⁵²⁴

בשעה 30: 23 התחילה נחיתת הכוח העיקרי. גדוד 890, בפיקודו של סא"ל מתי הררי, ירד מהנט"ק "בת שבע" ונע, מלווה בארבעה טנקים ובשבעה נגמ"שים,⁵²⁵ לכיוון הרכסים הצפוניים. הגדוד חבר לפלוגתו של שאול אריאלי ופנה מזרחה כדי להשתלט על אזור ראס צחרא, הגבעות הנמצאות מצפון-מזרח לאזור הנחיתה. הגדוד ביצע את משימתו ללא התנגדות. כוח עצמאי של הסמג"ד הקודם של גדוד 890, עם הפלוגה המסייעת, נע דרומה עד לגשר האוּוּלִי, חבר לפלוגת ההנדסה והשתלט על בתים המצויים מדרומו.⁵²⁶ גדוד 202, בפיקודו של סא"ל ישראל (רלי) לנדסברג, שהיה בשני הנט"קים האחרים, נחת בעקבות גדוד 890 ונע דרומה עם ארבעה טנקים ועם שמונה נגמ"שים⁵²⁷ אל רכס הבוקסתא.⁵²⁸ רכס זה הנמצא מדרום-מזרח לגשר האוּוּלִי, שולט על כל סביבותיו ועל מבואותיה הצפוניים של צידון.⁵²⁹ בחסות הפצצה מרוכזת של מטוסים ובסיוע טנקים ומרגמות הגדוד משתלט על הרכס ללא התנגדות.⁵³⁰ לאחר שהפלוגות התמקמו ביעדיהן, ניתכה על הגדוד ארטילריה, ונורתה עליו אש שטוחת מסלול, בין השאר, אש נ"מ, נ"ט

⁵²² תחקיר סא"ל שמעון נווה, עמ' 9.

⁵²³ תקיפת המטרות, בעיקר בלילה, נעשתה תוך הסתייעות בציון באמצעות "מרבד" כדי להקטין אפשרות פגיעה של מטוסים בכוחותינו (שם).

⁵²⁴ חיל האוויר בשלי"ג, עמ' 97.

⁵²⁵ על פי מה"ד-היסטוריה-ענף סיקור צה"ל, מלחמת שלום הגליל – תחקיר מג"ד 890 – סא"ל מתי הררי, 17 באוגוסט 1982 (להלן: תחקיר מג"ד 890), עמ' 1, בסבב הראשון נחתו 20% מנגמ"שי הגדוד. המספרים המדויקים לפי דוח חטיבתי בכתב יד ללא סימוכין ותאריך.

⁵²⁶ תחקיר מג"ד 890, עמ' 1. ראו גם: יאיר, אֶתִי מלבנון, עמ' 25.

⁵²⁷ המספרים המדויקים לפי דוח על הגדוד בכתב יד ללא סימוכין.

⁵²⁸ תל שרחביל על פי המקורות הערביים.

⁵²⁹ על אף שליטתו המלאה של הרכס כלפי צפון-מערב הוא נשלט מדרום על ידי גבעות נוספות ושלוחות הרריות, על חלקן בנויות השכונות המזרחיות של צידון, בהן בתים רבי-קומות ששימשו את עמדות המחבלים.

⁵³⁰ מה"ד-היסטוריה-ענף סיקור צה"ל, תחקיר מג"ד 202, 1 בספטמבר 1982 (להלן: תחקיר מג"ד 202), עמ' 2. ראו גם: יאיר, אֶתִי מלבנון, עמ' 26.

וטנקים, שהרגה שני לוחמים.⁵³¹ הגדוד השיב באש מרגמות 81 מ"מ מהנמר"ש (נושא מרגמות משוריין) שהונחת והתלווה אל הכוח.⁵³²

"כוח אברוצקי", בפיקודו של סא"ל דורון אלמוג (אברוצקי), מפקד בסיס האימונים החטיבתי של חטיבה 35, שבשלב זה כלל את פלוגת הנ"ט החטיבתית,⁵³³ מחלקה מגדוד 202, קצינים וחיילים מבסיס האימונים החטיבתי ושני טנקים, נע לעבר גשר האוולי והשתלט עליו.⁵³⁴ הכוח נתקל ברכב מחבלים ופגע בו. כמו כן הוא פיצץ ארבעה בתים באזור הגשר ולקח בשבי מחבל אחד. בעקבות מידע שהתקבל מהשבוי⁵³⁵ התפצל "כוח אברוצקי" לשניים. כוח אחד סרק את הפרדסים מדרום-מערב לאל-חארה ופגע בטנק טי-34 של המחבלים. כוח שני נשאר על הגשר והשמיד שלושה גיפים שהגיעו מכיוון מזרח.

חפ"ק חטיבה 35 שירד מ"בת שבע", עם גדוד 890, עזב את החוף והתמקם זמנית במוסך נטוש, מול אזור הנחיתה. המח"ט ייה קיבל את הפיקוד על כלל הכוחות בחוף מסגנו. בהמשך נפרס החפ"ק על גבעה שולטת באזור הנחיתה. חפ"ק המאו"ג שירד בסירות גומי מסט"ל הפיקוד בשעה 02:30, התמקם גם הוא על אותה גבעה באזור המכללה.⁵³⁶

בשעה 24:00 לחטיבה הצטרפו פלוגת הסיור, פלוגה נוספת ושלוש פלוגות של מרגמות 120 מ"מ מגדוד המילואים 7038, שהגיעו במסוקי "יסעור". במסוקים הגיעו גם רכבי פיקוד קלים לחפ"ק האוגדה וכן רכבי רפואה לטובת חטיבה 35. נוסף על כך הגיעה גם

⁵³¹ על פי אבו עדנאן, "הסבירות לפרוץ מלחמה וכיווני התפתחותה", הטילה מפקדת חטיבת הקסטל על גדוד "חללי ספטמבר" לתקוף את הכוחות בבוקסתא ולעקור ממנו את האויב. כאשר החל הגדוד להתקדם לעבר התל, הונחתו עליו מכות מהאוויר וכן מכות ארטילריות מהצי הנמצא בים, דבר שהסב לגדוד אבדות, שיתק את תנועתו וגרם לו להיות בלתי יעיל.

⁵³² תחקיר מג"ד 202, עמ' 2.

⁵³³ פלוגת הנ"ט 5174 כללה 140 חיילים, בהם צוותי מילואים. בנחיתה אורגנו הלוחמים בארבעה צוותים ובשני כוחות: כוח מ"פ וכוח סמ"פ. תחקיר בכתב יד של הסמ"פ סגן ליאור וולדר. בהמשך המבצע מנתה הפלוגה 14 נגמ"שים ועוד מחלקת "עורב", ארבעה גיפים (מהם שניים של בה"ד 3, ושלושה (שניים לפי הסמ"פ) קנים של מרגמות 81 מ"מ על גבי נמר"ש (אחד אורגני ושניים של יחידת שריון). לרוב, עם הפלוגה פעלו שני נגמ"שי נ"מ עם תותחי וולקן (מה"ד-היסטוריה-ענף סיקור צה"ל, תחקיר מ"פ העורב – סרן ניר שרוף, תחקירי חטיבה 35, 11 בינואר 1983, להלן: תחקיר מ"פ העורב), עמ' 1.

⁵³⁴ תחקיר מ"פ העורב.

⁵³⁵ השבוי שנחקר במקום אישר מידע קודם בדבר פריסת בסיסי מחבלים. נוסף על כך דיווח על פריסה של כמה עשרות מחבלים בבוסתנים שבאזור, ולדבריו, להם היו גם כ-25 טנקים (יאיר, איתי מלבנון, עמ' 29).

⁵³⁶ אוג' 96 במבצע שלי"ג, עמ' 3.

אספקה של דלק ותחמושת ב"מטלה מטען". לכוח הצטרפה גם מפקדת גדוד 50 בפיקודו של סא"ל חזי צפריר, שנשארה ללא משימה וללא כוחות גדודיים.

בשעה 03:40 סיימו הכוחות את היערכותם בשטחים השולטים על אזור הנחיתה. בצפון התמקם גדוד 890 על רכס המכללה, כשהוא שולט בתצפית ובאש על השטח מצפון עד ראס נבי יונס. בדרום התמקם גדוד 202 ברכס הבוקסתא, ומשם שלט על השכונות הצפוניות של צידון. ציר החוף נותק ונחסם. בד בבד נפרסו במרחב גם שלוש הפלגות של מרגמות 120 מ"מ וכן פלגת התומ"ת מגדוד 402 שנחתה עם הכוחות.

איור 18 : הפריסה וההיערכות של הכוחות היבשתיים באזור הנחיתה בשפך האוולי

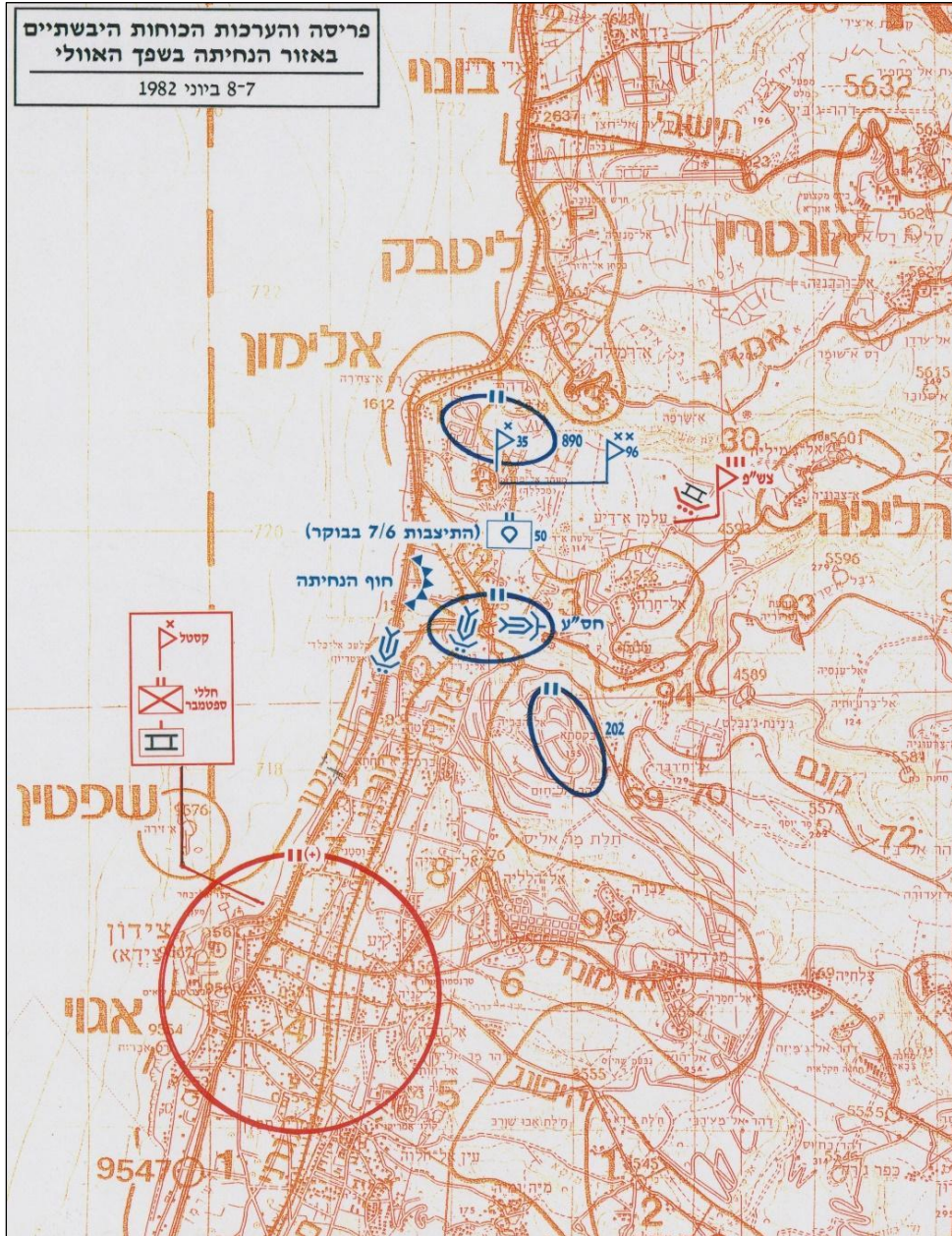

חפ"ק האוגדה וחפ"ק החטיבה התמקמו ב"ארמון" במכללת אל-פרר, הצופה אל אזור הנחיתה, ובשעה 04:00 השתלט עליו כוח של פלוגה א' בפיקודו של מג"ד 50. הנחיתה בחוף האוולי הפגיעה את המחבלים בעיתויה ובמיקומה, הגם שבעצם האיגוף הימי והנחתת כוחות בנקודות מפתח שונות לאורך החוף הלבנוני צפו הנהגת אש"ף ואף צבא סוריה כדרכי פעולה אפשריות של צה"ל ואף נערכו לקראתן הכנות במשך חודשים סמוך למלחמה. ב"פקודת מבצע מס' 4" של גדוד "חללי ספטמבר" שהיה ממונה על הגנת אזור צידון מ-28 באפריל 1982 מצוינת אחת מדרכי הפעולה האפשריות: "הנחתת גדוד קומנדו ימי על החוף, צפונית לצידון, ובאזור הזאהרני, כדי לנתק את צור וצידון בו זמנית".⁵³⁷

⁵³⁷ אבי-רן, מלחמת לבנון, כרך ב', עמ' 33.

על רקע הערכה זו, בחודשים הסמוכים למלחמה ביצעו ארגוני המחבלים שורת הכנות שנועדו לקדם את פני נחיתה ישראלית אפשרית באזורים אלה. ב"פקודת מבצע מס' 1" של "צבא שחרור פלסטיין" מ-9 במאי 1982 נקבע כך:

כוחות הנחיתה הימית של האויב יושמדו מיד עם היכנסם לטווח האש האפקטיבי של כלי הנשק... כוחות האויב שיצליחו לבצע את ההנחתה יושמדו על ידי חוליות לוחמים. כל חוליה תכלול חמישה אנשים מצוידים בנשק נ"ט, נשק אוטומטי, רימוני יד ומוקשים.⁵³⁸

נראה כי העתקת מאמץ הנחיתה לפני הביצוע וריכוזו בשפך האוולי פגעו ביכולות המחבלים. דווקא כאן נערכו פחות הכנות לקידום פני הנחיתה. מגרסאות שונות של המחבלים עולה כי בליל הנחיתה שרר "ערפל קרב" במפקדות המחבלים בצידון ובביירות. לזה נוספו גם מחדלים בדיווח ובתהליך קבלת ההחלטות בכל דרגי הפיקוד של המחבלים.⁵³⁹ דיווח ראשון על הנחיתה באוולי הגיע למפקדה בביירות בשעה 22:00. הדיווח השני שהתקבל היה ניסיונות הנחיתה באוולי, בצידון ובזהראני. בשעה 01:30 התקבל מברק על היתקלות מחבלים בכוח של הקומנדו הימי וכן על הפצצת מטוסים. בשעה 03:45 דווח על פגיעה ישירה בספינת קרב ישראלית מול גשר האוולי ועל כך שהספינה בוערת.⁵⁴⁰

לטענת אבו אל-טיב, מפקד "כוח 17", משקיבל יאסר ערפאת בחדר המבצעים את ההודעה הראשונה על הנחיתה, שוחח עצמו בקשר רדיו עם מפקדת כוחות הקסטל והורה להם לשלוח תגבורת לאזור כדי להכות את הכוח הנוחת, שלדעת המחבלים היה עדיין קטן במספרו.⁵⁴¹ חאגי אסמאעיל ומפקדת כוחות הקסטל לא התייחסו ברצינות לדיווחים שהגיעו מהשטח בדבר הנחיתה. מעבר לתגובה הראשונית לא היה כל ניסיון רציני להחיש תגבורות לאזור הנחיתה, להפעיל את כוח הטנקים שבעלמאן⁵⁴² או להנחית אש ארטילרית מסיבית לעבר שפך האוולי.

⁵³⁸ שם, עמ' 33–34.

⁵³⁹ אבי-רן, "הנחיתה בחוף האוואלי", עמ' 26–28.

⁵⁴⁰ הפגיעה בכלי הרכב אירעה שלוש שעות וחצי לפני הדיווח. לא הייתה כל הפצצה של מטוסים באזור מחשש של פגיעה בכוחותינו ולא נפגעה כל ספינה של חיל הים.

⁵⁴¹ אבי-רן, מלחמת לבנון, כרך ב', עמ' 34.

⁵⁴² כ-2 ק"מ מצפון-מזרח לגשר האוולי. במקום הייתה ערוכה מפקדת הפוג' המשוריין הראשון של צש"ף וכן חמישה טנקים.

הכוח שנחת בחוף האוול, ניתק את מפקדת הדרום של המחבלים (ולמעשה את כל כוחות המחבלים בדרום) מהמפקדות ומהעורף בביירות. מפקד "כוחות הקסטל" חאג' אסמאעיל נטש את מפקדתו ב-7 ביוני ונמלט באמבולנס לבקעת הלבנון.⁵⁴³ בעקבותיו הלך גם מג"ד "חללי ספטמבר", רס"ן כמאל א-שיח', שהיה ממונה על הגנת אזור צידון. בכך למעשה התמוטטה מערכת הפיקוד והשליטה של המחבלים בדרום לבנון כולה, ומכאן ואילך נשאה התנגדותם אופי לא סדיר ובלתי מאורגן.

הרחבת ראש החוף

בבוקר יום ב', 7 ביוני, בשעה 03:40, השלימו כוחות חטיבה 35 את היערכותם בשטחים השולטים על מרחב חוף הנחיתה. גם שלוש סוללות המרגמות ופלגת 155 מ"מ השלימו פריסתן.⁵⁴⁴ ציר החוף נחסם למעבר כוחות מצפון ומדרום. בבוקר יום ב' התלבט מח"ט 35 בשאלה להיכן עליו להמשיך. האם עליו להמשיך דרומה לעבר צידון או צפונה לכיוון ביירות? גם למאוי"ג לא הייתה תשובה ברורה. כדי לשפר את ההיערכות הקיימת ביקש המח"ט מהמאוי"ג להמשיך להתקדם צפונה עד לקו ראס סעדיאת, קו שיאפשר לו שליטה על ציר החוף ונקודת זינוק לכבוש את השטח החיוני של דאמור. האישור להמשיך התקדמותה של החטיבה התמהמה.⁵⁴⁵

עם שחר הרחיבו כוחות החטיבה את ראש החוף. גדוד 890 השתלט על הגשר הגדול, על "אדום" 1592, על נקודת גובה 114, על המכללה בראס צחרא ועל דהור א-רמיליה.⁵⁴⁶ גדוד 202 והכוחות האחרים של החטיבה שיפרו היערכותם. כוח הסמח"ט נשאר לקלוט "סבבים" נוספים של כוחות נוחתים מהים ומהאוויר.

הנחתות שיצאו דרומה, הגיעו בשעות הבוקר המוקדמות לחוף "ישאסבסט" שמצפון לעיר נהרייה. כאן, תחת פיקודו של סא"ל יעקב אפיק, סגן מפקד בסיס אשדוד, הועמסו

⁵⁴³ על פי צלאח תעמרי, קצין בכיר בפתח שנפל בשבי, הודיע חאג' אסמאעיל לאנשיו שהוא יוצא לאזור האוול לבדוק את המצב, ואז עלה על אמבולנס ולא על גיפ הסיור שלו ולא נראה יותר באזור. על פי גרסתו של אסמאעיל, הוא החליט להעביר את מפקדתו לשתורא שבבקעת הלבנון (ברנע, ללכת שבי, עמ' 37–38).

⁵⁴⁴ תחקיר סמח"ט 35, עמ' 13–14.

⁵⁴⁵ תחקיר מח"ט 35, עמ' 2; יאיר, איתי מלבנון, עמ' 34; ברשת נסיד, בשעה 05:22, עמ' 95, הנחה מפקד פיקוד הצפון את מאוי"ג 96 להתחיל להתקדם בזהירות צפונה ככל שיוכל.

⁵⁴⁶ בלחימה באזור רמילה נתקלו כוחות מגדוד 890 מטווח של 800 מ' במקלע, ואותו ניסו לשתק בארטילריה ובאש מהסט"ילים. מאש המקלע נפגעו ארבעה חיילים, אחד מהם קשה (תחקיר מג"ד 890, עמ' 2).

במהירות טנקים ונגמ"שים לסבב שני. הנחיתה בחוף הלבנוני התעכבה מחשש לאט מהחוף. מסך עשן אווירי ותקיפה של מקורות אש שטיווחו את נקודות הנחיתה ואת הנט"קים ושאתרו על ידי תצפית, הופעלו בידי החפ"ק האוגדתי כדי לקדם את הנחיתה.⁵⁴⁷ זוג מסוקי "צפע" השתלב בשעה 13:00 בתקיפת מטרות במרחב.⁵⁴⁸ בשעה 14:20 נחתו שוב שתי נחתות 60 מ', והללו הסתיימו תוך דקות ספורות. נפילות של פגזי ארטילריה קרובים ליוו את הסתלקותן. אחריהן הגיעה גם "בת שבע" שתחת אש רצופה פרקה שני טנקים, 25 נגמ"שים ושני תומ"מים.⁵⁴⁹ בסך הכול בסבב זה הגיעו עשרה טנקים ו-36 נגמ"שים.⁵⁵⁰

איור 19: סד"כ חטיבה 35 – מבנה וארגון לקרב

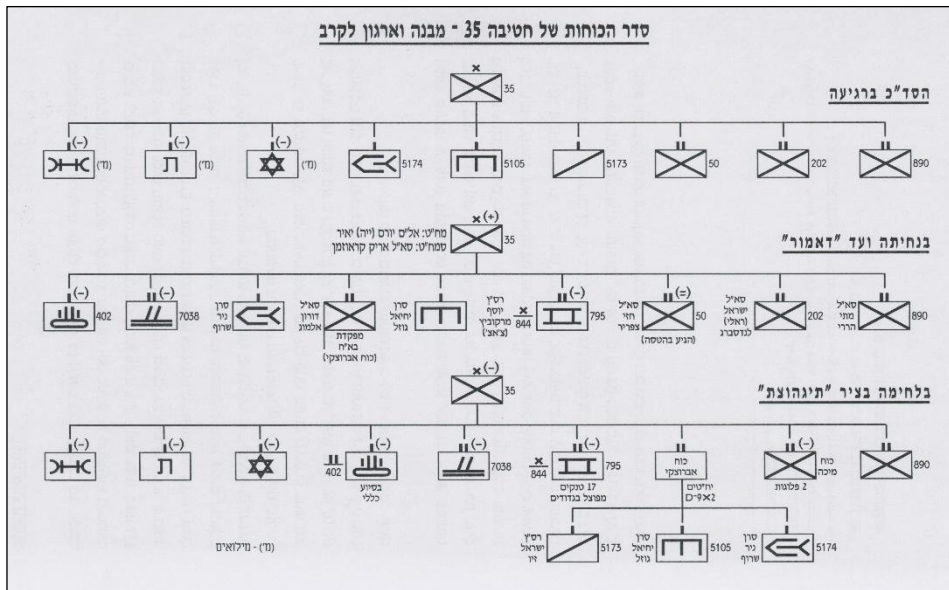

שוב חזרו הנחתות דרומה לסבבים ולמשימות נוספות. בסבב השלישי שנחת בבוקר 8 ביוני משעה 02:12 עד 02:40 משתי ההנחתות הקטנות נפרקו 14 משאיות ריאו נושאות תחמושת (ריאו אחד לצורכי האג"ם) ושני זח"מי קשר. "בת שבע" שנחתה שוב בשעה

⁵⁴⁷ אוג' 96 במבצע שליג, עמ' 3.

⁵⁴⁸ חיל האוויר בשליג, עמ' 97.

⁵⁴⁹ אלדר, שייטת 11, עמ' 226–229.

⁵⁵⁰ אוג' 96 במבצע שליג, עמ' 2. על פי פעילות ח"י בלבנון, עמ' 112, הונחתו שמונה טנקי "שוט", אחד מהם עם "נוכרי", וכן 39 נגמ"שים.

15:09 הביאה לאזור עוד שני נגמ"שים, שישה תומ"טים 175 מ"מ,⁵⁵¹ 12 נגמ"שי תחמושת "אלפא" ושמונה נגמ"שי פיקוד "מוגף".⁵⁵² בסבב הרביעי שאלו הגיעו שתי ההנחות הקטנות בבוקר 9 ביוני הונחתו עוד 15 נגמ"שים ושש משאיות ריאו עמוסות בתחמושת.⁵⁵³

במפקדת אוגדה 96 ובמפח"ט 35 שהיו ממוקמות זו בקרבת זו, עסקו המפקדים בסוגיית המטרה והמשימות להמשך הלחימה. השינויים בתמונת המצב הביאו את מח"ט 35 להכרה כי המשך התנועה והלחימה יהיה לכיוון צפון. כמפקדו של הכוח בראש החוף הוא חש שיש להמשיך בפעילות כדי לקיים את עיקרון הרציפות וההמשכיות וכדי למנוע מהאויב את האפשרות להתארגן. שוב ביקש המח"ט מהמאוי"ג להמשיך להתקדם צפונה עד קו ראס סעדיאת בלי להמתין לכוחות מתגברים, מקרב האוגדות האחרות, שהיו צריכים לחבור מדרום. תכנון התקדמות במטות נמשך, האישור להמשך ההתקדמות הגיע רק בצהריים בפקודה לחטיבה להמשיך לנסות להתקדם צפונה בציר החוף, ובו בזמן להמשיך להחזיק בעמדותיה שעל רכס הבוקסתא ולאורך נהר האוולי.⁵⁵⁴ גדוד 202 המשיך להחזיק במספר מוצבים פלוגתיים החולשים בצורה היקפית על מורדות שטח המפתח של רכס הבוקסתא, הרכס השולט והחוסם את צירי התנועה מצידון צפונה. במהלך הבוקר החלו חילופי אש כבדים בין שכונותיה הצפון-מזרחיות של צידון ובין פלוגת אוגוסט של גדוד 202, שנמצאה על שלוחת "דרך המלך" שברכס הבוקסתא, ומשלוחה זו תוכננה לחסום ולאבטח לכיוון דרום-מזרח. במהלך חילופי האש הפעילו המחבלים טנקים, ארטילריה ותותחי נ"מ בירי שטוח מסלול. האוגדה השיבה באש ממעט קני הארטילריה והמרגמות שהיו ברשותה ובתקיפה מהאוויר.⁵⁵⁵ בעקבות האש המתחזקת החליט המ"פ מאיר קליפי לחלץ את הפלוגה ואת הטנק שהיה עימו מהשלוחה החשופה לאש המחבלים, למדרון הצפוני האחורי המוגן יותר. מחלקת חה"ן

⁵⁵¹ את תותחי ה-175 מ"מ הביא המת"פ (מפקד תותחנים פיקודי) כדי לסייע ולהעסיק מטרות בגזרת הלחימה של אוגדה 162 בגב ההר (מה"ד-היסטוריה-ענף סיקור צה"ל, מלחמת שלום הגליל, הסיוע הארטילרי בחטיבה 35, 12 באוגוסט 1982 [להלן: הסיוע הארטילרי בחטיבה 35, עמ' 7]).

⁵⁵² באחד הסבבים הגיעה גם מחלקת הגני"ד החבירה למודיעין האוגדה. במחלקה היו שני נ"נ וגייפ ייעודיים (תחקיר סמ"ר רמי נעמן).

⁵⁵³ פעילות ח"י בלבנון, עמ' 114-116.

⁵⁵⁴ יאיר, איתי מלבנון, עמ' 34-35.

⁵⁵⁵ אוג' 96 במבצע שלי"ג, עמ' 3.

שהייתה תחת פיקוד הפלוגה נשלחה לאבטח את האגף ממזרח, והמ"פ נותר במרכז השלוחה רק עם שבעה חיילים.⁵⁵⁶

בשעה 10:00 לערך ביצעו כוחות מחבלים התקפת-נגד על הרכס, שבעבר כבר הגדירו אותו מפקדי המחבלים שטח חיוני להגנת צידון ואזור החוף.⁵⁵⁷ הם ניצלו את תוואי השטח ואת תכסית הכרמים, ובכוח של 20–30 מחבלים הגיעו עד למרחק של 10 מ' מעמדת המ"פ. בחילופי האש ובניסיון להדוף את הכוחות התוקפים, נהרג הקשר הפלוגתי ונפצעו שני חיילים. המ"פ פקד על הטנק לעלות לעמדה ולסייע לכוח. הטנק שעלה לעמדה נחשף ונפגע מפגז טנק טי-34, ורסיסיו פגעו במפקד הטנק. נהג הטנק חילץ לאחור במהירות, הטנק התהפך ומפקדו נהרג. המ"פ ביקש תגבורת. כוח של שלושה נגמ"שים ושני טנקים, בפיקוד מג"ד 202, הסמג"ד ומ"פ המסייעת, הסתער, השמיד שני כלי הרק"ם של המחבלים, הרג עשרה מהם ומנע את התקפת-הנגד שלהם.⁵⁵⁸ הפלוגה שבה ונערכה בעמדותיה הקודמות.⁵⁵⁹ בשעה 12:00 התקבלה הוראה להתקדם עד ראס נבי יונס ולהשאיר את גדוד 202 בחסימה בבוקסתא כדי לאבטח את התקדמותם של הכוחות המשוריינים הבאים מדרום בעת שיעקפו את צידון ממזרח.⁵⁶⁰

גדוד 890,⁵⁶¹ שמהבוקר הוטרד באש נק"ל ופצצות אר-פי-גי מטווח רחוק, הוביל רגלית את ההתקדמות צפונה. בעקבותיו התקדמו גם הכוחות של גדוד 50, פלוגת הנ"ט החטיבתית כחלק מ"כוח אברוצקי" ו"כוח מיכה" (כוח בפיקודו של סא"ל מיכה תמיר (טנדלר), בהרכב של שתי פלוגות).⁵⁶² עיקר כוחו של גדוד המרגמות 7038 שנפרס, סייע לכוחות וירה לאורך ציר ההתקדמות.⁵⁶³

⁵⁵⁶ על השתלשלות האירועים ראו תחקיר מג"ד 202, עמ' 2–3; יאיר, אָתִי מלבנון, עמ' 30.
⁵⁵⁷ מסמך שלל – הערכת המצב של ה'פתח' על הגנת מרחב צידון (28 באפריל 1982), בתוך: אבי-רון, מלחמת לבנון, כרך א', עמ' 201.

⁵⁵⁸ החטיבה ניסתה לסייע בארטילריה, אך הפעלתה בגזרה הייתה מסובכת מדי בשל טווחי ההיתקלות. כמו כן הציעה לתגבר את הכוח בשני טנקים נוספים, אך המג"ד שהיה עסוק בלחימה, לא נזקק להם (תחקיר מג"ד 202, עמ' 3).

⁵⁵⁹ שם, עמ' 3–4; יאיר, אָתִי מלבנון, עמ' 30–31. זו הייתה הפעם היחידה שבה ניסו המחבלים לבצע התקפת-נגד כדי להחזיר לידיהם שטח שנכבש. בלחימה באזור הבוקסתא לגדוד 202 היו מספר נפגעים נוספים מארטילריה ומנק"ל, בהם שני פצועים מהפלוגה המסייעת. דיווח על הדיפת ההתקפה הועבר מהאוגדה לפיקוד הצפון ברשת "חרוב", סליל ב-071520.

⁵⁶⁰ בפועל, בכל אותו יום הועמד הגדוד תחת פיקוד חטיבה 188 באוגדה 36, והשתתף עימה בלחימה בצפון צידון.

⁵⁶¹ בשלב זה לגדוד היו תשעה נגמ"שים, כפי שתוכנן. לפי דו"ח גדודי בכתב יד, ללא סימוכין.

⁵⁶² סא"ל מיכה תמיר (טנדלר) היה המג"ד המיועד של גדוד 202, אולם הוא לא הספיק לפקד עליו.

⁵⁶³ אהרמן הלל ויעקב צור, צנחנים בקליבר גדול, מפקדת קח"ר, ספטמבר 1991 (להלן: הלל וצור, צנחנים בקליבר גדול), עמ' 25.

בירידה מראס צחרא נפתחה אש מרכב מחבלים בטווח של 700 מ' לעבר פלוגת החוד של גדוד 890. כוח הסמג"ד נשאר לחיפוי באזור המכללה, ושאר הגדוד המשיך לטהר את הציר. המחבלים שנסוגו רגלית פצעו שלושה מחיילי הגדוד. פלוגת הרפואה החטיבתית קודמה כדי לטפל בנפגעים.⁵⁶⁴ ההתקדמות נמשכה כאשר מאזור רמליה נפתחה אש. זו שותקה באש הטנקים והארטילריה שסייעה לגדוד.⁵⁶⁵ כאשר הגיע הגדוד לתחנת הכוח הגדולה בראס נבי יונס, הוא הופנה מזרחה ותפס שלוחה שולטת על המשך ציר החוף. החפ"ק חטיבתי שנע בעקבות הגדוד תפס כאן עמדת תצפית ושליטה על גג אחד הבתים.⁵⁶⁶

גדוד 50, בהרכב של פלוגת בני המשקים ופלוגה א', המשיך להוביל את החטיבה מראס נבי יונס צפונה.⁵⁶⁷ אש מחבלים שקידמה את תחילת ההתקדמות שותקה שוב באמצעות הטנקים והארטילריה. הגדוד הגיע בשעת אחר הצהריים לקסובה. המג"ד קיבל פקודה מהמח"ט להתקדם מהר יותר ולהגיע לפני החשכה לראס סעדיאת. מארב מחבלים שהניח לפלוגת החוד ולנגמ"ש המג"ד לעבור, פתח באש מנשק קל, נ"ט, וממקלע כבד, על שני נגמ"שים שנעו כ-300 מ' לאחור החוד. מאש זו נהרגו שלושה לוחמים ונפצעו שלושה נוספים. המח"ט הורה להמשיך ולהתקדם. הכוח בשני הנגמ"שים התמודד עם המארב וחסל את המחבלים בכוחות עצמו. הגדוד הגיע ליעד לפני חשכה כשהוא משמיד בדרכו שני טנקים ומספר חוליות רגליות של המחבלים.⁵⁶⁸

⁵⁶⁴ מה"ד-היסטוריה-ענף סיקור צה"ל, תחקיר קצין אג"ם חטיבה 35, עמ' 3.
⁵⁶⁵ לפי הסיוע הארטילרי בחטיבה 35, עמ' 4, השתתפו באש גם סטי"לים מרגמות 120 מ"מ ופלגת 155 מ"מ.

⁵⁶⁶ יאיר, אֶתִי מלבנון, עמ' 40.

⁵⁶⁷ שתי הפלוגות האחרות של הגדוד פעלו בנפרד. פלוגה ב' נעה בציר החוף, ובאותו יום הגיעה עם גדוד שריון 9 של חטיבה 211 עד לזהראני. פלוגה ד', הפלוגה המסייעת, התעכבה בארץ עד ליום ב' בלילה, ורק בשעה 21:00 עלתה על מסוקים בשב"ה (שטח ביצוע הטעות) באזור מחנה שרגא, ונחתה עם הסמג"ד, סרן עמוס איצקוביץ (בן חיים), בקרבת שפך האוּלִי בשעה 22:00. ראו: גדוד נח"ל מוצנח 50, עמ' 3; דברי סגן ליאור מ"פ ב', תחקיר חטיבה 35, עמ' 111.

⁵⁶⁸ יאיר, אֶתִי מלבנון, עמ' 40-41.

איור 20 : התקדמותם של כוחות חטיבה 35 להרחבת ראש החוף, 7 ביוני 1982





"כוח אברוצקי" ו"כוח מיכה" עקפו בראס סעדיאת את גדוד 50, ופנו מזרחה בציר "גיוינט". באור אחרון הם התמקמו בחוות הטבק ובדהר אל-מעירה וחסמו את ציר "גיוינט" מכיוון מזרח. מכאן לחטיבה ולאוגדה התאפשר לתצפת ולשלוט על מבואותיה הדרומיים של ביירות. כל שנותר לכוחות החטיבה היה להמתין ולהיערך להגנה היקפית במקומות וביעדים שאליהם הגיעו, על פני מרחב בשטח של כ-15 ק"מ מרובעים, ממבואותיה הצפוניים של צידון עד לנהר דאמור.⁵⁶⁹

בכל אותה עת ברכס הבוקסתא ניסה מג"ד 202 ליצור קשר עם הכוחות הקדמיים של אוגדה 36. הוא יצר קשר עם חטיבה 188,⁵⁷⁰ אך עדיין לא נוצרה ביניהם חבירה ממשית.⁵⁷¹ במהלך ניסיונות החבירה סבלו כוחות הגדוד מהנחתה של אש ארטילרית של כוחות חטיבה 188 שנפלו באזור שבו היו ערוכים.⁵⁷²

⁵⁶⁹ שם, עמ' 42.

⁵⁷⁰ בשעה 07:46 [8 ביוני] קצין אג"ם אוגדה 96 מדווח על חבירה ראשונה של גדוד 202 לכוח של חטיבה 188 שהגיע מזרחה (רשת "חרוב", סליל הש-36).

⁵⁷¹ תחקיר מג"ד 202; יאיר, אָתִי מלבנון, עמ' 43. על כך ראו בפרק "ההתקדמות בהר למרחב צידון".

⁵⁷² תחקיר מג"ד 202, עמ' 5. על פי מג"ד 202, זו הייתה אש בהיקף של אש סוללתית של לפחות חמש דקות שנורתה על פי בקשתו של קש"א גדוד 3 מחטיבה 188, ובמהלכה נורו לעברו כ-50 פגזים.

פלוגת הסיור⁵⁷³ שהגיעה בשעה 16:00 במסוקים, נשארה בשלב זה עם כוח הסמח"ט באזור חוף הנחיתה. לכאן המשיכו להגיע סבבים נוספים של הנחתות מחופי העמסה בארץ.

בהמשך ולשם זירוז ההתקדמות ועקיפת מרחב צידון, בעיקר ב-9 ביוני, הגיעו במספר סבבים משפך הזהרמני⁵⁷⁴ כוחות רק"ם, חי"ר, מפקדות וארטילריה.⁵⁷⁵ כוח בפיקודו של אל"ם יצחק זמיר, סגן הקחצ"ר, שהגיע גם הוא מהזהרמני הביא עימו חלקים ניכרים מהמפקדה העיקרית של אוגדה 96. בחמישה סבבים נוספים נפרקו בחוף נגמ"שים, טנקים, משאיות וארבעה קנים של תותחים 122 מ"מ.⁵⁷⁶ כמות הנגמ"שים שהגיעה בכל הסבבים אפשרה להציבם לנשיאת הדרגים, למפקדת החטיבה ולמפקדות הגדודים, ורק נגמ"ש לוחמים אחד או שניים הוצב לכל פלוגה. שאר נגמ"שי החטיבה המשיכו להתקדם לאיטם בתוך הטורים הארוכים של הכוחות שהתקדמו בחוף הלבנון מדרום לצידון. עובדה זו יצרה מצב שלפיו הייתה החטיבה מוגבלת בעצמאותה.⁵⁷⁷

ההשתלטות על גשרי הדאמור

הלילה שבין יום שני ליום שלישי עבר על כוחות חטיבה 35 בשקט. כבר במהלכו הובהר למאוי"ג כי משימתו שונתה וכי עיקר פניו צפונה. בשעה 00:56 הורה קצין אג"ם פיקוד הצפון למאוי"ג לנוע צפונה ולכבוש את המעברים עד ציר "בוקיטו", מתג 65, ומזרחה, עד "תיסומן" מתג 34, כלומר הרבה מעבר לראס סעדיאת, שאליה שאף להגיע מח"ט 35. באותה הזדמנות הגדיר קצין האג"ם גם את המשימות הצפויות לאוגדה, והן: להמשיך צפונה בציר "תגהוצת" ובהמשך עד לציר "מוש" (ציר ביירות-דמשק) ולהיערך במקום

⁵⁷³ פלוגת הסיור 5173 מנתה 87 לוחמים רגליים ובהם כיתת מרגמות, כיתת דרגון וכוח רפואי (מה"ד-היסטוריה-ענף סיקור צה"ל, מלחמת שלום הגליל - תחקיר מפקד פלס"ר 35 - סרן ישראל זילברשטיין, 10 בנובמבר 1982). עד להנחתתה שימשה הפלוגה, עם גדוד 50, כוח עתודה של מפקד פיקוד הצפון.

⁵⁷⁴ פעילות חי"י בלבנון, עמ' 96-97. בליל 8-9 ביוני נבדק חוף בזהרמני, וב-9 ביוני נערכו סבבים קצרים שבהם הובילו שלושת הנט"קים מספר רב של כלים מדרום לצפון.

⁵⁷⁵ בין הכוחות היה גם גדוד תותחים נגררים די-30 7041, בפיקודו של סא"ל אשר דיאמנט. ראו: הלל וצור, צנחנים בקליבר גדול, עמ' 28.

⁵⁷⁶ פעילות חי"י בלבנון, עמ' 116-118. בסך הכול העבירה פלגת הנט"קים בשלי"ג 328 רק"ם וכ-2,400 לוחמי חי"ר.

⁵⁷⁷ תחקיר סמח"ט 35, עמ' 22.

לשתי אפשרויות תנועה, מזרחה או מערבה.⁵⁷⁸ בשעה 03:30 [8 ביוני] הועבר לאוגדה קו תיאום אווירי שנקבע על ציר ביירות-דמשק כנראה בצפייה להתקדמות מהירה של כוחות האוגדה.⁵⁷⁹

במהלך היום לא ניתן אישור להמשך התקדמות משמעותית צפונה, בעיקר בשל העיכוב בתנועת הכוחות בציר החוף דרך צידון כדי לחבור לכוחות אוגדה 96. מלבד הצורך לתגבר כוחות משוריינים, ציפתה האוגדה לדרגים הלוגיסטיים ולהשלמות שלה, בעיקר של נגמ"שים ושל רכבים, שנעו כשהם משולבים בטורי אוגדה 36 ואוגדה 91. מפקדת חטיבה 35 וכן מפקדת האוגדה דילגו את חוליית הפיקוד הקדמית שלהן לחוות הטבק, מבנה גדול ובו שלוש קומות, ב"גיוינט" 13, שהתגלה כבסיס מחבלים שננטש. הן המשיכו לעסוק בתכנון המשך ההתקדמות צפונה. מכאן הן עסקו גם בדרישה, בתיאום ובהכוונה של 51 גיחות תקיפה שהופנו ברובן לעבר העיירה דאמור. 12 גיחות הופנו לאמנעה על הציר שבין העיירה דוחה לאזור חילדה שמדרום לביירות. בשעה 13:30 באמצעות מסוקים ומטוסים תקף חיל האוויר גם מכ"ם סורי בדאמור והשמיד ארבעה קרונוט בקרה ומכ"ם.⁵⁸⁰

בכל אותה עת ניסה מח"ט 35 לשכנע את מפקדת האוגדה לאפשר לכוחותיו להמשיך להתקדם. להערכתו, הכוח שהיה מוגבר כעת ב-17 טנקים הספיק לקרב הבא.⁵⁸¹ באור ראשון של בוקר יום ג', 8 ביוני, השלים גדוד 50 לטהר את הצירים "גיוינט" ו"בוקול".⁵⁸² פלוגת הסיור, בפיקודו של סרן ישראל זילברשטין (זיו), פתחה את הציר מגשר האוולי עד דהר אל-מע'רה.

"כוח אברוצקי", שכעת כלל את פלוגת הנ"ט החטיבתית בפיקודו של סרן ניר שרוף ואת מפקדי בסיס האימונים החטיבתי, קיבל את המשימה לתפוס שטחים שולטים על דאמור. אחרי שהפ"ק החטיבתי טיווח מרגמות וכיוון מטוסים לתקיפת מקומות חשודים, יצא הכוח לאזור נ"ג 391, כיפה גדולה השלטת על האזור שסביבה, ועליה

⁵⁷⁸ רשת "חרוב", סליל הש-32.

⁵⁷⁹ שם.

⁵⁸⁰ חיל האוויר בשל"ג, עמ' 107, 102.

⁵⁸¹ תחקיר מח"ט 35, עמ' 2.

⁵⁸² באותן שעות יצאה פלוגה ד' משפך האוולי, במסע רגלי של 25 ק"מ, כדי להצטרף לגדוד (גדוד נח"ל מוצנח, עמ' 3).

מצויות עמדות, מחפורות ואנטנה גבוהה. ככל הנראה שימש המקום מפקדה של ארגוני המחבלים.⁵⁸³

כבר לאחר שהתקדם כ-800 מ' נתקל המשמר הקדמי, ובו צוות "עורב" ושני טנקים בפיקוד מ"פ הנ"ט, בגי"פ תול"ר. הטנק הראשון זיהה אותו והשמידו.⁵⁸⁴ מאוחר יותר הצטרף מג"ד הטנקים עם ארבעה טנקים נוספים והוביל את התנועה על דרך העפר לכיוון "ביקולי". במהלך התנועה נתקל הכוח בתותח נ"מ והשמידו. טנק ושריונית שנמצאו על ני"ג 391 הושמדו גם הם.

בחסות אש המרגמות ובחיפוי הטנקים הסתער הכוח הרגלי על הגבעה. כוח הנ"ט נכנס למבנה בגבעה, וגילה בתוכו משרדים של אש"ף וכן דחפור די-9, ארבעה טנקי טי-34, וארבעה תותחי די-30. הטנקים והתותחים ננטשו, וקניהם מכוונים צפונה אל עבר גשרי הדאמור, שם תכננו המחבלים לחסום את המשך תנועת הכוח הצה"לי.⁵⁸⁵ בשעה 12:00 היה "כוח אברוצקי" ערוך על ני"ג 391, ובהמשך נורו טנקים וטילי "עורב" לעבר כלי רכב ומבנים שזוהו כתצפיות מחבלים.⁵⁸⁶

ההשתלטות על מבואותיה הדרומיים של דאמור אפשרה כעת לבדוק את גשרי הדאמור שהיו חיוניים להמשך התנועה צפונה. כוח פלוגת ההנדסה שעד אותה עת אבטח את גשרי האוולי נקרא למשימה והגיע אליה בכלי רכב שלל שמצא באזור.

⁵⁸³ יאיר, אָתִי מלבנון, עמ' 47.

⁵⁸⁴ תחקיר מ"פ העורב, עמ' 2.

⁵⁸⁵ יאיר, אָתִי מלבנון, עמ' 47.

⁵⁸⁶ כוח הנ"ט שיגר לפחות ארבעה טילים (תחקיר מ"פ העורב, עמ' 2). טיל אחד לעבר גי"פ בתנועה בטווח של 1,200 מ', שלושה טילים לטווח 2,000 מ' לעבר טנק ושני בתים עם עמדות מחבלים (תחקיר סמ"פ הנ"ט, עמ' 1).

איור 21: התקדמותם של כוחות חטיבה 35 לפאתי דאמור ביום ג', 8 ביוני 1982



בשעה 17:00 תפסו פלוגות הסיור וההנדסה את השטח השולט על הגשר. כוח ההנדסה שירד לבדוק אם הגשר ממולכד, הגיע אליו וגילה שני בורות מיקוש בהכנה, בחלקו הצפוני. כשניגש לבדוק אותם נפתח לעברו מארב מחבלים באש. מלכודים שהופעלו במקביל גרמו לפציעתם של שניים מחיילי פלוגת ההנדסה. החיפוי של פלוגת הסיור והטנקים הצמודים לו השיבו אש ושיתקו את זו של המחבלים. שני הפצועים פונו, ובדיקת הגשר הסתיימה עם רדת החשכה.

מארב של פלוגת הסיור שנשאר לאבטח את גשר דאמור נתקל במחבלים, ועם שחר הרג שניים מהם, ייתכן מפעילי המטענים בערב הקודם. בבוקר יום ד' הכשיר מ"פ ההנדסה בעזרת שני דחפורים את הגשר, בעיקר מנזקי המטענים, להמשך תנועה.⁵⁸⁷ באור אחרון תקף חל האוויר והשמיד גם את המכ"ם הסורי באזור כפר סיל בתקיפה מקבילה לזו של המכ"ם הסורי בג'בל ברוך (בארופ).⁵⁸⁸ תקיפת המכ"ם אפשרה חופש פעולה אווירי נרחב יותר בכל האזור. במהלך הלילה וקצת אחרי חצות הצטרפו גם סטי"לים לתקיפת מטרות באזור דאמור, והם המשיכו לטפטף אש תותחים עד לבוקר יום ד'.⁵⁸⁹

במהלך כל יום ג' נשאר הגדודים 890 ו-50 בהמתנה להמשך לחימה בצומת "ג'וינט" – "בוקיטו". פלוגה ד', הפלוגה המסייעת של גדוד 50, חברה לגדוד לאחר מסע רגלי משפך הזהראני.⁵⁹⁰ רוב היום פעל גדוד 202 עם כוחות חטיבה 188 באוגדה 36 לכיבושן ולטיהורן של השכונות הצפוניות של צידון ולהצבת מחסומים כדי למנוע בריחת מחבלים מהעיר צפונה. הגדוד הוחזר לכוחות אוגדה 96 רק עם ערב.

⁵⁸⁷ תחקיר מ"פ החה"ן חטיבה 35, עמ' 2.

⁵⁸⁸ "היסטוריה צפון", מחברת 4, עמ' 50–51.

⁵⁸⁹ שם, מחברת 5, עמ' 11–13.

⁵⁹⁰ גדוד נח"ל מוצנח, עמ' 3.

הימנעות צה"ל מלהתקדם במהירות צפונה, תוך ניצול ההלם והמבוכה שנגרמו לאחר הנחיתה באוולי, ולהגיע בפרק זמן קצר לביירות נתנו למחבלים ולסורים רווח זמן חיוני. זמן זה אפשר להם להתעשת ולתגבר את מבואותיה הדרומיים של ביירות.

גדוד מוסע של הפתח, שהשתתף בתגבור האזור, פיזר פלוגה אחת כתגבור לכוחות המחבלים בעיירה דאמור, כחלק מהתגבור הכולל של רצועת ההגנה החיצונית של העיר ביירות.⁵⁹² פלוגה זו שנסלחה מביירות על ידי "כוח 17" הייתה תחת פיקודו של עקיד (אלי"ם) עבדאללה ציאם.⁵⁹³ הפלוגה שרוב אנשיה הכירו את האזור מקרבות העבר, פוצלה לכיתות, בהן שישה לוחמים. אלה פוזרו בכניסה לדאמור בכל המבנים שברחוב הראשי. עד אותה עת בעיירה היו ערוכים כוחות שהשתייכו ל"צבא השחרור הפלטיני" תחת פיקודו של אלי"ם ח'אלד סלטאן, אשר שימש גם מפקד האזור. כוחות קדומניים כבר נערכו קודם ברמילה ובא-ג'יה מדרום לדאמור, ומשם כבר ב-8 ביוני ניהלו את הקרב על גשרי הדאמור.⁵⁹⁴

עוד בתכנונים המקדימים שנערכו לפני המלחמה תכננו חטיבה 35 ומפקדת אוגדה 96 לעקוף את ציר החוף בכניסה הדרומית לביירות. מאזור דאמור תוכנן לפנות מזרחה בדרכי ההר ולנוע בדרכים עוקפות לאזור קבר שמון, ומשם – לעבר חלקה המזרחי של הבירה הלבנונית עד להתייצבות על ציר ביירות-דמשק ועד לחבירה לכוחות הנוצריים. בנוהלי הקרב עלו הסתייגויות מדרך הפעולה הזו בשל חששות מהתנגדות האוכלוסייה הדרוזית היושבת באזור שנחשבה לפרו-סורית.⁵⁹⁵

ההבנה שהתבססה על מבנה השטח שלפיו תנועת כוח משוריין צפונה על ציר החוף, ברצועה המצטמצמת למעבר צר באזור בנוי, תיתקל במערך של כוח מגן על השטח החיוני בכניסה הדרומית לביירות, הביאה לחפש דרך שתעקוף, תפתיע ותבטל את היתרון שמעניק השטח למחבלים ולסורים.⁵⁹⁶

מח"ט 35 הגיע למסקנה כי ניתן לנצל את יכולתם של חייליו לנוע בשטח ההררי, לפתוח את הצירים, לגלוש מהשטח הגבוה ולהשתלט על פאתי ביירות ממזרחה. כדי

⁵⁹² אבי-רן, מלחמת לבנון, כרך א', עמ' 111–112.

⁵⁹³ עקיד (אלי"ם) עבדאללה ציאם נהרג אחר כך בקרבות בצומת ח'לדה ב-13 ביוני.

⁵⁹⁴ לפי אבו טיב, "תגבור אזור דאמור על-ידי המחבלים לאחר הנחיתה באוואלי", רעידת האדמה של ביירות בגזרה השלישית, עמ' 136, בתוך: אבי-רן, מלחמת לבנון, כרך ב' (להלן: אבו טיב, "תגבור אזור דאמור על-ידי המחבלים לאחר הנחיתה באוואלי"), עמ' 113.

⁵⁹⁵ יאיר, איתי מלבנון, עמ' 52.

⁵⁹⁶ שם.

לבצע מהלך זה צריך היה לקבל אישור להמשך ההתקדמות צפונה, וכמהלך מקדים צריך היה לכבוש את מרחב העיירה דאמור.

אישור התוכנית על ידי מפקדת אוגדה 96 ובהמשך גם על ידי מפקד פיקוד הצפון, אלוף אמיר דרורי, בבוקר יום רביעי, 9 ביוני, אפשר וחייב את היציאה לכבוש את דאמור כדי לאפשר כניסה לציר "תגהוצת". ציר הררי זה פונה מזרחה ואחר כך צפונה עד למזרחה של ביירות. האלוף שאישר את ההתקדמות האוגפת,⁵⁹⁷ חייב במקביל גם המשך התקדמות של כוחות משוריינים בציר החוף צפונה, בדרך הקצרה לביירות.⁵⁹⁸ אישור התוכנית שנערך בחפ"ק מפקדת האוגדה ב"חוות הטבק", בציר "גיוינט" 13, הסתיים בשעה 09:30. שעת ה"ש" למהלך הראשון, ההתקפה על דאמור, נקבעה לשעה 11:00.⁵⁹⁹ לחטיבה 35 נותרה שעה אחת להמשך נוהל הקרב.

בגדוד 890,⁶⁰⁰ שעל פי התוכנית אמור היה להוביל את החטיבה בהתקפה על דאמור, הספיק המג"ד לתדרך את המ"פים על גבי תצ"א⁶⁰¹ במשך כ-20 דקות. ברמות הנמוכות יותר לא ניתן כל תדריך. התוכנית האוגדתית שאושרה בשלב זה נועדה לענות על שלוש משימות:⁶⁰²

1. כיבוש דאמור והשמדת הכוח הפרוס בה.
2. פריצת ציר "תגהוצת" עד אזור קבר שמון (ומשם בציר "בטלינקה" מערבה או צפונה על ציר "תגהוצת" עד "סימונסון").
3. פריצת ציר "בוקיטו" (ציר האוטסטרדה בחוף) והשתלטות על דוחא.

⁵⁹⁷ כבר בשעה 02:45 [9 ביוני] הורה מפקד הפיקוד למאו"ג 96 להתקדם לדאמור ומשם לכפר סיל עם הכוח המשוריין הראשון שיגיע (לפי דיווח המאו"ג, נראה היה שחטיבה 188 היא הראשונה שתגיע). בהמשך ינוע הכוח עד מפגש הצירים "בוקיטו"–"סימונסון" (מדרום לשדה התעופה ח'לדה). כבר באותה הזדמנות הורה המפקד לתת עדיפות לציר החוף. הכוח הראשון ילך לכפר סיל, ורק השני ייכנס ל"תגהוצת" (רשת "חרוב", סליל הש-36). בשעה 06:12 [9 ביוני] אישר אלוף למאו"ג 96 להתקדם גם בציר החוף וגם בציר "תגהוצת" (רשת "חרוב").

⁵⁹⁸ זה היה לאחר שבערב הקודם אישרה הממשלה, לשר הביטחון, לפתוח ציר התקדמות מדאמור לכיוון עאליי (שיף ויערי, מלחמת שולל, עמ' 225).

⁵⁹⁹ על פי מח"ט 35 בספרו, יאיר, אָתִי מלבנון, עמ' 58, הסתיים אישור התוכנית כבר בשעה 08:00, ותחילת התנועה נקבעה לשעה 09:00.

⁶⁰⁰ באותו יום קיבל הגדוד עוד 22 נגמ"שים ובכך השלים את כל מספר הנגמ"שים שלו. על פי דו"ח גדוד 890, בכתב יד ללא סימוכין ותאריך.

⁶⁰¹ על פי המג"ד, לרשות הכוח עמד חומר מודיעיני מעולה (תחקיר מג"ד 890, עמ' 4).

⁶⁰² אוג' 96 במבצע שלי"ג, עמ' 3.

סד"כ האוגדה בבוקר יום ד' ולאחר חבירת הכוחות הראשונים של אוגדה 36, שהתקדמו לאיטם צפונה מצידון,⁶⁰³ מנה כבר את הכוחות האלה:⁶⁰⁴

1. חטיבה 35, ובה גדוד 890, גדוד 202, גדוד טנקים מוקטן 795 ושלוש היחידות החטיבתיות שלה.
2. חטיבה 211, ובה גדוד 126 וגדוד 9, מוגברת בגדוד 50 מוקטן.
3. חטיבה 188, ובה גדוד טנקים 71 וגדוד חי"ר 12 (בתנועה צפונה על ציר החוף).
4. חטיבה 1, ובה גדוד חי"ר 13 גדוד טנקים 74, פלוגת הני"ט, וצוותים מפלוגת ההנדסה ומפלוגת הסיור (על ציר החוף בעקבות חטיבה 188).
5. חטיבת בית הספר למ"כים 828, ובה שני גדודי חי"ר 450 ו-17, גדוד טנקים, פלני"ט ופלח"ן (בתנועה מדרום לחטיבה 1).
6. חטיבת בית הספר לשריון 844, ובה שני גדודי טנקים מוקטנים.

התגבור המסיבי של האוגדה בכוחות ארטילריים החל רק בשעות אחר הצהריים המאוחרות, כשגדודי התומ"ת שפעלו באגד ארטילרי 282 של אוגדה 36 – 405, 9294, 411, ו-402 – דילגו מעמדותיהם מדרום לצידון לעמדות חדשות מדרום לדאמור. מכאן הופעלו ארבעת הגדודים, עם גדוד המרגמות המוצנח ועם גדוד תותחי די-30, בהמשך הלחימה תחת פיקוד מפקדת הסיוע של אוגדה 96 בקרבות כפר סיל ובלחימה בפאתי ביירות. אך הם לא הספיקו לסייע לקרב על דאמור ולקרב הראשון בכפר סיל.

בהתקפה אוגדתית תוכננו להפעיל שני צק"חים. חטיבה 211 תוכננה לחדור לציר "תגרני", ציר הרכבת הצמוד לחוף הים, כדי להוות בסיס אש ממערב בלחימה על דאמור ובהמשך לנצל הצלחה ולהתקדם על ציר "בוקיטוו",⁶⁰⁵ ציר האוטוסטרדה.⁶⁰⁶ חטיבה 35 שהייתה רגלית בעיקרה הופעלה לפרוץ את ציר "בוקיטוו", לתפוס את פתחת ציר "תגהוצת" ובהמשך לפרוץ אותו מזרחה וצפונה.⁶⁰⁷ ההתקפה תוכננה להיערך בשני

שלבים:⁶⁰⁸

⁶⁰³ ציר החוף שעתה נעו כל הכוחות עליו היה עמוס במיוחד. מלבד הכוחות הלוחמים, הטנקים, הנגמ"שים, קני הארטילריה והני"מ נעו עליו גם עשרות כלי רכב של קשר ופיקוד וכן משאיות דלק ותחמושת של הדרגים השונים.

⁶⁰⁴ אוג' 96 במבצע שלי"ג, עמ' 3–4.

⁶⁰⁵ על פי מח"ט 35 בספרו, יאיר, אָתִי מלבנון, עמ' 60, יועדה החטיבה למקם חסימה לכיוון צפון בין דאמור לעיירה דוחא כדי לבודד את שדה הקרב ולרתק את חלקה הצפוני של העיירה דאמור.

⁶⁰⁶ ציר החוף הופך לאוטוסטרדה מגשרי הדאמור צפונה.

⁶⁰⁷ אוג' 96 במבצע שלי"ג, עמ' 4.

⁶⁰⁸ שם.

1. שלב ההכנה האווירית והארטילרית – מ-8 ביוני בשעה 16:00 עד 9 ביוני בשעה 11:00 (במקביל להכנות ולנוהל הקרב).

2. שלב כיבוש דאמור ופריצת ציר "תגהוצת" עד מתג 56 ו"בוקיטו" עד מתג 67 מ-9 ביוני בשעה 11:00 עד 11 ביוני בצהריים.

ההכנה האווירית והארטילרית החלה כמתוכנן כבר מיום ג', 8 ביוני אחר הצהריים.⁶⁰⁹ במסגרתה הופנו לגזרה 43 גיחות מטוסי קרב, ושש אחרות הופנו לעבר מטרות בנאעמה, לעמדות נ"מ ולריכוזי טנקים מדרום לשדה התעופה ח'לדה.⁶¹⁰ המטרות שהותקפו אותרו באמצעים שונים. אלה כללו תצפיות, בהן תצפיות של היחמ"ס האוגדתי⁶¹¹ ושל היחידות החטיבתיות, האזנה באמצעות צוות הגנ"ד, התבססות על חומר שטח רב שהגיע בשלב זה ממודיעין פיקוד הצפון וידעות קודמות שהצטברו במודיעין אוגדה 96.⁶¹²

תוכנית ההתקפה סוכמה, כאמור, בליל 8–9 ביוני בחפ"ק האוגדתי. הנעלם העיקרי באותו זמן היה עיתוי הגעת הכוחות שנעו מצידון צפונה. בלילה חברו לחטיבה 35⁶¹³ ולאוגדה שדרות הרק"ם הקרקעיות.

בשעה 12:00 [9 ביוני] התחילה ההתקפה על דאמור. חטיבה 211 מוגברת בגדוד 50 פחות פלוגה⁶¹⁴ התקדמה ראשונה במבנה של צק"גים מעורבים של טנקים ושל רגלים, כאשר גדוד 126 מוביל וגדוד 9 בעקבותיו. פלוגה ד' של גדוד 50 הובילה את הכוח החטיבתי על ציר מסילת הברזל, ופלוגה א' נעה עם כוח השריון הראשון בחלקו הצפוני של הטור.⁶¹⁵ לאחר שחצתה את גשר הדאמור פנתה חטיבה 211 מערבה והמשיכה להתקדם צפונה על ציר "תגרני", כשהיא יורה ופוגעת במטרות בתוך השטח החקלאי

⁶⁰⁹ באש שולב גם ירי טילי עורב שירו כוחות חטיבה 35, ובעקבות זאת נפגעו חמש מטרות מחבלים (תחקיר ק. אג"ם 35, עמ' 4).

⁶¹⁰ חיל האוויר בשלי"ג, עמ' 121.

⁶¹¹ תחקיר סמ"ר רמי נעמן.

⁶¹² בשלב זה ביחידות השונות פעלו חוקרי שבויים וכן צוותים של מחלקת האמשי"ט שאספו ותרגמו מסמכי שלל של האויב (תחקיר סמ"ר רמי נעמן); ראו גם: מה"ד–היסטוריה–ענף סיקור צה"ל, תחקיר קמ"ן אוגדה 96, סא"ל מתי נור סלע, 21 ביולי 1985 (להלן: תחקיר קמ"ן אוגדה 96, (עמ' 3–4, 6–7).

⁶¹³ סד"כ הנגמ"שים של החטיבה כמעט שהושלם בשלב זה, ולכל גדוד בחטיבה חסרו עתה רק שניים–שלושה נגמ"שים למצבה הקבועה.

⁶¹⁴ פלוגה ג' נשארה עם חטיבה 35 ב"כוח מיכה". פלוגה ב' שסופחה לחטיבה 211 עדיין נשארה באזור צידון (גדוד נח"ל מוצנח, עמ' 4).

⁶¹⁵ שם.

ובתוך השטח הבנוי, ומחפה על התקדמותם ועל לחימתם של כוחות חטיבה 35.⁶¹⁶ פלוגה א' הושמטה לטהר את מרכז העיירה, ופלוגה ד' המשיכה עם כוח טנקים קטן לטהר את אזור הווילות של דוחא ולהשתלט עליו.⁶¹⁷ בהמשך לקרב על דאמור תוכננה החטיבה, כאמור, להתקדם בציר החוף ולחסום כלפי צפון.⁶¹⁸

חטיבה 35 נעה רגלית בעקבות חטיבה 211 על ציר "בוקיטו". כעת מנה סד"כ החטיבה את גדוד 890, את שלוש הפלוגות החטיבתיות ואת פלוגה ג' מגדוד 50. גדוד 202 טרם חבר לחטיבה. הגדוד החל בדרכו מרכס הבוקסתא צפונה והגיע לאזור דאמור רק בשעות אחר הצהריים.⁶¹⁹ התוכנית החטיבתית לקרב על דאמור התבססה אפוא רק על שלושה כוחות גדודיים, ואלה עיקריה:⁶²⁰

1. כוח דורון⁶²¹, ובו פלוגת הנ"ט ופלוגת טנקים מוקטנת, יחפה בשלב ראשון על כניסת הכוחות לדאמור מני"ג 395, ובשלב שני, לאחר שיחברו אליו גם פלוגת הסיור ופלוגת ההנדסה, יוביל את הכוחות ביציאה לציר "תגהוצת".⁶²²
2. כוח מיכה, ובו פלוגת המ"כים (פלוגה ג') מגדוד 50, הפלוגה הצעירה מגדוד 890, ושלושה טנקים, יחצה ראשון את גשרי הדאמור ויתמקם ביעד המבוצר בגבעה השלטת (הפיתה הלבנה) על מרחב דאמור, משם יחפה על כניסת גדוד 890 לעיירה.
3. גדוד 890, מוגבר בפלוגת טנקים, יוביל את הכניסה לדאמור, ישתלט על השטחים השולטים מצפון ומדרום לוואדי נאעמה וציר "תגהוצת" ויחסום את ציר האוטוסטרדה לכיוון צפון.

⁶¹⁶ בין המטרות שנפגעו היה גם דחפור 7-י של פלוגת ההנדסה של חטיבה 35 שהיה באזור גשר הדאמור.

⁶¹⁷ גדוד נח"ל מוצנח, עמ' 4. באותה עת, לראשונה, לגדוד חברה פלוגה ב' של גדוד 50, שהגיעה לאזור עם טורי חטיבה 211.

⁶¹⁸ ראו פרק "הלחימה בכפר סיל". מג"ד 50 עם שתיים מפלוגותיו נקרא במהלך הערב של 9 ביוני מעמדותיו בדוחא כדי להשתלב בניסיונות לחלץ את הכוח של חטיבה 211, שנלכד במארב על ציר החוף, אך לא הספיק לפעול בשל נסיגת עיקר הכוח. הכוח הגדודי הופעל שוב במהלך 10 ביוני ככוח אוגדת, לצד כוחות חטיבה 188, בקרב כפר סיל השני, ושוב כדי לתפוס עמדות בדוחא (דברי מג"ד 50 בתוך: מה"ד-היסטוריה-ענף סיקור צה"ל, מלחמת שלום הגליל, תחקיר חטיבה 35, 10 בינואר 1983 [להלן: דברי מג"ד 50, עמ' 108]).

⁶¹⁹ תחקיר מג"ד 202, עמ' 6.

⁶²⁰ תחקיר מח"ט 35, עמ' 7. ראו גם: יאיר, איתי מלבנון, עמ' 61.

⁶²¹ שמו הקודם של הכוח היה "כוח אברוצקי".

⁶²² את השיטה שלפיה אמור היה "כוח דורון" להתקדם תיאר המח"ט: הסיירת תנוע ראשונה, תטפס ברגל ותתפוס את הכיפות ואת השטחים השולטים שמעל לציר הכביש. בדירוג קל מאחוריה תתקדם פלוגת החה"ן כשהיא נעה על הכביש ובודקת טיהורו ממוקשים וממלכודים. עימה נע הדחפור שתפקידו לפנות מכשולים וחסיונות על הכביש ולהכשירו לתנועת הטנקים והנגמ"שים של פלוגת ההנדסה, המוכנים כל רגע לסייע באש. אחריהם תנוע פלוגת הנ"ט על נגמ"שים (יאיר, איתי מלבנון, עמ' 62).

חלוקת הכוחות ומשימותיהם בתוך גדוד 890 תוכננה לפי הפירוט הזה:⁶²³

1. כוח סמג"ד א', רס"ן אלי אמסלם, ובו פלוגה מסייעת ועוד ארבעה טנקים מחטיבה 211, יוביל את הגדוד ויתמקם ברכס בית החרושת שמצפון לציר "תגהוצת" ויחפה לכיוון צפון לעבר העיירה דוחא.
2. כוח סמג"ד ב', רס"ן דודו, ובו פלוגת מאי, יתקדם שני בסדר המסע, יטהר את הציר החוצה את דאמור והמוביל לציר "תגהוצת", ובשלב שני יחפה מדרום על הכניסה ל"תגהוצת".
3. פלוגת נובמבר תחסום את האוטוסטרדה לכיוון צפון.
4. פלוגת אוגוסט תשמש עתודה גדודית.

"כוח מיכה", שאליו הצטרף גם הסמח"ט אריק, חצה את גשרי הדאמור והתמקם כמתוכנן "בפיתה הלבנה", ומשם חיפה על כניסתו של גדוד 890. חפ"ק החטיבה נע על נגמ"שיו לשטח הסמוך לגשרים, כשהוא מוכן לחצותם בעקבות גדוד 890.⁶²⁴

כוח סמג"ד א' ("כוח אלי"), עם הפלוגה המסייעת רכובה על גבי נגמ"שים, נע לעבר העיירה. את הכוח הובילו ארבעה טנקים⁶²⁵ של חטיבה 211, ואלה חברו לכוח רק עשר דקות לפני תחילת התנועה. הכוח החמיץ את הפנייה מזרחה לעבר השטח השולט מצפון על ציר "תגהוצת", והמשיך על ציר האוטוסטרדה עוד כ-300 מ'. כשעמד על טעותו, פנה הכוח לאחור, בציר המקביל לאוטוסטרדה בתוך העיירה, מתוך כוונה להיכנס לציר העלייה המתוכנן. במהלך הפנייה דרומה נורתה פצצת אר-פי-גי ופגעה בנגמ"ש האחרון. לכוח לא נגרמו נפגעים, והוא המשיך במשימתו ותפס את השטח השולט המתוכנן לעבר העיירה דוחא.

כוח סמג"ד ב' ("כוח דודו") שנע בעקבות "כוח אלי" עבר גם הוא את הנקודה שבה היה אמור לפנות מזרחה. גם הוא פנה לאחור. תוך כדי פנייה ולאחר ששלושה נגמ"שים כבר הסתובבו, נפתחה לעבר הכוח אש נק"ל ואר-פי-גי מבית סמוך, וזו פגעה בטנק ובנמר"ש. הטנק התלקח, הצוות נחלץ, אך התחמושת בבטון הכלי המשיכה להתפוצץ. כעת נמצא הכוח במצב שבו נשארה מחלקה עם צוות טנק ונמר"ש פגועים מאחור, בעוד

⁶²³ תחקיר מג"ד 890, עמ' 3.

⁶²⁴ יאיר, איתי מלבנון, עמ' 63.

⁶²⁵ לפי סכום של גדוד 890 בכתב יד ללא סימוכין ותאריך, עם הסמג"ד היו רק שני טנקים.

שתי מחלקות כבר עברו את מקום ההיתקלות. חלק מהחיילים תפסו מחסות בצידי הכלים הפגועים והשיבו אש.

מפקד הכוח החליט להמשיך במשימתו לטהר את הציר העולה אל ציר "תגהוצת". מאחר שהציר נמצא חסום בקירות בתים שהתמוטטו, מצא הסמג"ד בעזרת המח"ט דרך חליפית ודרכה השלים את העלייה לשטח השולט.

באותו זמן נמצא המג"ד⁶²⁶ עם שתי פלוגות נוספות באזור הכלים הפגועים, ומכאן הפסיק, באמצעות מגפון, את אש כוחותיו כדי לזהות את מקורות האש של האויב. בד בבד חבר המג"ד למ"מ המנותק והורה לו לפנות את הפצועים ואת ההרוגים לתאג"ד שהתמקם במבנה אסבסט.⁶²⁷ תוך כדי קרב פונו הכוח, הפצועים והתאג"ד לאחור לעבר האוטסטרדה.⁶²⁸

בשלב זה נמצא המח"ט עם החפ"ק שלו על נגמ"שיו, בצומת המחבר את ציר "תגהוצת" עם העיירה דאמור.⁶²⁹ בספרו כתב המח"ט: "ברגעים כאלה אני יודע שאסור לי להפריע למתי... אסור לי לדרוש דווחים ולהעסיקו בקשר".⁶³⁰ מתוך הבנה זו אמר המח"ט למג"ד 890: "אתה תתעסק בבעיות שלך באזור ההיתקלות, תחלץ את הנפגעים ואני אמצא בצומת ואדאג לכנוס ולחבר את המסגרות שלך שהתפזרו בשטח".⁶³¹

הטור החטיבתי על הטנקים ועל הנגמ"שים שבו חסם כעת את כל אורכו של הציר בשטח הבנוי. כדי שלא לפגוע בתוכנית הבסיסית להתקדמות, הוטל על "כוח דורון" להיכנס ולהוביל את ההתקדמות בציר "תגהוצת".

שלב ההתקדמות, ההיתקלות ופעולות החילוץ לווה כל העת בהפעלת ארטילריה וסיוע אווירי, שהפעילה האוגדה. האש כללה מסכי עשן לבידוד הגזרה כלפי צפון וכן הפעלת מטוסים בקדמת הכוחות באופן רצוף על ידי דיווח ושיתוף פעולה, בהתבסס על חמישה קווים שסומנו לשם כך.⁶³²

⁶²⁶ על אירועי הקרב מזווית הלחימה של מג"ד 890 ראו תחקיר מג"ד 890, עמ' 3-5.

⁶²⁷ לגדוד ולכוח הטנקים היו כעשרה נפגעים – אחד נהרג ואחד נפצע אנושות (תחקיר מג"ד 890, עמ' 5).

⁶²⁸ שם, עמ' 4-5. לצד התאג"ד התמקמה במקום גם פלוגת הרפואה החטיבתית. מפקדה, ד"ר אורן, נפגע גם הוא במהלך פעילות זו (יאיר, איתי מלבנון, עמ' 69).

⁶²⁹ ב-9 ביוני בשעה 24:13 מח"ט 35 מדווח למאוי"ג 36 ברשת "חרוב", סליל הש-45: "יש פה קצת בעיות למציאת הנתיב בצד הנכון בפניה ימינה. אני בנקודה תיכף פה הם יסתדרו".

⁶³⁰ יאיר, איתי מלבנון, עמ' 66.

⁶³¹ שם, עמ' 67.

⁶³² תחקיר סא"ל שמעון נווה, עמ' 12.

א

איור 23 : התקדמותם של כוחות חטיבה 35

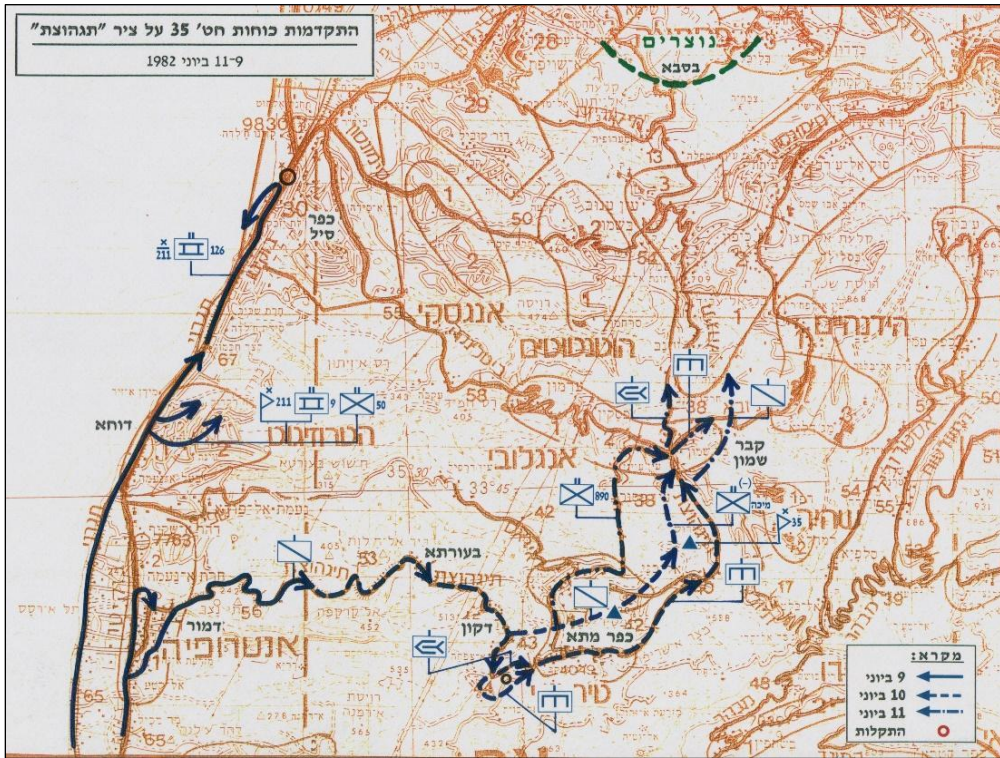

בכל אותה עת היה "כוח דורון" ערוך בפאתי דאמור בהמתנה שערכה כשלוש שעות. כוח שהפך עתה לגדוד החסי"ע⁶³³ כלל, מלבד ששת הטנקים שעימם פעל עד לשלב זה, גם שבעה טנקים נוספים ומחלקת מרגמות 81 מ"מ. כל פלוגה קיבלה עתה מחלקת טנקים כשבצידם פעל כוח טנקים עצמאי ובו ארבעה כלים בפיקוד מג"ד הטנקים.⁶³⁴ ניסיונותיו של דורון למצוא דרך חלופית כדי להגיע לציר "תגהוצת" מצפון תוך עקיפת דאמור נענו בשלילה מפי המח"ט. עיקר מעיניהם של המח"טים היו עתה נתונים למאמצים למצוא דרך שתוביל לציר "תגהוצת" מדרום. בסופו של דבר, נמצאה דרך עפר כ-500 מ' מדרום לציר המתוכנן.⁶³⁵ גדוד החסי"ע נכנס לציר בשעה 16:00, ופלוגת הסיוור

⁶³³ חסי"ע – חה"ן, סיוור, עורב (שלוש הפלוגות החטיבתיות).

⁶³⁴ מה"ד – היסטוריה – ענף סיקור צה"ל, תחקיר אברוצקי, יוני 1982 (להלן: תחקיר אברוצקי), עמ' 28.

⁶³⁵ המח"ט נע למקום עם נגמ"שי החפ"ק כדי לבדוק את כשירות הציר בעצמו. ראו תחקיר מח"ט 35, עמ' 5; יאיר, אָתִי מלבנון, עמ' 69.

הובילה את ההתקדמות הרגלית, בלוי צמוד של שני טנקים. אחריו נעו הכוחות הנוספים.

בהנחיית המח"ט התקדם הגדוד במהירות לעבר השטחים השולטים על הציר מחוץ לשטח הבנוי. במהלך ההתקדמות בתוך העיירה נתקלה פלוגת הסיור פעמיים והרגה שני מחבלים. הכוח המשיך בדרכו וחבר ל"כוח דודו" שנערך בשטח השולט על ציר "תגהוצת" מדרום. בשלב זה זיהתה התצפית של "כוח דודו" מספר מחבלים בתוך מבנה הסמוך לציר ההתקדמות של פלוגת הסיור, ודיווחה על כך ל"כוח דורון".⁶³⁶

ההתקדמות לעבר המבנה התעכבה לאחר שהתגלה בור עמוק שהפריע לתנועת הטנקים. הכשרת המעבר נערכה באמצעות דחפור די-7 של פלוגת ההנדסה שנעה שנייה בסדר התנועה. עם מעבר הבור נתקל כוח הטנקים במקבץ מוקשים חשמלי. מפקד פלוגת ההנדסה הגיע כדי לנטרלו.⁶³⁷ בשלב זה המשיך כוח הסיור עם המגי"ד להתקדם לעבר המבנה וכיתרו. לאחר כיבושו התברר שהמחבלים נמלטו משם לפני הגעת הכוח. התקדמות הכוח המוביל במעלה הציר נמשכה עד למרחק של 2 ק"מ מהכוח העיקרי שעדיין פינה את המוקשים ואת המלכודים שעל הציר.

פלוגת הסיור הגיעה לנקודה שבה הוצר הציר בין מצוק מדרומו לחורשת אורנים סבוכה מצפונו. מפקד פלוגת הסיור הודיע למגי"ד שהוא חסר במים וכי מספר חיילים התייבשו, ועל כן הוא מבקש לעצור את ההתקדמות. אברוצקי התקדם מהחפ"ק שלו לעבר פלוגת הסיור, והורה להתמקם באזור החורשה לחניון לילה. במהלך המפגש זיהה המגי"ד מחבל שרץ לאורך אחת הטרסות בחורשה. בהתקפה משני כיוונים לאחר מכת אש הרג כוח הסיירת 15 מחבלים, ועשרה נוספים נפלו בשבי זמן קצר לאחר מכן.⁶³⁸

הסיירת נערכה להגנה היקפית תוך שהיא מוציאה מארב חפוז לפנים.⁶³⁹

בינתיים נע הכוח המשוריין באיטיות במעלה הציר. קצב ההתקדמות היה מותנה

בקצב הפינוי של הציר ממוקשים.⁶⁴⁰

⁶³⁶ שם, עמ' 30.

⁶³⁷ בסך הכול בגזרה היו ארבעה מקבצים, שניים קטנים ושניים גדולים. באזור היו כשבעים מוקשים, ואלה הוסוו היטב באדמה (דברי סרן גוזל בתחקיר חטיבה 35, עמ' 17).

⁶³⁸ חקירת השבויים מגלה כי הם אלה שבדרך מנוסתם מדאמור הניחו את מקבצי המוקשים שבאותה עת עסקה פלוגת ההנדסה החטיבתית בפינויים. מכאן הסיקו מפקדי הכוח כי בהמשך הציר מזרחה לא יהיו יותר מוקשים (יאיר, אָתִי מלבנון, עמ' 73).

⁶³⁹ תחקיר אברוצקי, עמ' 32–33.

⁶⁴⁰ תחקיר מח"ט 35, עמ' 3.

עם רדת החשכה נמצא הפלס"ר בחורשת האורנים כ-2 ק"מ בתוך ציר "תגהוצת". פלוגת הנ"ט נמצאה במבנה נטוש מדרום לציר. פלוגת ההנדסה וכוח הטנקים עדיין המשיכו להתקדם באיטיות מזרחה תוך טיפול רצוף במוקשים. גדוד 890 הצליח בינתיים להתארגן מחדש ולהיכנס לסדר התנועה החטיבתי, לאחר שסבל מהרוג ומשבעה פצועים. הגדוד נע מזרחה ונמצא פרוס בפרבריה המזרחיים של דאמור בטור של 3 ק"מ. גדוד 202 שנע כל אותה עת צפונה טרם חבר לחטיבה.

המח"ט ששאף לרכז את כוחותיו, הורה להמשיך בעבודת החבלנים כדי לאפשר חבירה לכוח הסיירת המנותק. בשעה 00:24 הופסקה הארת האזור, שנדרשה כדי לאפשר להמשיך את הפעילות ההנדסית לאורך הציר.

הפסקת ההארה נבעה ממחסור בפגזי תאורה⁶⁴¹ ומדרישת האוגדה, בטענה שהתאורה מקשה להכניס מסוקים כדי לחלץ נפגעים מהלחימה של חטיבה 211 בציר החוף.⁶⁴² הפסקת העבודות הביאה להשארות הסיירת ככוח מבודד.

עתה פקד המח"ט על מפקדי הכוחות להיערך להגנה היקפית בחניוני לילה פלוגתיים, וכל פלוגה מאבטחת את קטע הציר שבו נעצרו הכלים שלה.⁶⁴³ גם החפ"ק החטיבתי מתארגן לשינה במקומו. רק צוות מתוך פלוגת ההנדסה נשלח קדימה כדי לדחוף מים ומזון לכוח המבודד של פלוגת הסיור.⁶⁴⁴

משעות הצהריים ובמהלך כל הלילה ניצב הסמח"ט על האוטוסטרדה מול דאמור כשהוא מכוון את כוחות החטיבה לעבר ציר "תגהוצת".⁶⁴⁵

כבר בחצות נתן עוזר מאו"ג 96, תא"ל יוסי בן-חנן, התראה למח"ט 35 כי בשל אי-הצלחה של חטיבה 211 בציר החוף אפשר שיהיה צורך לנצל את כל חטיבה 35 ללחימה

⁶⁴¹ על פי המס"ח, רס"ן שמעון פרידמן, הוא נמנע מלירות פצצות תאורה 120 מ"מ בשל סיבות רבות, בהן משך התאורה הקצר, כמות התחמושת המעטה, הטווח הקצר והכוונה לשמור אותם להמשך הלחימה (הסיוע הארטילרי בחטיבה 35, עמ' 7).

⁶⁴² בקשותיו של קצין התיאום האווירי, דובי, שפעל מתוך מפקדת חטיבה 35, להנרת האזור באמצעות מטוסים נענתה בשלילה. ראו: יאיר, אָתִי מלבנון, עמ' 74. הארת האזור באמצעות פגזי ארטילריה סבלה מחוסר רציפות בשל הצורך לחדש את מלאי הפגזים מדי פעם, בשל הכמויות הקטנות של סוג פגזים זה בעמדות הסוללות (שם, עמ' 76).

⁶⁴³ אורכו של הטור החטיבתי בשלב זה כ-3 ק"מ. ראו: יאיר, אָתִי מלבנון, עמ' 77. לראשונה בחניון הלילה חברו נגמ"שי הנ"ט לפלוגתם (עדותו של סמ"פ הנ"ט). נגמ"שי פלוגת הסיור טרם חברו לכוח (תחקיר מפקד פלוגת הסיור חטיבה 35, עמ' 6).

⁶⁴⁴ יאיר, אָתִי מלבנון, עמ' 77-78.

⁶⁴⁵ שם, עמ' 79.

לעבר "בוקיטו" (ציר החוף) ולא לעבר "תגהוצת"⁶⁴⁶. מח"ט 211 העריך באותה עת כי גם חטיבה 188 שתוכננה לפתוח בבוקר את פקק כפר סיל לא תוכל לבצע את המשימה אם נתוגבר רק בגדוד 202. בעקבות הערכתו עלה הצורך בכוחות רגלים נוספים, ובד בבד היה הכרח לתקוף את אזור כפר סיל גם מחלקו העליון.⁶⁴⁷

בשעה 01:30 הורה מאו"ג 96 למח"ט 35 לסובב את כוחותיו חזרה ולכבוש את חלקה הצפוני של דאמור כדי לסייע לחלץ את כוחות חטיבה 211 שנפגעו במהלך ההתקדמות בציר החוף, ולפתוח את הפקק באזור כפר סיל. המח"ט חלק על ההוראה בטענה כי יקשה עליו לסובב את חטיבתו.⁶⁴⁸

רק בשעה 03:59⁶⁴⁹ הסתיים הוויכוח כשהמאו"ג נתן את הסכמתו המסויגת להמשך המהלך על ציר "תגהוצת" עד להודעה חדשה. בתמורה נאלץ המח"ט לוותר על גדוד 202 שעבר עתה תחת פיקוד האוגדה,⁶⁵⁰ ובבוקר 10 ביוני הוא הוקצה לחטיבה 188 כדי להשתתף בקרב השני על כפר סיל.⁶⁵¹

ההתקדמות על ציר "תגהוצת" והקרב על כפר מתא

בבוקר יום ה', 10 ביוני, החליט מאו"ג 96 לשוב ולחדש את המאמץ העיקרי האוגדתי בציר החוף. המאמץ להשתלט על מרחב כפר סיל ולהמשיך את התקדמות מדרום לביירות כלל את חטיבה 188 ובעקבותיה גם את חטיבה 1 ואת חטיבה 211.

⁶⁴⁶ רשת "חרוב", סליל הש-45.

⁶⁴⁷ שם, סליל 12, 100122.

⁶⁴⁸ תחקיר מח"ט 35, עמ' 6; יאיר, אָתִי מלבנון, עמ' 79.

⁶⁴⁹ בשעה 03:12 [10 ביוני] הסביר המאו"ג למח"ט 35 כי בציר החוף יש קטע שלא טיהרו אותו, ובשעה 03:21 הוא חוזר ומתייעץ עם המח"ט איך לוקחים את הקטע ההררי בין האזור שבו החטיבה חונה ובין אזור כפר סיל (רשת "חרוב", סליל 12, ערוץ 4). עד לאותו רגע עסק המח"ט באיסוף מידע ממפקדי גדוד 50, שפעל תחת פיקוד חטיבה 211, ושבאותו שלב, ללא קרב, נאחו בבתייה של העיירה דוחא, ממפקדי גדוד 202, שהתקדם לחבירה ושבאותה עת הגיע לאזור דאמור, וכן מהסמח"ט, שעדיין היה בציר החוף. לפי דבריהם, הבין מח"ט 35 ששקט בצפונה של דאמור, ושלא חסרים שם כוחות חי"ר לחילוץ ולהמשך הלחימה. בהתבסס על מידע זה המשיך המח"ט לנסות ולשכנע (בהצלחה) את המאו"ג שלא להסיגו לאחור (יאיר, אָתִי מלבנון, עמ' 78–81). בשעה 03:49 שאל המאו"ג את מח"ט 35: "למה אתה מהמקום שלך לא יכול לחזור ל'בוקיטו', ובשעה 03:57 הוא הודיע למח"ט: "יתן לי עוד כמה דקות אני אראה עם אני מסתדר בלעדיך על 'בוקיטו'. אם כן אז תמשיך על 'תגהוצת'" (רשת "חרוב", סליל 15).

⁶⁵⁰ רשת "חרוב", סליל 15; וכן: תחקיר מח"ט 35, עמ' 7. באותה הזדמנות הציע מח"ט 35 למאו"ג 96 להטיל על סמח"ט 35, עם כוחות של גדוד 50 ושל גדוד 202, את המשימה לכבוש את חלקה הצפוני של דאמור. ראו גם: יאיר, אָתִי מלבנון, עמ' 81.

⁶⁵¹ ראו הפרק "הלחימה בקרבות כפר סיל".

עיקר הסיוע האווירי שכלל 62 גיחות ושהופעל בתיאום האוגדה, הופנה ביום זה לעבר מטרות במתחמים בקרבת כפר סיל מצפון לדאמור וכן לעבר בתים ורכבים לאורך ציר החוף בואך ביירות.⁶⁵²

חטיבה 35 בהמשך מסעה בצירים האוגפים נועדה להיות מאמץ משני לאוגדה. בעקבותיה תוכננו להיכנס לצירים גם החטיבות המוקטנות 828 ו-844.⁶⁵³ את פיתוח ההתקפה בציר ההררי ראה המאו"ג בשתי אפשרויות: אחת, פנייה מערבה בציר "ביטלינקה" תוך סיוע למאמץ העיקרי במיטוט מערך סיל, ואחת, המשך פריצת ציר "תגהוצת" צפונה עד להתייצבות על ציר "סימונסון", ציר המתחבר גם לציר ביירות-דמשק.⁶⁵⁴

בשעה 04:45 חידשה פלוגת הסיור של חטיבה 35 את התקדמותה מזרחה על ציר "תגהוצת", במעלה ההר, כדי לסרוק את שני צידי הציר וכדי לתפוס את השטחים השולטים, כדי להבטיח שהציר העובר תחתם יהיה בשליטת החטיבה.⁶⁵⁵ את ההתקדמות הוביל שבוי שנשבה בערב הקודם, והוא סיפק מידע על הנקודות השולטות ועל מיקום אפשרי של כוחות אויב.

באותה עת השלימה פלוגת ההנדסה החטיבתית את פתיחת הציר לאחר סילוק שני מקבצי המוקשים האחרונים שחסמוהו, ובכך אפשרו לטור הממונע להתקדם.⁶⁵⁶ במהלך ההתקדמות חברו לפלוגת הסיור גם שני טנקים ששלח המח"ט, לאחר שהבין שהציר נקי ממוקשים, וכי הכוח הקדמי לא מזהה אויב נוסף. בשעה 06:00 נוצר לראשונה קשר עין בין הכוח הקדמי של פלוגת הסיור ובין הכפר הדרוזי בעורתא.⁶⁵⁷ בשלב זה טיווח המג"ד אברוצקי את הארטילריה לעבר הכפר, ונוסף על כך הפעיל גם את הטנקים לירי על נקודות חשודות בכפר.

הכוח המוביל נכנס לכפר הדרוזי בעורתא לאחר ירי גישוש של ארטילריה, של מספר פגזי טנקים ונק"ל, ללא קרב.⁶⁵⁸ מכאן הייתה תצפית ששלטה על אזור הכפרים מתא-

⁶⁵² חיל האוויר בשלי"ג, עמ' 131.

⁶⁵³ חטיבות אלו העבירו את עיקר כוחן תחת פיקוד החטיבות הקדמיות ונתרו בפועל כמעט ללא גייסות.

⁶⁵⁴ אוג' 96 במבצע שלי"ג, עמ' 4.

⁶⁵⁵ יאיר, אָתִי בלבנון, עמ' 86.

⁶⁵⁶ שם, עמ' 88.

⁶⁵⁷ תחקיר אברוצקי, עמ' 34.

⁶⁵⁸ יאיר, אָתִי מלבנון, עמ' 89. בשלב זה נכנס לציר, ולכוחות החוד של החטיבה סייע גדוד המרגמות הכבדות 7038 (הלל וצור, צנחנים בקליבר גדול, עמ' 25).

עבי. בעקבות פלוגת הסיור נכנס לכפר גם החפ"ק החטיבתי שצעד רגלית.⁶⁵⁹ עם כניסתו נערך תחקיר של תושביו, וממנו נלמד כי כרגע אין כוחות אויב בכפר. לאור ההערכה כי האויב מבצע קרב של נסיגה ושל השהיה החליט המח"ט לנצל את ההצלחה ולהמשיך להתקדם בזהירות.⁶⁶⁰

הבעיה היחידה שהטרידה את החטיבה הייתה מחסור במים ובמזון לכוחות המובילים ולטור הארוך והמתפתל כולו.⁶⁶¹ על אף הפתרונות המקומיים של שתייה בכפר המשך התנועה חייב פתרון ממוסד יותר. הפלוגה האחרונה בטור, פלוגת אוגוסט של גדוד 890, שתוכנן להוביל את המסע החטיבתי בהמשך התנועה, קיבלה פקודה לחזור לגשרי הדאמור, לחבור לדרגים החטיבתיים ולהצטייד במים ובמזון לטובת הטור המתקדם שעל ציר "תגהוצת".⁶⁶²

בשעה 07:00 תקפה רביעיית מטוסים של חיל האוויר את הפלוגה שנעה כדי להצטייד. בתקיפה נפגעו שני נגמ"שים,⁶⁶³ נהרגו שני חיילים ונפצעו שניים עשר.⁶⁶⁴ בעקבות התקלה⁶⁶⁵ החליט מח"ט 35 ש"כוח אברוצקי" ימשיך להוביל את החטיבה כדי לאפשר לגדוד 890 לעסוק בטיפול בפצועים.

באותה עת הופעל גדוד 202 ככוח אוגדתי, בפעולה רגלית, לפתוח שוב את קטע הציור בצפונה של דאמור, שבו ביום הקודם נתקלו כוחות גדוד 890. הגדוד הפעיל ארטילריה, ובסיוע שני טנקים ושלושה נגמ"שים החל להתקדם. אש הארטילריה נפלה על כוחותיו, והמג"ד החליט להפסיקה ולוותר עליה. הכוחות התארגנו מחדש⁶⁶⁶ ופתחו את הציור כמעט ללא התנגדות.⁶⁶⁷ לאחר מכן הועבר הגדוד תחת פיקוד חטיבה 188 שעזימה לחם

⁶⁵⁹ יאיר, אָתִי מלבנון, עמ' 90.

⁶⁶⁰ תחקיר מח"ט 35, עמ' 8.

⁶⁶¹ יאיר, אָתִי מלבנון, עמ' 87.

⁶⁶² שם, עמ' 88.

⁶⁶³ על פי סיכום של גדוד 890, את הכוח תקפה רביעייה ראשונה שהפסיקה את התקיפה לאחר סימון. בתקיפה של רביעייה שנייה נפגעו ארבעה נגמ"שים וטנק.

⁶⁶⁴ תחקיר מג"ד 890, עמ' 6.

⁶⁶⁵ תקיפת המטוסים נבעה מטעות של המובילים בזיהוי אזור המטרה (כשל בניווט). אגה"ב-מחלקת תו"ל ומפקדות, מלחמת שלי"ג: מקבץ עדויות בנושאי תו"ל, יולי 1991 (להלן: מקבץ עדויות בנושאי תו"ל, (עמ' 93).

⁶⁶⁶ חלק מהעיקוב נבע מתוכנית חדשה שאותה קידם תא"ל יוסי בן-חנן ללא אישור המאו"ג (תחקיר מג"ד 202, עמ' 6).

⁶⁶⁷ במקום נמצא גם חיל של גדוד 890 שהסתתר באזור לאחר היתקלות יחידתו ביום הקודם (שם).

לפתיחת הפקק בכפר סיל.⁶⁶⁸ גדוד 50 פעל כל אותה עת מתוך עמדותיו בשכונת הויולות דוחא.⁶⁶⁹

מהכפר בעורתא עד לכפר דקון נעו כוחות החטיבה בשעה 09:00 על רכבם, ובראשם נע "כוח אברוצקי". פלוגת הנ"ט הובילה את הכוח הרכוב,⁶⁷⁰ שכעת כלל גם שמונה טנקים,⁶⁷¹ לאחר מפקדי החטיבה השתכנעו על ידי תצפית ועל ידי תחקור מקומיים כי ציר ההמשך נקי. בדיעבד התברר שבמהלך הלילה הגיע למרחב גדוד צש"ף ירדני שהחל להיערך במקום. חפ"ק המח"ט התמקם על גג אחד הבתים בכפר עורתא כדי לשלוט על המשך התנועה.

בפאתי הכפר דקון נתקלה פלוגת הנ"ט החטיבתית, שנעה על הציר עם שני טנקים, במארב שהתמקם ממזרח לכפר. מהאש שנורתה עד לחיסול המארב, נפצעו שלושה חיילים.⁶⁷² פלוגת הסיור נשלחה לרכס נ"ג 904, שטח מפתח הנמצא מצפון לרכס שבו התמקם המארב. פלוגת הנ"ט המשיכה לנוע על ציר הכביש עם שאר הטנקים ועם סיוע ארטילרי, תוך שמירת מגע רצוף עם כוחות מגדוד הצש"ף שנערך על ציר "תגהוצת" באזור מתג 44 עד מתג 43.

הקרב על כפר מתא החל כמתוכנן. פלוגת ההנדסה נטלה את ההובלה ונעה ראשונה על הציר, ולפניה במרחק של כ-500 מ' שני הטנקים. טנק מג"ד 795 שנע בחזית נתקל בפאתי כפר מתא במטח אָר-פִּי-גִּי. מספר פצצות פגעו בטנק, אך הטנק לא נפגע. בד בבד נפתחה אש נק"ל גם על הכוח העיקרי של הפלוגה.⁶⁷³ אברוצקי פקד על הטנקים להמשיך לנהל אש, ואת פלוגת ההנדסה חילץ לאחור לעבר השלוחה הדרומית השולטת על אזור מתג 43. פלוגת הסיור המשיכה לנוע לפסגה השלטת בני"ג 904.⁶⁷⁴ כשהגיע כוח הסיור

⁶⁶⁸ ראו בפרק "הלחימה בקרב כפר סיל השני".

⁶⁶⁹ באותו ערב באזור נהרגו אלוף יקותיאל אדם ואל"ם חיים סלע.

⁶⁷⁰ פלוגת הנ"ט הייתה הראשונה שקיבלה את נגמ"שיה בציר "תגהוצת", ולכן הפכה היא לכוח המוביל (תחקיר מ"פ סיור 35, עמ' 6). בספרו, יאיר, אֶתִּי מלבנון, עמ' 92, המח"ט מצוין, כנראה בטעות, שפלוגת ההנדסה הובילה את הכוח. אפשר שהכוונה היא לצוותי ההנדסה שנעו בחזית כדי לוודא שהציר נקי ממוקשים.

⁶⁷¹ שם, עמ' 92.

⁶⁷² עדות סמ"פ הנ"ט, עמ' 2; תחקיר מ"פ הנ"ט, עמ' 2–3.

⁶⁷³ ידיעה על מיקום מארב הנ"ט הגיעה למודיעין החטיבה מהאזנה והועברה לסא"ל אברוצקי ולמח"ט ברשת המבצעים דקות לפני ההיתקלות (תחקיר קמ"ן 35, עמ' 3).

⁶⁷⁴ תחקיר מ"פ סיור 35, עמ' 6.

לכביש המחבר בין כפר מתא ובין הכפר עביי, הורה לו המח"ט להישאר במקומו ולחסום דרכי נסיגה של האויב.⁶⁷⁵

בד בבד ערך המג"ד עם פלוגת ההנדסה איגוף ימני רחב במעלה השלוחה הדרומית. קרוב לשיא הרכס נתקל הכוח במאהל מחבלים ובו ציוד ושני שומרים. הכוח הסתער והרג את שניהם.⁶⁷⁶ כוח ההנדסה פוצל עתה לשלושה צוותים שנשלחו וארבו למחבלים בעורפם. עם גמר מיקום הכוח פקד המג"ד על הטנקים ועל פלוגת הנ"ט להסתער על כוח המחבלים בכפר. בהסתערות נהרגו כמה מחבלים, ונפצעו שלושה חיילים מפלוגת הנ"ט. המחבלים שנסוגו נהרגו גם הם, והדרך לכפר מתא נפתחה.⁶⁷⁷

עם הכניסה לכפר פגעו הטנקים בשני בתים שבהם זוהו מחבלים. חיילי פלוגת הנ"ט החלו לטהר את הבתים השולטים ולתחקר שבויים ותושבים מקומיים.⁶⁷⁸ מהתחקיר עלה כי הכוחות שבהם לחמו השתייכו לגדוד צש"ף ירדני שהגיע לאזור בערב הקודם.⁶⁷⁹ בשעה 12:00 הסתיים הקרב על הכפר מתא, וכוח המחבלים נפגע או נסוג.⁶⁸⁰

החטיבה המשיכה לנוע מזרחה תוך שינוי שיטת התנועה. במקום תנועה במקביל החל לנוע כוח מפלוגת הסיור בשני צירים בתנועה מקדימה כדי לתפוס את השטח השולט וכדי להמשיך את התקדמותה הרגלית של פלוגת הנדסה ואחריה את ההתקדמות הרכובה על גבי הנגמ"שים של הגוף העיקרי על ציר התנועה.⁶⁸¹

פלוגת הסיור המשיכה במסע ההתקדמות לתפיסת נ"ג 950 שתאפשר שליטה על העיירה קבר שמון ועל צומת הדרכים הנמצא בתוכה. הפלוגה הגיעה לפסגה בשעות אחר הצהריים המאוחרות, ובשיא הגובה זיהתה ציוד מחבלים נטוש. לאחר סריקה נערך הכוח לתצפית לעבר צומת קבר שמון. כאן זיהתה התצפית תנועה של כוחות מחבלים ושל כוחות סוריים שנערכו להגנה סביב העיירה. הכוח זיהה במקום שישה טנקים, עשרה

⁶⁷⁵ יאיר, אָתִי מלבנון, עמ' 96–97.

⁶⁷⁶ שם, עמ' 95.

⁶⁷⁷ תחקיר אברוצקי, עמ' 36–42.

⁶⁷⁸ בחטיבה 35 פעלו שמונה חוקרי שבויים – שניים בכל גדוד, אחד בחפ"ק החטיבתי, אחד עם "כוח אברוצקי" ואחד עם פלוגת הסיור. גדוד 50 קיבל חוקרים ממקור אחר (תחקיר קמ"ן חטיבה 35, סרן יובל חלמיש, עמ' 3).

⁶⁷⁹ תחקיר מח"ט 35, עמ' 8. לפי תחקירי שבויים, הגדוד מנה כ-260 חיילים (דברי סרן גוזל, מ"פ ההנדסה, עמ' 17).

⁶⁸⁰ למחבלים מגדוד הצש"ף היו כחמישים הרוגים וכעשרים שבויים. לכוחותינו – שישה פצועים קל (יאיר, אָתִי מלבנון, עמ' 97).

⁶⁸¹ הטנקים פוזרו בחזית ובתוך הטור הרכוב (שם, עמ' 98).

נגמ'שי בַּי-טַי-אָךְ וכעשרים משאיות. נוסף על כך זיהתה שיירות העושות דרכן ממערב למזרח.⁶⁸²

חבורת הפיקוד, פלוגת הסיור וצוותים מפלוגת הנ"ט התמקמו על נקודת הגובה 950, מכאן איתרו כוחות סוריים באזור קבר שמון. המח"ט שלא הצליח ליצור קשר עם האוגדה, חשש להמשיך להיקלע למצב שבו תיעצר החטיבה בשטח הנחות של מרחב קבר שמון.⁶⁸³ הקשיים בהשגת קשר רצוף בין החפ"ק החטיבתי הנייד של חטיבה 35 ובין מפקדת אוגדה 96 הנייחת הביאו את המח"ט לעקוף את המערכת הפיקודית ההיררכית ולפנות ישירות לקבל עדכונים, הנחיות ואישורים ממפקד פיקוד הצפון. רשת הקשר הפיקודית נבנתה כך שנתנה מענה גם לכוחות שנעו במרחבים הרריים בעומק השטח.⁶⁸⁴ לאחר שנוצר הקשר הורה מפקד הפיקוד להשמיד כוחות סוריים במרחב כדי להיות מוכנים להמשך תנועה. כוח הנ"ט הגיע לעמדות עם שני נגמ"שים ועם שני טנקים. בירי, מערכות קרקעיות,⁶⁸⁵ של ארבעה טילי נ"ט לטווח של 1,200 מ' נפגעו שלוש מטרות,⁶⁸⁶ ומהן לפחות שני טנקים. נוסף על כך לעבר כוח הקומנדו הסורי שנערך באזור קבר שמון הופעלו מטוסי חיל האוויר⁶⁸⁷ ושלושה גדודי ארטילריה⁶⁸⁸ שטווחו בידי הקש"א של פלוגת הסיור.⁶⁸⁹

שאר כוחות החטיבה נכנסו לכפר אל בני ללא התנגדות, ובשעה 18:00 נערכו באזור מתג 40 לחניון לילה. בתחילת ההתארגנות מח"ט 35 מצליח ליצור קשר עם המאו"ג,

⁶⁸² תחקיר מ"פ פלס"ר 35, עמ' 7.

⁶⁸³ ברשת "ארונית", מבצעים חטיבה 35, סליל 15 ערוץ 17, מח"ט 35 יצר קשר עם מאו"ג 36 בשעה 15:56 ומדווח כי אינו יכול להתקדם עד שתיפול החלטה כיוון שאינו יודע "כלום" ואינו מקבל "כלום" וגם אינו מקבל סיוע אווירי בשל התערבות מפקד מרכז האש של האוגדה. בתשובה ענה לו המאו"ג שאינו מבין מה הבעיה, "מה קורה לפניך? יש לך התנגדות באיזה שהוא מקום?" מח"ט 35 ענה לו: "שים לב, איפה שאני עומד אפשר רק דבר אחד, או להצליח או ליפול לתהום". ב-15:58 הוא מוסיף ואומר: "אני במצב לא נעים. לכן אני לא יוצא מכאן עד שאתם אומרים לאן".

⁶⁸⁴ יאיר, אָתִי מלבנון, עמ' 106, 129. ברשת "ארונית", סליל 15 ערוץ 17, בשעה 17:47 נקרא מח"ט 35 לדבר עם מפקד הפיקוד ברשת "נסיד", רשת המבצעים של פיקוד הצפון.

⁶⁸⁵ יאיר, אָתִי מלבנון, עמ' 107.

⁶⁸⁶ עדות סמ"פ הנ"ט, עמ' 2. לפי מ"פ הסיור, הטווח לירי הנ"ט היה רק 1,000 מ'.

⁶⁸⁷ אלה נדרשו והונחו על ידי קצין הסיוע האווירי שפעל כל העת עם חטיבה 35 (יאיר, אָתִי מלבנון, עמ' 108).

⁶⁸⁸ תחקיר מ"פ פלס"ר 35, עמ' 7.

⁶⁸⁹ יאיר, אָתִי מלבנון, עמ' 106.

ולאחר תיאור של פעילות היום⁶⁹⁰ הוא העלה לפניו את הצורך בטנקים נוספים כדי שיוכל לתקוף ולעמוד מול הטנקים הסוריים שבאזור קבר שמון.⁶⁹¹ עם בוקר נשלחו טנקים נוספים מחטיבה 844 לציר "תגהוצת" לתגבר את חטיבה 35.⁶⁹² במהלך הלילה נשלחו כוחות מערבה, בפיקודו של הסמח"ט אריק, לפתוח את ציר "תגהוצת" ממתג 40 באזור הכפר עוורתא – שם חיכה עופר, סמח"ט ב' – עד למתג 49 כדי לקדם את הדרגים הלוגיסטיים.⁶⁹³ אלה חברו לחטיבה, ועם שחר היו הכוחות מלאים בציד, בתחמושת, במזון ובמים.⁶⁹⁴

המשך ההתקדמות לקבר שמון וכיבוש הצומת

תוכנית אוגדה 96 ליום ו', 11 ביוני, הורתה על ניסיון מחודש לפתיחת ציר החוף באזור כפר סיל במאמץ עיקרי אוגדתי, הפעם באמצעות חטיבה 1 מוגברת בגודל הטנקים 74 ובגודל הצנחנים 202, ובחיפוי של חטיבה 188.⁶⁹⁵ חטיבה 35, בהרכב חסר, המשיכה להוביל את המאמץ המשני בציר ההר כדי להגיע לציר "סמונסון", בדרך לציר דמשק–ביירות. בעקבותיה הוכנסה חטיבה 828 לציר והתקדמה.⁶⁹⁶

בהערכת מצב שאותה ערך מח"ט 35 במהלך ליל 10–11 ביוני, הוגדר צומת קבר שמון כשטח חיוני למגן, על אף היותו שטח נחות. חשיבותו של הצומת הנמצא באמצע העיירה בכך שהוא מהווה מעבר הכרחי לכוחות הנעים מדרום לצפון כמו גם ממערב למזרח, לעבר ציר דמשק–ביירות.

כדי להגן על המעבר, כולל לצומת קבר שמון, הקצו הסורים, כבר לפני המלחמה, כוחות ייעודיים. גדוד חי"ר ממוכן 622 ופוגי טנקים 420 של הצש"ף בסיוע מרגמות 240

⁶⁹⁰ רשת "חרוב", סליל 15, שעה 19: 39. בדוח המח"ט מתאר היתקלות באזור מתג 43–44, לחימה בכמאה מחבלים ופגיעה בכארבעים מהם. כמו כן המח"ט מתאר את העבירות בציר כבעיה מרכזית של החטיבה.

⁶⁹¹ שם, שעה 19: 54.

⁶⁹² על פי דיווח של עוזר מאו"ג 96 (רשת "חרוב", סליל 15, שעה 04: 58 [11 ביוני]).

⁶⁹³ יאיר, אָתִי מַלְבֵּנוֹן, עמ' 110.

⁶⁹⁴ שם, עמ' 127.

⁶⁹⁵ חטיבה 828 הגיעה לאזור דאמור ביום ה' בבוקר. את החטיבה הכניסה האוגדה לציר "תגהוצת" לביל חמישי–שישי. כשחבר מח"ט 828 למח"ט 35, הוא טען לפניו שהוא יכול להסתדר לבד (תחקיר מח"ט 828, עמ' 22–23). כשביקש מח"ט 828 בשעה 15: 11 ברשת "ארונית" (סליל 17, ערוץ 17) לפעול דרך כוחות חטיבה 35 לעבר "הטרזיגוט" (כפר סיל) הוא קיבל תשובה שלילית; חטיבה 211 הופנתה בשלב זה לעבר גב ההר. גדוד 50 שולב עם החטיבה ועסק בפתיחת ציר "טיסומן", מזרחה (דברי מג"ד 50, עמ' 108).

⁶⁹⁶ אוג' 96 במבצע שלי"ג, עמ' 5.

מ"מ היו אחראים למרחב כשמאמצייהם העיקריים אמורים היו להתמקד בציר דמשק–ביירות ובציר ערמון–עאליי. משימותיהם היו להגן על עמדותיהם בנחישות כדי למנוע מכוחות עוינים לעבור דרך קווייהם. הם גם נדרשו להקים מחסומים קבועים וניידים ולאבטח את השליטה על הצירים הראשיים.⁶⁹⁷ סביר שבמהלך המלחמה, ולנוכח האיום שהסתמן לסורים בלילה, תוגברה הגזרה. היקף הכוח הסורי במקום ועוצמתו לא היו ברורים לחטיבה 35.⁶⁹⁸

הרעיון המרכזי בתוכנית שהתגבשה לכיבוש קבר שמון היה שימוש בכיפה 950 כנקודת ציר לפיתוח המתקפה כאשר תקיפת הכפר תיעשה משני צידי הכיפה ומעליה, בשלושה מאמצים, משלושה כיוונים באותו זמן.⁶⁹⁹ הכוחות והמשימות בתוכנית היו אלה:⁷⁰⁰

1. גדוד 890 ינוע באיגוף מערבי מעביי דרך עין כסור לפסקין יכבוש את חלקה המערבי של העיירה ויחסום את ציר הגישה לצומת קבר שמון ממערב.
2. "כוח מיכה", ובו פלוגה מגדוד 50 ופלוגה מגדוד 890, ינוע רגלית לעבר נ"ג 901 ויכבוש את חלקו המרכזי של הכפר, השולט על הצומת.
3. פלוגת הסיור תתקדם באיגוף ימני עמוק, תעקוף את קבר שמון ותשתלט על רכס תלת א-רדאר ובכך תחסום את מבאותיה הצפוניים של העיירה.
4. "כוח אברוצקיי", ובו פלוגת ההנדסה ופלוגת הנ"ט פחות שניים ועוד כוח טנקים, ינוע על ציר "תגהוצת" ויכבוש את צומת קבר שמון.
5. שני צוותי נ"ט יחפו מהעמדות בני"ג 950.

על פי התוכנית, יוכרע הקרב עם הגעת הכוחות לנקודות השולטות. כיתור העיירה אמור היה להביא לנפילתה. רק לאחר מכן תוכנן לטהרה מכוחות סוריים.⁷⁰¹ בשעה 05:00 בבוקר יום ו', 11 ביוני, התייצבו מפקדי חטיבה 35 לקבלת פקודה. בד נפתחה אש ארטילריה, מטוסים וני"ט. ב-53 גיחות תקיפה תקף חיל האוויר מטרות, רובן באזור שדה התעופה ח'לדה וכפר סיל, אך גם בשמון ובעין ענוב.⁷⁰² שעת הי"ש

⁶⁹⁷ מסמך שלל – פקודת קרב מטעם מפקד הכוחות הסוריים בלבנון ליחידות הגזרה המרכזית, 29 בדצמבר 1981, ראו: אבי-רן, מלחמת לבנון, כרך א', עמ' 251–252.

⁶⁹⁸ יאיר, אָתִי מלבנון, עמ' 127.

⁶⁹⁹ שם, עמ' 128.

⁷⁰⁰ שם.

⁷⁰¹ תחקיר מח"ט 35, עמ' 6; יאיר, אָתִי מלבנון, עמ' 128.

⁷⁰² חיל האוויר בשליג, עמ' 150.

לתחילת ההתקפה נקבעה לשעה 09:00. בשעה 07:00 התקיימה תצפית מפקדים להסבר התוכנית.⁷⁰³

בשעה 07:30 שיגרו צוותי הני"ט טילים ופגעו בשני טנקים ובנגמ"ש ברד"ם.⁷⁰⁴ כוח סיור נשלח לבדוק את העבירות ואת מיקום האויב לאורך ציר ההתקדמות "איראס" שיועד לכוח הטנקים.

שוב ניסה המח"ט לקבל מהאוגדה הנחיות ופקודות באשר ליעדי החטיבה בהמשך הלחימה, גם הפעם ללא הצלחה. בד בבד עם הניסיונות החלו כוחות החטיבה לזחול לעבר קבר שמון כדי לשפר עמדות לקראת הקרב הצפוי. את הזחילה הזו הפסיק המח"ט שהסיג כוחותיו לאחור.

בשעה 11:15 שוב פנה המח"ט ישירות למפקד הפיקוד, וקיבל פקודה לכבוש את קבר שמון ולהמשיך להתקדם לעבר סוק אל-עירב כדי לנתק את כביש דמשק-ביירות בקטע המחבר את עלי עם בחמדון.⁷⁰⁵ המח"ט ביקש מהאלוף לקצר את ציר ההתקדמות ולרדת מהרכס מערבה לאזור עין ענוב ושם לחבור למובלעת הנוצרית, בשל הערכתו כי ההתקדמות באזור סוק אל-עירב תהיה קשה יותר, כיוון ששם ערוץ עיקר הכוח הסורי. האלוף אישר את תוכנית המח"ט, והחטיבה החלה בקרב לכיבוש קבר שמון.⁷⁰⁶

בשעה 11:25 ניתנה הפקודה להתקפה. "כוח אברוצקי" התקדם לעבר הצומת, כשפלוגת ההנדסה שבראשו בודקת את הציר. במהלך ההתקדמות נתקל הכוח בחוליות קטנות שניסו לעכב את התקדמותו. פלוגת הני"ט נעה אחריה, ופלוגת הסיור התקדמה כ-200 מ' מתחת לציר "תגהוצת", לעבר רכס תלת א-רדאר. גדוד 890 נע בציר "איראס". במהלך התנועה שוב תקפו מטוסי חיל האוויר הישראלי בטעות את הטור הגדודי ופצעו שלושה חיילים.⁷⁰⁷ "כוח מיכה" גלש מני"ג 950 ותפס את השטח השולט על מרכז העיירה. תנועת המלקחיים הפתיעה את הסורים, שכל משאביהם הוקדשו עתה לניסיונות ההיחלצות.⁷⁰⁸

⁷⁰³ תחקיר מח"ט 35, עמ' 9.

⁷⁰⁴ שם, עמ' 9; בספרו, יאיר, אָתִי מלבנון, עמ' 129, המח"ט קובע כי בירי נפגעו שלושה טנקים. בסך הכול מהעמדה נורו שישה טילים (עדות סמ"פ הני"ט, עמ' 3).

⁷⁰⁵ יאיר, אָתִי מלבנון, עמ' 129.

⁷⁰⁶ תחקיר מח"ט 35, עמ' 10; ראו גם: יאיר, אָתִי מלבנון, עמ' 130.

⁷⁰⁷ תקיפת המטוסים נבעה מאי-הבנה בין המס"ח לבין הטייס (מקבץ עדויות בנושאי תו"ל, עמ' 93). על התקיפה גם תחקיר מג"ד 890, עמ' 10.

⁷⁰⁸ יאיר, אָתִי מלבנון, עמ' 131.

בשעה 11:45 נכבש קבר שמון, אך המרחב כולו לא טוהר. בכפר קבר שמון נמשכה מלאכת הטיהור, תוך לחימה רצופה מטווחים קצרים של פלוגת ההנדסה ושל פלוגת הנייט⁷⁰⁹ בכוחות הסוריים שפעלו כצוותי נ"ט. במהלך הלחימה נפצעו שני חיילים מהתפוצצות משאית תחמושת סורית. גם מ"פ ההנדסה נפצע מרימון.

"כוח אברוצקי" השתלט על צומת קבר שמון, על רכס תלת א-רדאר ועל הכביש המוביל לעינב. גדוד 890 טיהר את פסקין, תפס את השטח השולט מצפונו, פגע בטנקים סוריים ומיקם חסימה לכיוון מערב. מג"ד הטנקים חסם לכיוון מזרח את ציר "תיובא". בשעה 11:50 התקבלה פקודה להפסקת אש בשעה 12:00. מח"ט 35 ביקש להמשיך להתמקם בקו הגנה טוב יותר, ואכן אושר לו לבסס את שליטתו על המרחב.

פלוגת הסיור שנערכה בתלת א-רדאר המשיכה בחילופי אש עם הכוחות הסוריים בכפר עינב. בשעה 14:00 לערך נעשה ניסיון סורי לתקוף נגד את הרכס. חמישה חיילים סוריים נהרגו באש חיילי הסיור, והתקפתם נשברה.⁷¹⁰ חילופי האש עם הסורים בכפר עינב נמשכו. כוח של פלוגת הסיור הגביר את הלחץ, התקדם, איגף ותפס בתים. כמו כן ניהל אש מטווחים קצרים, ובמהלך חילופי האש נהרג מפקד צוות מפגיעת צלף.⁷¹¹ חילופי האש הסתיימו רק לאחר שרס"ן סורי שבוי קרא לחדול את הירי,⁷¹² ובעקבות זאת התקפלו כוחות הסיור, לאחר שנורתה מכת אש נוספת של תותחים ומרגמות⁷¹³ לעבר הכוח הסורי בכפר.

בתחקור המפקד הסורי של קבר שמון הוא תיאר את המערך הסורי הקבוע של פלוגה במקום שתוגברה בלילה הקודם בגדוד מפוג' קומנדו⁷¹⁴ 36 מוגבר בטנקים. כמו כן באזור שהו גם עשרות מחבלים וחיילים מגדוד חי"ר 622.⁷¹⁵

⁷⁰⁹ שם, עמ' 131–133. על פי מ"פ הנייט שפלוגתו השמידה בקרב גם נגמ"ש טילי נייט מסוג ברד"ם 2, ירו לעבר האזור גם טנקים סוריים מטווחים של 1,500 עד 2,000 מ' (תחקיר מ"פ הנייט, עמ' 5).

⁷¹⁰ תחקיר מ"פ סיור 35, עמ' 9.

⁷¹¹ על תיאור הפעילות של פלוגת הסיור ואירוע הפגיעה ראו תחקיר מ"פ סיור 35, עמ' 9–10; יאיר, איתי מלבנון, עמ' 136.

⁷¹² בלחימה שולב גם חוקר שבויים ששכנע לוחמים סורים להיכנע. מה"ד-היסטוריה-ענף סיקור צה"ל, תחקיר מ"פ מגדוד 890, סרן גרשון יצחק, 13 באוגוסט 1982 (להלן: תחקיר מ"פ מגדוד 890), עמ' 15.

⁷¹³ בשלב זה במשך 20–25 דקות ירה גדוד המרגמות הכבדות (120 מ"מ) כ-1,000 פצצות (מה"ד-היסטוריה-ענף סיקור צה"ל, תחקיר מ"מ מג"ד 7038 – סא"ל אבי שדמי, 17 בפברואר 1983, עמ' 3).

⁷¹⁴ כנראה גדוד 675. לפי שקף בתיק תרגיל "בירות" של קורס קמ"נים מתקדם, בית ספר למודיעין, אוקטובר 1985.

⁷¹⁵ תחקיר מח"ט 35, עמ' 12–13.

טיהור מרחב קבר שמון-פסקין הסתיים בשעה 16:00. במהלך הטיהור, שברובו ערכו כוחות גדוד 890, נהרג סמג"ד ב' של הגדוד.⁷¹⁶ משעה זו קיימו כוחות החטיבה את הפסקת האש.⁷¹⁷ הנגמ"שים שהושארו מאחור חברו לכוחות שנלחמו רגלית. החפ"ק החטיבתי חבר גם הוא לנגמ"שיו והתמקם בבית גבוה סמוך לצומת.⁷¹⁸ החטיבה כינסה לכפר את דרגיה ואת הכוחות המסייעים,⁷¹⁹ בהם סוללה מגדוד המרגמות ופלוגת הרפואה החטיבתית. יחד התארגנו לאבטחה, הצטיידו בתמושת ובמזון, טיפלו בכלים ונערכו למנוחה.⁷²⁰

בעקבות חטיבה 35 נכנסה גם חטיבה 828, חטיבת בית הספר למ"כים, ותפסה את הכפרים ואת השטחים שנכשבו, קודם לכן, בציר "תגהוצת", כדי לאבטח את הציר וכדי למנוע ביתור חטיבה 35 מעורפה או מאגפה המזרחי.⁷²¹ בסד"כ החטיבה היו עתה גדוד 17, גדוד 450, שחזר לחטיבה מחטיבה 211, יחידות חטיבתיות וכן כוח מגדוד טנקים של חטיבת בית הספר לשריון.⁷²² במהלך היום התקדמה החטיבה גם מערבה על ציר "איראס" עד למרחק של כ-2 ק"מ ממזרח לדוחא.

קרב הסורים על שמלאן והחבירה לנוצרים

לאחר כיבוש קבר שמון ולאחר כניסתה של הפסקת האש לתוקף, בחפ"ק חטיבה 35 הועלתה האפשרות כי הפסקת האש לא תכובד וכי החטיבה תידרש להתקדם לעבר כביש ביירות-דמשק. האפשרות הביאה לגבש תוכנית כללית בדבר המשך התקדמות החטיבה. ואכן, ביום שבת, 12 ביוני, בשעה 08:00, התקבלה בחטיבה פקודה מאוגדה 96 להמשיך להתקדם לעבר המובלעת הנוצרית ולעבר כביש ביירות-דמשק במהירות המרבית.⁷²³

⁷¹⁶ תיאור מפורט של האירוע שבו נהרג הסמג"ד ראו בתחקיר מ"פ מגדוד 890, עמ' 16-17.
⁷¹⁷ בקרב לכיבוש קבר שמון נהרגו כחמישים חיילים סורים, וכעשרה נשבו. לכוחותינו היו עשרה פצועים קל (יאיר, אָתִי מלבנון, עמ' 134). בחילופי האש ובסריקות לאחר כיבוש הכפר נהרגו שני קציני החטיבה.

⁷¹⁸ יאיר, אָתִי מלבנון, עמ' 134.

⁷¹⁹ באותה עת מח"ט 35 שוב חוזר ומבקש מהמאוי"ג לצרף לחטיבה את גדודיה שנשארו בציר החוף, גדוד 50 וגדוד 202 (רשת "חרוב", סליל 16, 111629).

⁷²⁰ יאיר, אָתִי מלבנון, עמ' 139.

⁷²¹ הכנסת חטיבה 828 נעשתה למרות התנגדות מח"ט 35 שהאמין כי הוא מסוגל לבצע את המטלות לבדו. נראה שחשש מסתימת הצפופים על ידי כוחות נוספים שאינם בשליטתו.

⁷²² תחקיר קצין אג"ם חטיבה 828, עמ' 3.

⁷²³ יאיר, אָתִי מלבנון, עמ' 141.

חטיבה 828 המשיכה לנוע בעקבות חטיבה 35 כשהיא מטהרת את המרחב ומשתלטת על אזורים נוספים, בעיקר כלפי מערב, ותוך תיאום עם חטיבה 1 הפועלת כל אותה עת במרחב כפר סיל.⁷²⁴

חטיבה 211 שכללה בסדר כוחותיה גם את גדוד 50⁷²⁵ הופנתה בשלב זה מזרחה בציר "טיסומן" להשתלט על השטח ועל הכפרים במרחב דיר אל-קמר.

להלן תוכניתה של חטיבה 35 להמשך ההתקדמות:

1. פלוגת הסיור תנוע ראשונה לעבר רכס תלת א-רדאר ומשם תמשיך צפונה על קו הרכס לשטח השולט על העיירה שמלאן (שלוחת זייתונת אל-הווא).
2. "כוח מיכה" יאבטח את ההתקדמות החטיבה ממזרח, מרכס תלת א-רדאר.
3. פלוגה מגדוד 890 תאבטח את עורפה של החטיבה מדרום וממערב על ידי הצבת חסימה על הצירים לכיוון העיירה פיסקין.
4. פלוגת הנ"ט מוגברת בטנקים, ואחריה פלוגת ההנדסה, ינועו על ציר "תגהוצת" לעבר העיירה שמאלן.
5. גדוד 890, בהרכב של שתי פלוגות, ינוע אחרון בסדר המסע החטיבתי.

פלוגת הסיור ופלוגת הנ"ט השתלטו על העיירה עינב ללא קרב, מכיוון שהכוחות הסוריים נסוגו מהעיירה במהלך הלילה. היעד הבא החיוני לסורים היה הכפר שמלאן. כפר זה היה המחסום האחרון בדרך לעלי ולציר דמשק-ביירות. דרכים נוספות מהכפר גולשות מערבה לעבר מרחב כפר סיל, שבאותה עת התנהלה בו המערכה האוגדתית העיקרית. כאן התכוונו, ככל הנראה, הסורים להציב את הפקק אל מול ההתקדמותם של כוחות חטיבה 35.

המודיעין ציין שגדוד קומנדו סורי יוצא מסוק אל-עירב ולתפוס שוב את עינב. מח"ט 35 הורה לסא"ל דורון אברוצקי לעזוב את הכול, ולנוע קדימה כדי לתפוס את זייתונת אל-הווא.⁷²⁶

"כוח אברוצקי" התקדם בשלושה מפלסים. פלוגת הסיור נעה על הרכס ממזרח, פלוגת העורב נעה רגלית לאורך הציר כשהיא מלווה בטנקים, ופלוגת ההנדסה נעה בציר על גבי נגמ"שיה. ההתקדמות לפני השטח לא אפשרו לפלוגות סיוע הדדי ביניהן.

⁷²⁴ פקודה של מאו"ג 96 למח"ט 828 (קודקוד "קוטף"), רשת "חרוב", סליל 16, 120514.

⁷²⁵ ברשת "אורנית", קסטה 19 צד 34, בשעה 19: 32, קמב"ץ גדוד 50 פנה לקצין אג"ם חטיבה 35 וביקש להחזיר את הגדוד לחטיבה לטובת "דברים רציניים".

⁷²⁶ תחקיר מח"ט 35, עמ' 15; יאיר, אתי מלבנון, עמ' 142.

התקדמות הכוחות עד לכניסה לכפר נמשכה ללא בעיות מיוחדות. עם הגעת פלוגת הנ"ט לפאתי הכפר על הכוח נפתחה אש טנקים, מקלעים, אָר-פִּי-גִּי וצלפים מכמה כיוונים. בד בבד נתקלה פלוגת הסיור, בחלקה העליון של שלוחת זייתונת אל-הווא, במחלקה סורית, והשמידה. המג"ד שסבל מקשיי שליטה נע עם פלוגת ההנדסה וניסה, ללא הצלחה, לתאם ולחלק גזרות בין שלוש פלוגותיו.⁷²⁷

חפ"ק המח"ט התמקם מעט לאחר עינב במקום שאפשר לו לראות את שדה הקרב בשלמותו. תמונת המצב שהצטיירה בחפ"ק הצביעה על טנק טי-55 סורי, שנפגע מטנק שפעל עם פלוגת הנ"ט, התפוצץ וחסם את נתיב ההתקדמות. כל ניסיונות הפלוגה לעקפו נתקלו במטחי אָר-פִּי-גִּי ונק"ל, ובעקבות זאת ההתקדמות נבלמה.⁷²⁸

בשני-שליש הגובה נלחמה פלוגת ההנדסה בכוח אויב עדיף שניסה לכתרה. חיילי ההנדסה מנעו זאת והמשיכו בהתקדמות איטית. פלוגת הסיור המשיכה להתקדם והשתלטה על חלקה העליון של שלוחת זייתונת אל-הווא. אברוצקי דיווח למח"ט כי הכוח הסורי הגדול מקשה על התקדמותו.⁷²⁹ המח"ט שצפה על הנעשה הורה להקצות ל"כוח אברוצקי" את גדוד המרגמות החביר ולדרוש סיוע של גדוד מרגמות נוסף⁷³⁰ ושל מטוסי קרב מהאוגדה.⁷³¹ נוסף על כך הוא הורה למיכה תמיר לחבור לפלוגת הסיור, אך הוא לא יכול היה לעזוב את רכס תלת א-רדאר כיוון שכוח מחטיבה 828, שהיה אמור להחליפו, טרם הגיע. המח"ט הורה לו להשאיר במקום את פלוגת נובמבר ולחבור לפלוגת הסיור רק עם פלוגה אחת.⁷³²

מייד לאחר עזיבתו דיווח מ"פ נובמבר על היתקלות עם כוח מחלקתי סורי. סא"ל תמיר ביקש לשוב על עקבותיו, אך המח"ט חייבו להמשיך. בקרב נהרגו שבעה עשר חיילים סורים, ובפלוגת נובמבר נפצע הרס"פ.⁷³³

⁷²⁷ שם, עמ' 143–144.

⁷²⁸ תחקיר מח"ט 35, עמ' 10.

⁷²⁹ יאיר, אָתִי מלבנון, עמ' 144.

⁷³⁰ על פי מס"ח 35, בשלב זה, לראשונה, הופעל אגד ארטילרי, והחטיבה קיבלה אש משישה-שבעה גדודים (הסיוע הארטילרי בחטיבה 35, עמ' 10).

⁷³¹ תחקיר מח"ט 35, עמ' 15; יאיר, אָתִי מלבנון, עמ' 142. במהלך היום הפנה חיל האוויר לאזור 93 גיחות, ואלה הופנו לעבר מטרות בבשמון, בעין ענוב, בשויפת ח'לדה ובכפר סיל (חיל האוויר בשלי"ג, עמ' 173).

⁷³² תחקיר מח"ט 35, עמ' 16.

⁷³³ שם, עמ' 16.

הלחץ על מח"ט 35 להתקדם מהר יותר ולהגיע אל המובלעת הנוצרית ואל כוחותיהם הממתינים בבסבא, גבר. המאו"ג ביקש להחיש את קצב ההתקדמות ולהגיע אל המובלעת עוד באותו יום. גם מפקד הפיקוד בא בבקשה דומה. "כוח אברוצקי" שמאותו בוקר התקדם רק 300 מ', נשאר במקומו.⁷³⁴

המח"ט הבין שכוח סורי חזק שולט בזייתונת אל-הווא וכי כוחות החטיבה אינם מצליחים להתקדם כמתוכנן. באותה שעה ביקש אברוצקי מהמח"ט להכניס לחימה גם את גדוד 890 שנמצא מאחור.

המח"ט העריך כי הכנסת גדוד נוסף למרחב הלחימה הצר והסבוך עשויה להקשות יותר על בעיות השליטה, ולכן סירב לכך.⁷³⁵

לאחר תקיפת המטוסים ולאחר הירי הארטילרי בטיווחו של קש"א פלוגת הסיור, הצליחה פלוגת ההנדסה להתקדם מעט ולהיאחז בבתים הראשונים של הכפר. בשלב זה נעשה ניסיון לחבור אליהם עם טנקים, אלא שהצמחייה הסבוכה ומבנה השטח מנעו זאת, וההתקדמות נבלמה שוב. הסיוע בארטילריה פסק גם הוא בשל טיווח לקוי שהביא לפגיעה של שני חיילים בפלוגת ההנדסה.⁷³⁶

ניסיון סורי נוסף לכתר את פלוגת ההנדסה במעלה השלוחה בשטח שבינה ובין פלוגת הסיור הביא לפקודה של המח"ט, לכוח הסיור ול"כוח מיכה" שהגיע לאזור, לתקוף מלמעלה למטה. הכוח תקף כשהוא נזהר שלא לפגוע בחיילי ההנדסה, ופגע בכוח הסורי האוגף.

לאחר ההסתערות נפתחה הדרך להתקדמות פלוגות ההנדסה והסיור. פלוגת הנ"ט רותקה למקומה. טנק של הכוח שפגע בטנק סורי נפגע מפצצת אָר-פִּי-גִּי.⁷³⁷ המח"ט והסמח"ט הצטרפו לפלוגה שאחד מקציניה נהרג מפגיעת אָר-פִּי-גִּי, ויחד החלו לטהר את הציר משני צדדיו. הכוחות הסוריים נהדפו לאחור, והתנועה בחלקה התחתון של השלוחה על ציר "תגהוצת" החלה. דחפור דחף את הטנק הסורי שחסם את הציר למדרון.⁷³⁸ מחלקת הטנקים שהגיעה לשמלאן, הופנתה צפונה לעבר סוק אל-עירב כדי לחסום ולשמש כוח הטעיה אל מול כיוון ההתקדמות המתוכנן של החטיבה.

⁷³⁴ יאיר, אָתִי מלבנון, עמ' 149–152.

⁷³⁵ שם, עמ' 145.

⁷³⁶ תחקיר מח"ט 35, עמ' 18. ביאיר, אָתִי מלבנון, עמ' 147, דווח על פצוע אחד.

⁷³⁷ תחקיר מ"פ הנ"ט, עמ' 7.

⁷³⁸ תחקיר מח"ט 35, עמ' 21.

עם חושך ולאחר עשר שעות של לחימה⁷³⁹ נכבש הכפר, והחטיבה נערכה להמשך התקדמות במדרון המפותל לעבר המובלעת הנוצרית. בקשתו של המח"ט להמשיך להתקדם נענתה בשלילה, והחטיבה נערכה להגנה סביב הכפר בעוד "כוח אברוצקי" התארגן למנוחה.⁷⁴⁰ בינתיים פקד המח"ט על מג"ד 890 שאבטח את הכניסות לעיירה, לתכנן את המשך ההתקדמות לכפר עין ענוב.⁷⁴¹

חטיבה 828 שנעה בעקבות חטיבה 35, הופנתה באותו יום על ידי בן-חנן, (עוזר מאו"ג 96 ששימש כמפקד מאולתר של הכוח בגזרה) מערבה על ציר "ביטלינקה" והשתלטה, ללא קרב, על אזור הכפר ערמון כ-4 ק"מ ממזרח דרום-מזרח לכפר סיל.⁷⁴² משם חברה בקשר לחטיבה 1 שלחמה באותה עת בקרב השלישי על כפר סיל.

בשעה 01:30 של בוקר יום א', 13 ביוני, ולאחר שמקומי שנשלח ברכבו הבהיר לבן-חנן, שנלווה לחפ"ק, כי הציר פתוח,⁷⁴³ אושר לחטיבה להמשיך להתקדם. המח"ט הורה על "דממת הרשת" ועל כך שכל הפקודות יינתנו בעל-פה.⁷⁴⁴ בד בבד ברשתות הקשר הועבר סיפור הונאה שנועד לשכנע את הסורים שהחטיבה מתארגנת להגנה במקומה וכי היא מחכה לציוד ביצורים.⁷⁴⁵

התוכנית החטיבתית הייתה שפלוגות הסיור וההנדסה יובילו כאשר הסיור נע על השטחים השולטים על הציר וכוח ההנדסה יפתח את הציר ממוקשים וממכשולים. עם הגעתם לכפר עין ענוב על פלוגת הסיור היה לתפוס את השטח השולט מדרום, ועל ההנדסה היה לתפוס את השטח השולט מצפון-מזרח. בעקבותיהם על גדוד 890, הכוח העיקרי של החטיבה, היה לנוע מערבה, להיכנס אל הכפר ולמקם חסימה כ-500 מ' ממזרח לצומת הפיתולים.

איור 24: קרב הסורים על שמלאן והחבירה לנוצרים, 12–13 ביוני 1982

⁷³⁹ תיאור מפורט של כל שלבי הקרב ראו: יאיר, אָתִי מלבנון, עמ' 143–157.

⁷⁴⁰ עד שלב זה לחטיבה הגיעה תגבורת של עוד כשישה טנקים מגדוד של חטיבת בית הספר לשריון (תחקיר מח"ט 35, עמ' 23).

⁷⁴¹ יאיר, אָתִי מלבנון, עמ' 158.

⁷⁴² תחקיר מח"ט 828, עמ' 24.

⁷⁴³ יאיר, אָתִי מלבנון, עמ' 161–162.

⁷⁴⁴ שם, עמ' 163.

⁷⁴⁵ תחקיר מח"ט 35, עמ' 24.

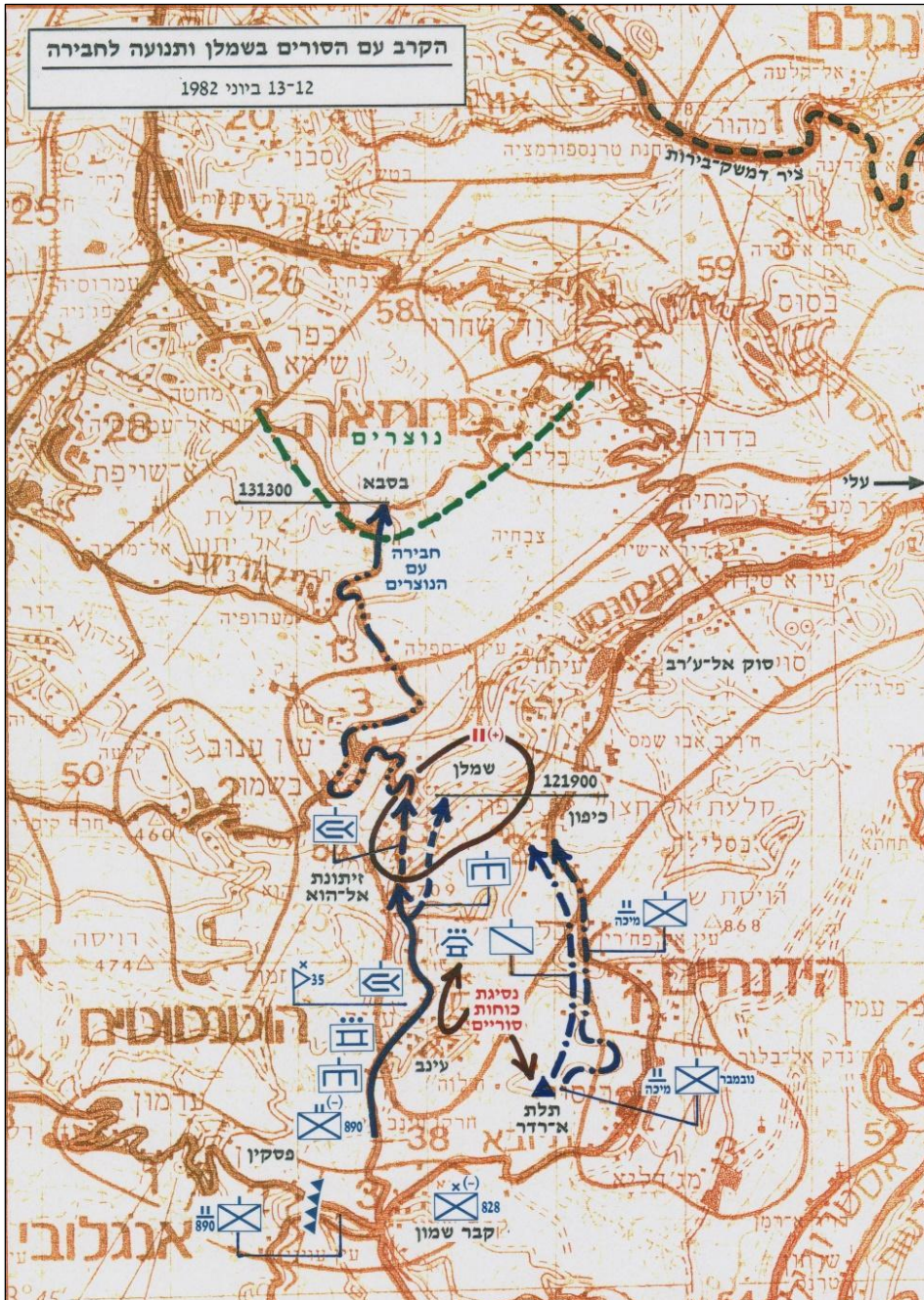

כוחות החסימה בכניסה הצפונית לשמאלן ובכביש העוקף ממערב תוכננו לשפר עמדותיהם עם טנקים ובכך ליצור רושם מוטעה שהחטיבה ממשיכה ומתקדמת צפונה לעבר סוק אל-ערב ועאליי.⁷⁴⁶

הכוחות נעו בסיוע אווירי וארטילרי⁷⁴⁷ וללא תקלות. עם התמקמותם ביעדיהם החלו לזהות כוחות סוריים נסוגים על הציר. המח"ט פקד שלא לירות כדי שלא לחשוף כוונות. גדוד 890 ירד בעקבות פלוגת הסיור והשמיט את החסימה.

עם שחר הייתה החטיבה ערוכה בשטחים השולטים סביב הכפר עין ענוב. בפתק שהועבר ובכריזה שהפעיל חוקר השבויים, הקציב המח"ט לכוח הסורי הקטן שישב בכפר רבע שעה לנסיגה. הכוח נסוג והכפר נפל ללא קרב.⁷⁴⁸ החטיבה המשיכה בהתקדמות רגלית איטית, ופרט לאש צלפים שנורתה מהרכסים ושותקה על ידי ארטילריה לא הייתה כל התנגדות.

ב-749:00:13 חברה החטיבה לכוחות הנוצריים באזור בבסבא. כאן נפגשו ראשוני הצנחנים עם נציגי הפלנגות שהמתינו להם ליד המחסום בפאתי הכפר. בכך השלימה חטיבה 35 את משימותיה.⁷⁵⁰ זה היה הכוח הצה"לי הראשון שהגיע אל היעד המערכתית וניתק את ציר ביירות-דמשק.

סיכום לקחים ממהלכי הכוחות מנחיתה ועד לחבירה

שלבי הלחימה של אוגדה 96 ובעיקר לחימת חטיבה 35, המתוארים בפרק זה, עוסקים במהלך צבאי בלתי שגרתי, וממנו ניתן ללמוד ולהפיק לקחים לצרכים עתידיים של צה"ל בכל הקשור להפעלת כוחות דומים בעתיד. שימור כושר האיגוף הימי – יכולת ההנחתה אפשרה התגברות ועקיפה של מערכים ושל מערכות המגבילות את התנועה ביבשה. כמו כן אפשרה ההנחתה: קידום כוחות לקרבת יעדים מערכתיים, השגת יכולות איום והכרעה, תגבור וקידום של כוחות מסייעים ותומכי לחימה, בידוד שדה הקרב והשגת הפתעה. פעולה של אוגדה משימתית בעומק מערך האויב מחייב הכנות מוקדמות מורכבות ומסובכות, כולל מערכת תיאומים בין-זרועיים, הכנות מודיעיניות ותכנון מפורט. התכנון צריך לעסוק לא רק בדרך שנבחרה אלה גם בדרך פעולה אפשריות שלתוכן עשוי הכוח להיקלע בתוקף הנסיבות במהלך הפעילות בעומק.

⁷⁴⁶ יאיר, אָתִי מלבנון, עמ' 164.

⁷⁴⁷ תחקיר מח"ט 35, עמ' 26; שמונה גיחות הופנו למרחב (חיל האוויר בשל"ג, עמ' 177).

⁷⁴⁸ תחקיר מח"ט 35, עמ' 26; יאיר, אָתִי מלבנון, עמ' 167.

⁷⁴⁹ לפי תחקיר מח"ט 35, עמ' 28, החבירה נערכה כבר ב-30:12.

⁷⁵⁰ בכל שלבי המבצע לחטיבה היו 11 הרוגים ו-83 פצועים. הנתונים מתוך דו"ח בדבר חטיבה 35, בכתב יד, ללא תאריך וסימוכין.

כדי לאפשר לחימה עם כוחות בהרכבים שונים, הפועלים במשימות ובתאי שטח מפוצלים, על האוגדה להצטייד במערכות שליטה משופרות שיאפשרו קשר רציף בין המתכנן למבצע בכל שלבי הלחימה.

הפעלה כזו מחייבת הימצאות מערכים מסייעים, בדגש על ארטילריה ועל יכולת הפעלת האש האווירית, והיא צריכה להתבסס על מערכים עצמאיים, כמו גם על אפשרות הפעלה של כוחות ושל אמצעים המוקצים אד-הוק לשלב מסוים של המבצע. הפעלת האש המורכבת צריכה להתבסס על נציגים לדרישה, להכוונה ולטיווח של הכוח האווירי והארטילרי גם בדרגים הנמוכים.

בשלי"ג הוכחה החשיבות של המערכים תומכי לחימה. אלה אמורים היו להקנות לאוגדה יכולת רצופה.⁷⁵¹ באוגדה כמו אוגדה 96, יש להתבסס על דרגים לוגיסטיים ביולי אוויר וים,⁷⁵² כחלק אורגני מהכוח הלוחם.

לאוגדה צריך להיבנות כושר הפעלה של מערכי מודיעין עצמאיים.⁷⁵³ הצורך במודיעין עדכני על הנעשה במרחב הלחימה אינו יכול להתבסס על מודיעין מהדרג הפיקודי. האוגדה צריכה לנצל כל יכולת איסופית אפשרית, כולל אמצעי המודיעין החזותיים, בדגש על מערכי תצפית קרקעית ואווירית, אמצעי האזנה, חוקרי שבויים ואוספי מסמכים שתומתם בשלי"ג הוכחה בלחימה.

הפעלת חטיבה 35 – החטיבה הופעלה למהלכים מורכבים של לנחיתה, של השתלטות ושל הרחבת ראש החוף. בהמשך לחמה החטיבה במתווה עצמאי של ההתקדמות בשטח הררי. דרך בלתי שגרתית זו מוכיחה כי בפעולה משולבת יעילה ניתן להשיג יעדים טקטיים ולעיתים אפילו יעדים מערכתיים.

שילוב של מערך אש מסייע לחטיבה 35 בראש החוף ובעיקר במסע ההתקדמות התבסס בעיקרו על מרגמות 120 מ"מ ועל יכולת הרכשת מטרות וטווח ברמת היחידה (גדוד ופלוגות חטיבתיות) על ידי קש"אים וקת"קים.⁷⁵⁴ המערך הוכח כיעיל אך בלתי

⁷⁵¹ חטיבה 35 הפעילה פלה"ס ופלק"ד אורגניים שנעו בציר היבשתי וחברו לכוחות רק ביום ד'. אלמנטים אלה פעלו בשיתוף גורמי התחזוקה של אוגדה 36 ושל אוגדה 96. כוחות מהפח"ח תגברו את הגדודים כבר בשלבים הראשונים למבצע, ויתרתו נעה בקרבה מיידית אליהם. מה"ד-היסטוריה-ענף סיקור צה"ל, מלחמת שלום הגליל – תחקיר ק. תחזוקה חטיבה 35, רס"ן שם טוב יוסף (להלן: תחקיר ק. תחזוקה חטיבה 35), עמ' 3–4; מה"ד-היסטוריה-ענף סיקור צה"ל, תחקיר קרפ"ח 35 – סרן ד"ר א. סיטון, עמ' 12.

⁷⁵² במסגרת המבצע כולו לכוחות חטיבה 35 הגיעו 250 טונות באספקה בהיטס. אלה כללו מים, תחמושת, פגזים ודלקנים של סולר. תחקיר ק. תחזוקה חטיבה 35, עמ' 3.

⁷⁵³ מג"ד 890 מציין שבכל שלבי הלחימה היו לו שתי תצפיות של משקפות 20 X 120 (תחקיר מג"ד 890, עמ' 12). לטענתו, הוא קיבל גם חומר מהאזנה ומחוזי עלי.

⁷⁵⁴ בלחימת חטיבה 35 לא הופעלו קת"קים ברמות הפלוגות. את עיקר התפוקה נתן הקש"א של פלוגת הסיור החטיבתית. טווחיו מעמדות התצפית הקדמיות, שאותן תפסה הפלוגה, הביאו להפעלה יעילה

מספק. מערך זה מחייב שיפורים בעיקר בכל הקשור לעוצמת האש ולזמינותה. בחטיבה ובגדודים שולבו גם קס"אים (קצין סיוע אוויר) לשיפור הקשר עם גורמי חיל האוויר, קשר שלא תמיד הוכיח את עצמו.

תנועת הכוח כולו הותנתה בקצב התקדמותו של הכוח הממונע – טנקים ונגמ"שים. התקדמותם של אלה בשטח חשוד מותנת ב"ניקיון" צירי התנועה. פינוי הצירים בידי כוח הנדסי דורש זמן רב בשל הפעילות המורכבת. שימוש בכלים מכניים הנדסיים, כדוגמת הדחפור של פלוגת ההנדסה החטיבתית, מכתוב את קצב ההתקדמות של היחידה כולה.⁷⁵⁵

התקדמות כוחות הרגלים בשטח ההררי הותנתה בתוכנית ההתקדמות של חטיבה 35, בהשתלטות מקדימה של כוח רגלי על השטחים השולטים על הצירים. התנועה לעבר שטחים אלה גוזלת זמן רב, ובסופו של דבר היא קובעת את קצב התנועה של הגוף העיקרי כולו.

הכוחות המתקדמים הפסיקו את הפעילות האינטנסיבית מדי לילה כדי לאפשר מנוחה.⁷⁵⁶ גם הרצון לשמר הפעלה רצופה של הכוח אינו עומד במבחן המהלכים. נראה שכדי לאפשר הפעלה רצופה יש לשחרר חלק מהיחידות מהפעילות במהלך היום ולשמר את כושרם להמשך הלחימה הרצופה בלילה.

מח"ט 35 פעל לאורך כל הלחימה מתוך מפקדתו ומתוך חפ"ק רכוב או רגלי. פעילותו זו אפשרה לו להשפיע ולהתערב, במידת הצורך, על מהלכי הקרב וכן על רוח הלחימה של חייליו.

פרק ה'

קרבות כפר סיל

של הארטילריה בכלל, ושל המרגמות בסיוע ישיר, בפרט. גם קש"א גדוד 890 פעל רבות (תחקיר מג"ד 890, עמ' 13). על בעיות בטווח בשל אי-התאמה בין השטח למפה תחקיר סמח"ט 35, עמ' 6.

⁷⁵⁵ על פי סמח"ט 35, חשיבות הכלים ההנדסיים בטור המתקדם, בעיקר בשטח בנוי ובשטח הררי, חשובה ביותר (תחקיר סמח"ט 35, עמ' 6).

⁷⁵⁶ על אי-הפעלת החטיבה בלילה, שם, עמ' 5–6.

השטח וחשיבותו הצבאית

כפר סיל אינו אלא פרבר דרומי של ביירות ובו מלונות ובתי נופש, הממוקם על רכס הגבעות האחרון לפני ביירות ושולט מקרוב על ציר החוף הלבנוני בין צור וצידון ובין דרומה של בירת לבנון. מיקומו הטופוגרפי מאפשר לנתק את צירי החוף (ציר הכביש הישן והאוטוסטרדה החדשה – ציר "בוקיטו" – שנבנתה במקביל לו) באזור שבו הצירים דחוקים ברצועה צרה בין ההר לים, ממש לפני הכניסה לשטח המתרחב בפאתי העיר הדרומיים. שטח מישורי זה נוצל ברובו לבניית שדה התעופה אל-ח'לדה, נמלה הבין-לאומי של ביירות.

הרכס הגבעי שעליו נבנתה השכונה, המכונה כפר סיל, מתחלק לשתי שלוחות. השלוחה המזרחית הארוכה והשלוחה המערבית הקצרה יותר. ביניהן הגיא של ואדי כמל.⁷⁵⁷ צורתו של הרכס כולו היא מעין משולש שבסיסו בדרום וקדקודו בצפון, בקרבת קו המים, במקום שבו מתרחב אזור החוף. בסיסו הדרומי גבוה ומתנשא לגבהים של 250–300 מ' מעל פני הים. מורדותיו המערביים שולטים לכל אורכם על רצועת החוף הצרה.

מלבד המבנים המודרניים רבי-הקומות שנבנו מצידיו של כביש החוף ולאורכם של שני הכבישים המטפסים אל השלוחה שעליה נבנתה השכונה, מכוסה השטח הפתוח בצמחייה רבה וצפופה שהיא ברובה חורש טבעי או שיחים. השטח טרשי מאוד ומגביל את התנועה הממונעת לכבישים ולדרכי העפר שנסללו בו. בדרומו של השטח הבנוי שתי גבעות השולטות על סביבתם הקרובה: גבעת א-ראדאר בחלק הדרום מערבי וני"ג 264 בחלקו הדרום-מזרחי של המשולש.

איור 25: כפר סיל – חלוקה לתאי שטח

⁷⁵⁷ על ניתוח נתוני הקרקע סרן אפי עובדיה, ניתוח אירוע, קרב "כפר סיל" במלחמת שלום הגלילי, פו"ם "ברק", אוקטובר 1998.

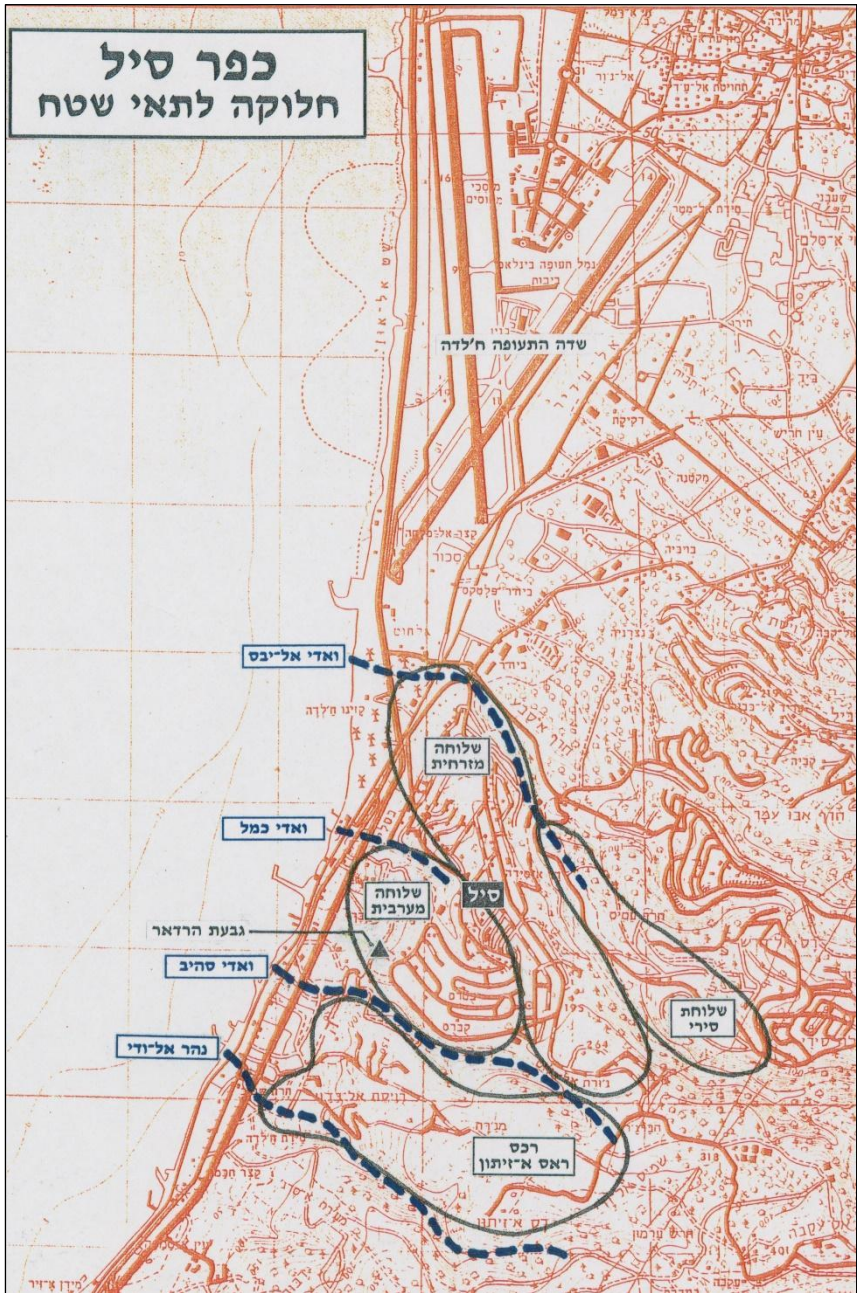

השטח, שחשיבותו הצבאית הייתה ברורה לכוחות הסוריים ולכוחות המחבלים שנועדו להגן על העיר, תוכנן כחלק מהאגף הדרומי של רצועת ההגנה החיצונית של העיר ביירות. זו יועדה לפגוע ולשבש את כוחות התוקפים לפני הגעתם לפאתי העיר לבתים הקיצוניים המשמשים את קו ההגנה הפנימי הראשון. ההגנה על האגף הדרומי של הרצועה החיצונית נשענה על נהר הדאמור כמכשול טבעי מעולה וכללה את השטחים הבנויים של דאמור, נאעמה וח'לדה ואת רכס כפר סיל.⁷⁵⁸ באזורים אלה לא עשו הסורים או המחבלים הכנות של ממש לקראת המלחמה מתוך הערכתם שהמהלך הצבאי הישראלי יצטמצם לדרום לבנון בלבד.

הכוחות הסוריים וכוחות המחבלים במרחב

⁷⁵⁸ רכס זה מכונה בגרסאות הערביות בשם ח'לדה או מורדות ערמון ולא כפר סיל (אבי-רן, מלחמת לבנון, כרך ב', עמ' 165).

הכוחות הסוריים שחנו בגזרת העיר ביירות פעלו כאן, עד למלחמה, בעיקר במשימות של ביטחון שוטף, כשעיקר כוונתם לשמור על השקט ולאבטח את האינטרסים הסוריים בתחומי מרחב ביירות. היערכותם נועדה להחזיק את שטח העיר, בעיקר העיר המערבית, ואת הטבעת החיצונית. משימותיהם היו ברובן אבטחת התנועה בצירים בכלל ועל הציר האסטרטגי ביירות-דמשק בפרט. היערכותם מפני כוח צה"לי התבטאה בחשש מפני תקיפה אווירית וכן מפעילויות מוגבלות שיתבצעו תוך הנחתה מהים או מהאוויר.

בעקבות הנחיתה המוצלחת באוולי ציפו הסורים והמחבלים להתקדמות מהירה של צה"ל לעבר ביירות, ולפיכך החלו בהכנות חפוזות לקדם פני אפשרות בזאת. כאן נכונה להם הפתעה – צה"ל נמנע מלהתקדם במהירות צפונה ולהגיע בפרק זמן קצר לביירות. בכך למחבלים ולסורים ניתן רווח זמן חיוני, והוא אפשר להם להתעשת ולתגבר את מבואותיה הדרומיים של ביירות.

ההיערכות להגנה בטבעת החיצונית נשענה בעיקרה על כוחות צה"ל, על טנקים ועל רגלים שנערכו בשטחים הפתוחים ובצד השטחים הבנויים שהתרכזו בעיקר על ציר דמשק-ביירות ובציר העוקף המזרחי מבשמון וקבר שמון לסוק אל-ערב ולעאלי. לפני הלחימה ובמהלכה תוגבר המרחב בכוחות נוספים מקרב גדודי הקומנדו, שחנו במרחב ביירות או הועברו לאזור. ביניהם גדוד מחבלים שתגבר את האזור ב-7–8 ביוני כאשר פלוגה ממנו פוזרה בעיירה דאמור והשתיים האחרות באזור כפר סיל.⁷⁵⁹ כמו כן פעלו כאן כוחות רבים ומפוצלים של מחבלים שהגיעו לאזור במהלך נסיגתם מהדרום או שתגברוהו מתוך ריכוזיהם בעיר ביירות.⁷⁶⁰

גם הסורים ניצלו היטב את רווח הזמן שניתן להם. על מרחב העיר ביירות פיקדה החטיבה הממוכנת 85 ולה שלושה גדודים ממוכנים וגדוד טנקים וכן גדוד ארטילריה, סוללת מרגמות ויחידות חטיבתיות שונות. תחת פיקוד החטיבה הועמדו גם יחידות נוספות של הצבא הסורי וכן יחידות של הצבא הפלסטיני ובהן החטיבות "חיתין" ו"קאדסיה".

על פי המקורות הסוריים, בליל 7–8 ביוני, בעקבות הנחיתה וההתבססות של כוחות צה"ל באזור האוולי, תוגבר אזור ערמון בגדוד קומנדו מ"כוחות מיוחדים", והוכפף

⁷⁵⁹ שם, עמ' 111.

⁷⁶⁰ אגף מודיעין/מחקר, תורת הלחימה של הצבא הסורי כפי שבאה לביטוי בהפעלת הכוחות במהלך מבצע שלי"ג, אגרת תו"ל אויב מס. 1/83, פברואר 1983, עמ' 57–58.

למפקדת חטיבה 85 הסורית. הגדוד תוגבר בצוותים של מפעילי מרני"טים וטילי נ"ט מונחים. למחרת שיפר הגדוד את מערכיו כדרג ראשון חטיבתי.⁷⁶¹ כמו כן קודמה פלוגת נ"ט מ"פלוגות ההגנה"⁷⁶² לפאתיה הצפוניים של העיירה ח'לדה (כנראה ב-8 או ב-9 ביוני), וגדוד "כוחות מיוחדים" נערך בגבעת א-ראדאר, מדרום-מזרח לכפר סיל, השולט על ציר החוף.⁷⁶³

⁷⁶¹ לפי סא"ל הית'ם אל-איובי, "הכוחות המיוחדים במערכת ביירות", אסטרטגיה (לבנון), אפריל 1983, בתוך: אבי-רן, מלחמת לבנון, כרך ב' [להלן: אל-איובי, "הכוחות המיוחדים במערכת ביירות"], עמ' 121–122. לפי ספרו של טלאס, המדובר בגדוד "כוחות מיוחדים" מפוג' 36 מתוגבר בשתי פלוגות מטל"רים וביחידת נ"ט.

⁷⁶² "פלוגות ההגנה" – ככל הנראה פלוגות נ"ט מפוג' הנ"ט 549 שפעל במגרש הלבנוני.

⁷⁶³ אבי-רן, מלחמת לבנון, כרך ב', עמ' 111.

איור 26 : תפיסת ההגנה הסורית בלבנון

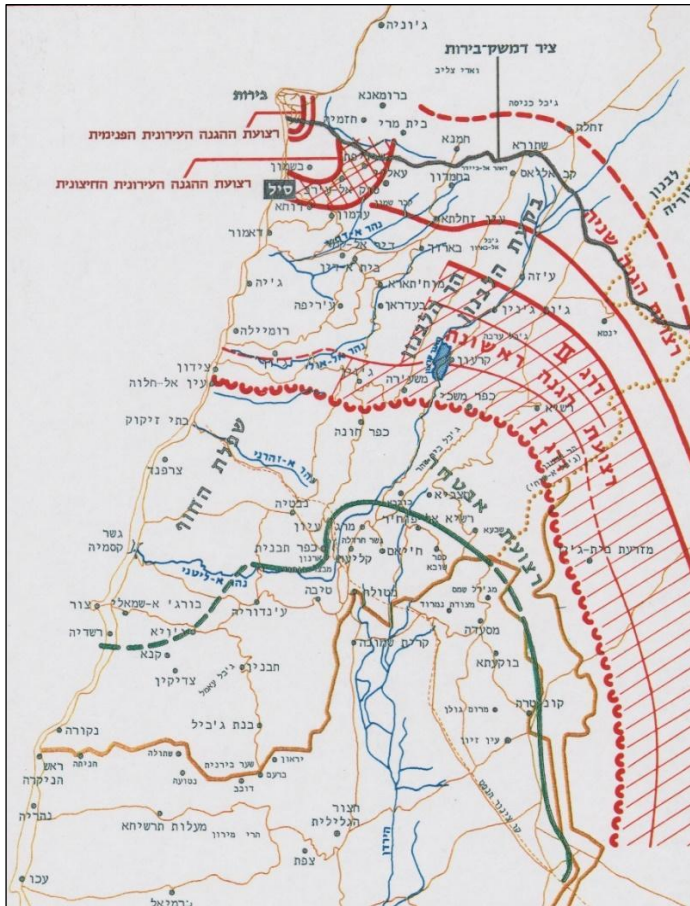

הרקע לקרבות כפר סיל

צה"ל ראה בלחימה בציר החוף את המאמץ החשוב של מלחמת שלום הגליל. ההתבססות המוחלטת של ארגוני המחבלים בחבל ארץ זה חייבה מאמץ מרוכז לעקירתם מכאן. כדי לעקוף את השטחים הבנויים באזורי צור וצידון וכדי לבודד את גזרת הפעולה כלפי צפון הונחת כוח משימה של צנחנים ושל שריון מוגבר ביחידות ארטילריה ואלמנטים נוספים בשפך האוּוּלִי.⁷⁶⁴

⁷⁶⁴ על פי שלג ומתגלגל, סד"כ האוגדה לנחיתה מנה את מפח"ט 35 עם הגדודים 890 ו-202 ושתי פלוגות מגדוד 50, גדוד טנקים מוקטן 795, פלגת תומ"ת 155 מ"מ מגדוד 402 ושלוש פלוגות מרגמות 120 מ"מ מגדוד המילואים 7038.

את הפיקוד על פעולת הנחיתה וההתבססות בראש החוף קיבלה מפקדת אוגדה 96 בפיקודו של תא"ל עמוס ירון לאחר הנחיתה ולאחר ביסוס ראש החוף הושהתה הפעלת האוגדה וכוחותיה.⁷⁶⁵ עיקר המאמץ של כוחות פיקוד הצפון בציר החוף התמקד בהחדרת כוחות נוספים מגבולנו הצפוני והנעתם לחבירה לכוחות שנחתו. במהלך פעולה זו נאלצו הכוחות להתגבר על "פקקי לחימה", בעיקר באזורי הערים צור וצידון, וכן לפתור בעיות של תנועת הגייסות והתמיכה הלוגיסטית בצירים המוגבלים בנפחם. במסגרת התוכניות המכניות ובהתבסס על ההתפתחויות בשדה הקרב היה ברור שכל כוח, בדגש על כוחות שריון, שיצליח להתקדם צפונה יצורף בשלב הראשון לכוחות האוגדה, שהיוו את החוד הצפוני של המאמץ הפיקודי בציר החוף. מפקדת אוגדה 96 ראתה, עוד בניתוחים שנערכו לפני המלחמה, באזור גבעות ח'לדה "מעבר הכרמיה" בדרך לדרומה של ביירות.⁷⁶⁶ כבר בתוכניות של לפני המלחמה הבינו המפקדים שלא יהיה מנוס מלפתוח את המעבר בלחימה. עם זאת הם חיפשו כל דרך כדי לעקוף ולהגיע אל היעדים האפשריים בדרכים אוגפות. המשך הלחימה בלבנון, תקיפת סוללות טילי קרקע-אוויר סוריים בבקאע, הלחימה בכוחות סוריים בגזרה המזרחית והקשיים בהגעה ליעד המערכת של ציר דמשק-ביירות, נתנו, ב-9 ביוני, למטה הכללי ולפיקוד הצפון אור ירוק להורות לכוחות בגזרות השונות להמשיך לנוע צפונה. המשימות העיקריות בציר החוף היו אפוא לחבור לציר דמשק-ביירות, להשמיד כוחות מחבלים ולכתר את ביירות ממזרח ומדרום.⁷⁶⁷ על השטחים החיוניים של כפר סיל ובקרבתם נאלצו כוחות צה"ל להילחם במלחמת שלום הגליל בשלושה קרבות שונים, שנערכו כל אחד באילוצים ובשיטות אחרות. בסופו של דבר נכבש המרחב, וכוחות צה"ל התקדמו צפונה והשתלבו במצור על העיר ביירות.

⁷⁶⁵ על פעילות האוגדה וכוחות חטיבה 35 בימים 6-8 ביוני, ראו בפרק "מחבירה לנחיתה".

⁷⁶⁶ תחקיר קמ"ן אוגדה 96, עמ' 6.

⁷⁶⁷ אג"ם מבצעים, "שלום הגליל" פק' מס' 9.6.82.2,

איור 27: פריסת האויב בכפר סיל

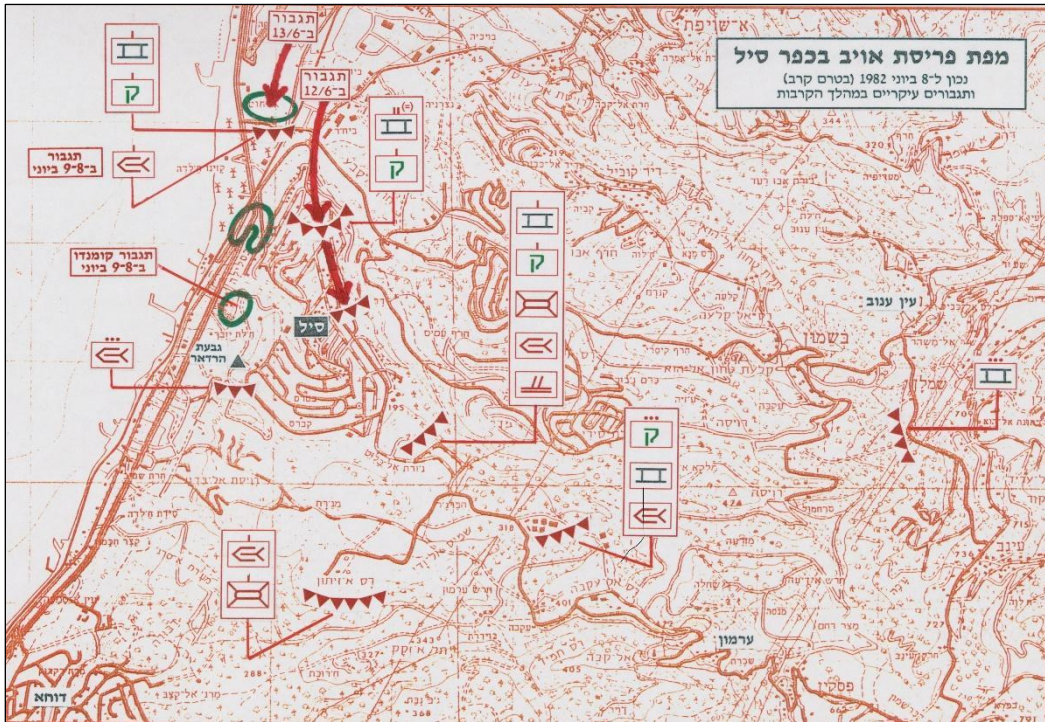

קרב כפר סיל הראשון, 9 ביוני 1982

כוחות צה"ל שנחתו מהים בשפך האוּוּלי ב-6 ביוני המתינו במרחב להגעתם של כוחות נוספים בדרך היבשה, והחלו לנוע צפונה כדי לכבוש את מרחב העיירה דאמור רק ב-8 ביוני, שלושה ימים לאחר תחילת הלחימה.

בבוקר יום ד', 9 ביוני, ועוד לפני שהושלם כיבוש מרחב דאמור, הורה מפקד פיקוד הצפון בקבוצת פקודות אוגדתית, בחפ"ק אוגדה 96 בחוות טבק מדרום לדאמור,⁷⁶⁸ למאו"ג, ירון, כי על כוחותיו, שעד שלב זה מנו רק כוחות מחטיבה 35⁷⁶⁹ וכן תגבור מצומצם של טנקים ותותחים, להגיע לאזור ביירות.⁷⁷⁰

⁷⁶⁸ הפיקוד על האוגדה התבצע מחפ"ק ובו שישה נגמ"שים, גם לאחר שהמפקדה העיקרית של האוגדה הגיעה לאזור. חפ"ק האוגדה נפרס בגוינט 13 (אוגדה 96 במבצע שליג, עמ' 4).

⁷⁶⁹ במהלך היום תוגברה אוגדה 96 בחטיבה 211, בחטיבה 188, בחטיבה 1 וכן במפקדת חטיבה משוריית 844 (בית הספר לשריון) עם שני גדודים, שחברו מדרום לאחר מסע ארוך בצרי החוף.

⁷⁷⁰ יאיר, אָתִי מלבנון, עמ' 56–59.

היעדים, כפי שעלו מדברי מפקד הפיקוד, היו הגעה לכביש ביירות-דמשק כדי לנתק את הכוחות הסוריים שבביירות וחבירה לכוחות הנוצריים באזור ביירות כדי לכתר את המחבלים ואת מפקדותיהם בתוך העיר. האלוף הדגיש את העובדה שהזמן קצר ופועל לרעתנו. אנחנו חייבים למהר, הוא הסביר, ודרש מהמפקדים ומהכוחות להשתדל להגיע ליעדים אלה מהר ככל האפשר, אפילו עוד באותו יום, לפני שההתערבות המדינית תמנע זאת.⁷⁷¹

כדי להגיע ליעדיהם, שכללו את ארמון הנשיאות ואת משרד ההגנה במזרחה של ביירות, ומתוך כוונה לשלוט על הציר החיוני מביירות מזרחה לעבר דמשק, בחרו מפקדי אוגדה 96 ומפקדי חטיבה 35 לנוע במאמץ רגלי בציר ההררי המתפתל "ציר תגהוצת" ולעקוף בכך את המרחב הבנוי ממזרחו. בד בבד על האוגדה היה להפעיל כוח להמשך תנועה בציר הכביש הראשי, ציר החוף, לעבר שטחי המפתח בדרומה של העיר ביירות. מפקד הפיקוד, שאישר את התוכנית של חטיבה 35 לרכז מאמץ בציר המזרחי, עמד על כך שהחשיבות המרכזית היא להתקדם על ציר החוף, "כאן על האוטוסטרדה חייבים לרוץ קדימה, יש עוד כמה קילומטרים עד שדה התעופה", הוא הסביר. בשעה 08:00 בערך הסתיים אישור התוכנית, ומפקד הפיקוד קבע שתחילת התנועה וחציית גשרי הדאמור תיערך לא יאוחר מהשעה 09:00.⁷⁷²

כוחות מחטיבת השריון הסדירה 211,⁷⁷³ שפעלה בכל ימי הלחימה בציר החוף שאליו חדרה מדרום, מאזור ראש הנקרה וחניתה, כדי לחבור לכוחות שנחתו מהים, עברה עתה תחת פיקוד אוגדה 96, ומפקדה השתתף בקבוצת הפקודות האוגדתית.

על פי התוכנית האוגדתית, צריכה הייתה חטיבה 211 מתוגברת בכוחות מגדוד 50 לעבור ראשונה את גשרי הדאמור, בכוונה לנצל את כוח האש שלה לחלוף מהר על פני העיירה דאמור ועל פני עמדות המחבלים שבתוכה. משימתה של החטיבה בהמשך הייתה למקם חסימה בכיוון צפון בין דאמור לעיירה דוחא, במקום שבו נסגרת רצועת החוף לכדי מעבר צר בין הרכס לים. על פי תוכנית זו, הייתה אמורה חטיבה 35 לחצות את הגשרים מייד לאחר חטיבה 211 במשימה של השתלטות על חלקה הדרומי של העיירה

⁷⁷¹ שם, עמ' 57.

⁷⁷² שם, עמ' 58. לדברי האלוף יורם יאיר, לא אפשר הזמן, שהוקצה למפקדים וליחידות, להיכנס באופן מאורגן לחכימה.

⁷⁷³ חטיבה 211 תוכננה מלכתחילה להצטוות כצ"ח תחת פיקוד אוגדה 96 (פקודת "אורנים" מס' 2, 9 באפריל 1982).

דאמור ומשם לעלות על ציר "תגהוצת" ולנוע מזרחה לעבר הרכסים בצירים האוגפים את ביירות.⁷⁷⁴

על פי תוכנית אוגדתית מסודרת, משעה 12:00 הועסקו מטרת באזור דאמור באש טנקים, ארטילריה ואוויר,⁷⁷⁵ ולטובת טיהורה המשיכה האוגדה להקצות את עיקר המאמצים. באותם שלבים לא הופעלו אמצעי אש כנגד מטרת באזור כפר סיל. כוחות חטיבה 211 עברו להוביל את כוחות האוגדה, תוך מאמצים להתגבר על הצפיפות בכלים חונים בציר הכביש. רק בשעה 12:30 הצליחה החטיבה לחצות את הגשרים ולהתקדם צפונה בתוך השטח החקלאי שבין האוטוסטרדה והים.⁷⁷⁶ כאן, במהלך שעות אחר הצהריים של יום ד', 9 ביוני, סייעו טנקי החטיבה לכוחות חטיבה 35 שנעו בעקבותיהם, בלחימה לכיבוש ולטיהור השטחים השולטים בעיירה דאמור ובקרבתה.⁷⁷⁷

חטיבה 211 המשיכה לנוע צפונה כשאת המשימה מבצע רק גדוד טנקים 126. שני גדודיה האחרים נשארו במשימות אחרות מאחור. גדוד 429, בפיקודו של סא"ל עמוס מלכא, נשאר לפעול במרחב צור תחת פיקוד אוגדה 91, כשהוא מסייע לחטיבות החי"ר והצנחנים שהמשיכו לפעול באזור במאמץ לטהרו מכוחות מחבלים.

גדוד 50, בפיקודו של סא"ל חזי צפרי, בהרכב של שתי פלוגות, עסק בטיהור ובהשתלטות על שכונת הווילות דוחא. המח"ט, גבע, פעל עם גדוד 9 שהמשיך בפעולות טיהור באזור הצפוני של דאמור ובאזור דוחא.

רס"ן גלעד ידיד, מג"ד גדוד טנקי המרכבה 126 של חטיבה 211, השתתף כבר בקבוצת הפקודות האוגדתית שנערכה בבוקר. בקבוצת הפקודות למד מג"ד 126 שצפויה הפסקת אש, ושיש חשיבות מרובה לנוע מהר ככל האפשר אל יעדיו ברכס שמדרום לנמל התעופה, ולחפות משם על כוחות נוספים של האוגדה, שהיו אמורים להשתלט על המרחב.⁷⁷⁸

⁷⁷⁴ יאיר, אָתִי מלבנון, עמ' 60.

⁷⁷⁵ אוגדה 96 במבצע של"ג, עמ' 3. הכוח הארטילרי המצומצם שבידי האוגדה תוגבר בשעות אחר הצהריים המאוחרות של יום ד', כשארבעה גדודי תומ"ת מאגד ארטילרי 282 דילגו לעמדות מדרום לדאמור ועמדו לרשות מפקדת הסיוע של אוגדה 96 (ראו הצגת "צידון").

⁷⁷⁶ יאיר, אָתִי מלבנון, עמ' 63.

⁷⁷⁷ על הלחימה באזור דאמור ראו תת-הפרק בפרק "מחבירה לנחיתה".

⁷⁷⁸ על פי סא"ל שמעון נווה, קצין אג"ם אוגדה 96, על הכוח של חטיבה 211 היה להגיע רק עד מתג 67 ו"הוא רץ עוד טיפה צפונה" (תחקיר קצין אג"ם אוגדה 96, עמ' 13).

המודיעין שעמד לרשות הכוח המוביל היה הצפי בדבר אפשרות של ירידת כוח סורי דרומה מאזור ביירות לאזור העיירה דוחא וכפר סיל. הערכות המודיעין של אוגדה 96, שהייתה אחראית למרחב עד אותה עת, הצביעו על אפשרות היערכות של כוחות מחטיבה 85, מגדודי הקומנדו או מכוחות סוריים אחרים החונים במרחב העיר ביירות.⁷⁷⁹ הכוחות הסוריים וכוחות המחבלים שנערכו באזור היו מתואמים ביניהם. פלוגה של כוחות מחבלים שעיקר ציודה בצד הנשק האישי היה מקלעים ומטולי נ"ט אָר-פֵי-גֵי נפרסה באזור בשלושה ריכוזים מחלקתיים שהופעלו במארבים בעיקר בשל החשש מנחיתת כוחות ישראלים מהים. כוחות אלה יועדו לפעול גם על צירי הכביש בטכניקה של מארבי נ"ט מוסווים אל מול כוח צה"לי מתקדם.⁷⁸⁰

במהלך הלחימה באזורי דאמור ודוחא ביקש מח"ט 211 הבהרות בדבר המשך המשימה והדרך לביצועה. בשעה 14:00 ולאחר שנשאל מפורשות הורה מאו"ג 96 למח"ט 211 להתחבר לאוטוסטרדה ולהמשיך לכפר סיל. בהנחיה שהעביר, הורה המאו"ג לגשש ולהתקדם לאט.⁷⁸¹

איור 28 : סד"כ הכוח הפורץ בקרב כפר סיל הראשון, 9 ביוני 1982

⁷⁷⁹ מה"ד-היסטוריה-ענף סיקור צה"ל, תחקיר קמ"ן חטיבה 211, 14 במרץ 1983.

⁷⁸⁰ לפי אבו טיב, "תגבור אזור דאמור על-ידי המחבלים לאחר הנחיתה באוואלי", עמ' 114-115.

⁷⁸¹ רשת "חרוב", סליל 41, 091401.

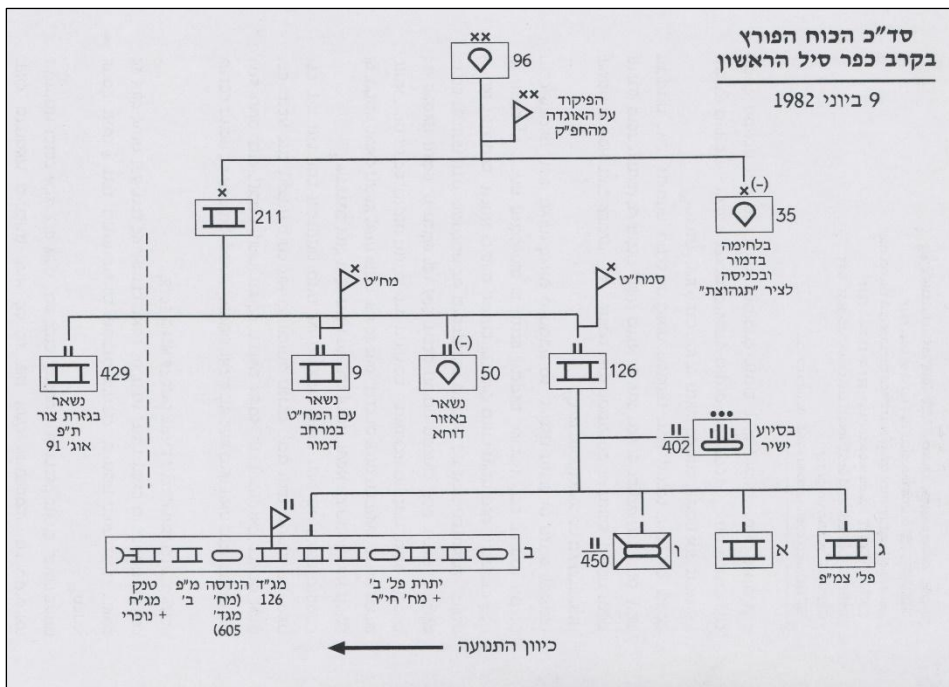

בפקודה מכינה שניתנה בתנועה, ב-16:40 הורה מח"ט 211 למג"ד 126 לנוע על ציר האוטוסטרדה "בסבלנות", לרכז אש על כל אחד מהבתים הצמודים לציר ההתקדמות ולירות לעברו פגזי טנקים, בהם פגזי ח"ש, כדי שלא לבזבז תחמושת אחרת.⁷⁸² בשעה 17:17 הורה המח"ט לגדודיו להמשיך במשימותיהם. גדוד 9 נשאר לסייע לכוחות המטהרים בצפון דאמור, וגדוד 50 נשאר בדוחא. על גדוד 126 הוטל לנוע על "בוקיטור" ולתפוס עמדות באזור מתג 67 "אדום" ⁷⁸³.8795 את השתלשלות האירועים בהמשך מתאר המג"ד:

התקדמנו ללא כל הכנות בכביש הישן ממערב לאוטוסטרדה. נסענו בשדרה על ציר החוף הסמוך לים. משני צידי הציר היו בנינים ובתי מלון, מראה שהזכיר לי את רחוב הירקון בתל אביב. כדי להספיק ולנצל את שעת האור האחרונה של היום התקדמנו במהירות תוך כדי נצירת אש. השטח לא אפשר תמרון ופריסה והיה עלינו לנוע בשדרה.⁷⁸⁴

⁷⁸² שם. כנראה כדי לחסוך תחמושת "מעיד" שהייתה במחסור.

⁷⁸³ רשת "שחף", מבצעים חטיבה 211.

⁷⁸⁴ יגאל בן-דוד, עוצבת "ישי" במערכת "שלום הגליל", קצין חינוך ראשי-ענף תורה והסברה, יולי 1984 (להלן: בן-דוד, עוצבת "ישי" בשל"ג), עמ' 16.

שדרת הגדוד, שעיקרה טנקי מרכבה, נעה על ציר החוף הישן צפונה כאשר המג"ד נע בעקבות פלוגת הטנקים הראשונה. בכוח היו שתי פלוגות טנקים, פלוגת חי"ר אחת, פלוגה ו' מגדוד 450, מחלקת הנדסה מגדוד 605 וכן פלוגה ג', פלוגת הצמ"פ של הגדוד, שהצטרפה אליו רק בשלבים המתקדמים של המלחמה. סדר התנועה בגדוד היה טנק מג"ח רתום ל"נוכרי" בחזית, מ"פ ב' אחריו, בעקבותיו נגמ"ש הנדסה והמג"ד בכלי הרביעי.

בעקבות פלוגה ב' נעה פלוגת החי"ר ו', פלוגה א' ובמאסף פלוגה ג', פלוגת הצמ"פ. גם הסמח"ט, סא"ל יחיעם ששון, הצטרף לכוח המתקדם עם הנגמ"ש ועם הטנק שלו.⁷⁸⁵ הכוח המשיך צפונה עד כ-1.5 ק"מ ממתג ⁷⁸⁶67 שנקבע כיעד אפשרי. המג"ד הבין מהפקודה שקיבל כי עליו לנוע עד "אדום" 8807, לעלות על גבעה ולתפורס עמדות לכיוון כפר סיל ולכיוון שדה התעופה ח'לדה. בלהט התנועה ובשל היתקלות ראשונית הוא המשיך לנוע צפונה על ציר החוף, ציר "תגרני".⁷⁸⁷

כוח קומנדו סורי⁷⁸⁸ שכלל צייד טנקים שהפעילו מטולי אָר-פֵי-גֵי, תול"רים וטילי נ"ט מסוג סאגר ומילאן, נערך באזור כדי לחסום את צירי החוף לפני הכניסה לשטח הפתוח מדרום לביירות. בעוד שדרת הגדוד עושה דרכה צפונה, בשעה 18:00 בערך נפתחה עליה⁷⁸⁹ אש מהחזית מימין ואף ממספר בתים, בהם רבי-קומות ממערבו של ציר החוף. פלוגת ב', שהובילה בציר החוף, הייתה הראשונה שנכנסה לשטח האש. בעקבותיה נכנסו אליו גם מספר נגמ"שים של פלוגת החי"ר ושלושה טנקים של פלוגה א'. מהאש נפגע טנק מג"ח, ובעקבות זאת התחיל לבעור. טנק מרכבה שעקפו ונגמ"ש נפגעו גם הם. כל הטור נעצר. השטח לא אפשר תמרון ולכן בשיחה בין המג"ד למח"ט⁷⁹⁰ הוחלט לחלצו לאחור. האש הכבדה נמשכה ויצרה בעיה לסובב את הכלים ולצאת מהאזור המוכה מהר ככל האפשר. הכוח הלכוד ירה על מטרות שהצליח לזהות גם תוך כדי תנועה לאחור.

⁷⁸⁵ תחקיר סמח"ט 211.

⁷⁸⁶ ציר "בוקיטו" מתג 67 נמצא במחצית הדרך שבין בתי דוחא לבתי כפר סיל.

⁷⁸⁷ מה"ד-היסטוריה-ענף סיקור צה"ל, תחקיר מג"ד 126, 14 ביולי 1983 (להלן: תחקיר מג"ד 126).

⁷⁸⁸ טלאס, הפלישה הישראלית ללבנון, עמ' 234.

⁷⁸⁹ השעה מתבססת על עדותו של הסמח"ט שהיה עם הכוח. ברשת "שחף", מבצעים חטיבה 211, מועברים דיווחים ראשוניים על ירי לעבר הכוח המתקדם כבר בשעה 17:47. ברשת "חרוב" התקבל דיווח ראשון על ההיתקלות באוטוסטרדה ב-17:59. לפי קצין האג"ם של החטיבה, סרן יפתח רון טל, שהיה עם המח"ט מאחור הייתה שעת ההיתקלות מאוחרת יותר בשעה 19:00 בערך. מכל מקום ברור שהיא אירעה בשעת דמדומים.

⁷⁹⁰ מה"ד-היסטוריה-ענף סיקור צה"ל, תחקיר קצין אג"ם חטיבה 211, 12 ביולי 1982.

ההיתקלות הפתאומית הכניסה חלק מהלוחמים להלם בעוד אחרים השתלטו על המצב והמשיכו בפעולת החילוץ. כל הקרב נמשך כרבע שעה. פלגת ארטילריה מגדוד 402 שעמדה לרשות הגדוד⁷⁹¹ שנדרשה לסייע לא הופעלה.⁷⁹² מספר כלים המשיכו לירות גם לאחר שיצאו משטח הסכנה. אנשי צוות ולוחמי הנדסה שנחלצו מהכלים המשיכו להיפגע. נגמ"ש פינוי עם הרופא ועם מ"פ המפקדה של הגדוד התקרבו לכלים הפגועים, העמיסו פצועים ונחלצו לאחור להמשך הטיפול. את ניסיונות הפינוי המשיכו מתנדבים, וסרן זיו קולברג שחילץ פצוע מטנק לפני שהתפוצץ נהרג גם הוא.⁷⁹³ בשטח נשארו מספר נפגעים, וחלקם אף נחלצו בכוחות עצמם. בשטח המארב נשארו שלושה כלים פגועים: טנק מג"ח שכל אנשיו פונו, טנק מרכבה שרוב אנשיו עברו לנגמ"ש, ונגמ"ש של כוח החי"ר. נגמ"ש סמ"פ ההנדסה נפגע וחולץ.⁷⁹⁴

החשש מהשארות נפגעים בשטח הלך והתחזק עם הזמן, ומדיווחי מודיעין העלה את הצורך לפעולה נוספת כדי לחלצם. בדיון בשטח בין המח"ט, בין הסמח"ט ובין המג"ד, שהתקיים בשעה 18:45 בערך, עלתה המחשבה להכניס לאזור כוח של גדוד 50 שהיה מצוות לחטיבה, ושהושאר לטיהור ולהשתלטות על שכונת הווילות דוחא. מה שעיקב את מבצע החילוץ היה חוסר הוודאות אם אכן ישנם שם נפגעים.

בשלב זה החליט המח"ט שאין להסתכן בפעולת חילוץ שיכולה לגרום לנפגעים רבים נוספים.⁷⁹⁵ באזור ההיתקלות נשארו ארבעה נעדרים, שני אנשי צוות של טנק המרכבה ושני לוחמי חי"ר. אחד הטנקיסטים שלא נפגע הצליח להגיע לחוף הים, ולאחר ששחה מאות מטרים דרומה עלה לחוף לתוך חניון טנקים של החטיבה עם שחר.⁷⁹⁶ כוחות המחבלים, מהיחידות שפעלו במארב, השתלטו על נגמ"ש החי"ר שנשאר בשטח והסיעו אותו לאזור אל-אזועי, בדרומה של ביירות. כאן רבו ביניהם ארגוני

⁷⁹¹ זו הייתה סוללת הרוכב 155 מ"מ מגדוד 402 שנחתה עם הצנחנים באוולי והייתה כוח הארטילריה העיקרי במרחב. מלבדה באזור באותה עת פעלו גדוד המרגמות הכבדות 7038 של הצנחנים וכן אש מתותחי ה-76 מ"מ של הסטיילים, שהפעילה קצין חת"ם שהיה על כלי השיט (דברי מס"ח 35 בהסיוע הארטילרי בחטיבה 35).

⁷⁹² מה"ד-היסטוריה-ענף סיקור צה"ל, תחקיר קש"א גדוד 126, 14 ביולי 1982.

⁷⁹³ בן-דוד, עוצבת "יש" בשלי"ג, עמ' 16-21. לאחר מותו הועלה לדרגת רס"ן.

⁷⁹⁴ תחקיר מג"ד 126.

⁷⁹⁵ תחקיר סמח"ט 211.

⁷⁹⁶ ברשת "חרוב", מח"ט 211 מדווח למאוי"ג ב-100538 על הנעדר שהגיע, ומדווח בשמו על ריכוזי האויב בבתים שלאורך ציר האוטוסטרדה שבהם נתקל החיל במסע ההיחלצות שלו דרומה.

המחבלים כדי לקבלו לרשותם. בסופו של הריב נמסר הנגמ"ש לאנשי אל-אמל כדי לעודד את מורל האוכלוסייה.⁷⁹⁷ הטנקים שנפגעו בלחימה נשארו בשטח.

גדוד 126 שנע דרומה תחת הפגזה ארטילרית, הצטרף לגדוד 9 ויחד נכנסו לתניון לילה לתחמוש, לתדלוק ולהתארגנות ליד דוחא בתניון חטיבתי. באותו לילה פונו גם נפגעי החטיבה באמצעות מסוק יסעור שנחת בקרבת התניון.⁷⁹⁸ במהלך הלילה הופגזו התניון החטיבתי באש תותחנים של חטיבה 85 הסורית ובארטילריית מחבלים מעמדות בדרומה של ביירות.⁷⁹⁹

נושא הכלים והלוחמים שנלכדו בכוח שנותר בשטח העסיק את מפקדת החטיבה ואת מפקדת האוגדה בלילה. נעשו מאמצים לבדוק את מספרם של החיילים בכלים הלכודים. מדיווחי המודיעין נמסר כי כוחות מחבלים העבירו שבעה חיילים צפונה. חטיבה 211 עמדה על כך שבשטח נותרו רק שניים. עוזר המאוי"ג⁸⁰⁰ חיפש פתרונות לחבירה ולחילוץ, ולראשונה מעלה רעיונות של איגוף ימני של כלים משוריינים דרך הכפר ולא בציר האוטוסטרדה.

מאוי"ג 96 שעסק בעיקר בחיפוש פתרונות באשר לדרך הפעולה האוגדתית לפתיחת "הפקק" בכפר סיל רצה להפעיל את חטיבה 35, שעיקר כוחה כבר נכנס לציר "תגהוצת", לפעולה רגלית בציר החוף. לאחר שמח"ט 35 שכנעו, ויתר על ההפעלה החטיבתית והמשיך לתכנן את המשך ההתקדמות על בסיס כוחות אחרים של האוגדה.⁸⁰¹

השהיה של חטיבה 211 בתניון החטיבתי התארכה. המחסור החמור בדלק ובתחמושת נתן את אותותיו. הקשיים הלוגיסטיים ובעיקר הצפיפות לאורכו של ציר החוף הקשו על החזרתה לכשירות מבצעית. החטיבה נותרה בשטחי ההתארגנות. את ההובלה בניסיונות אוגדה 96 לפרוץ צפונה קיבלו על עצמן חטיבות אחרות, שזה עתה השלימו את מסען הארוך בציר החוף הצפוף, והצטרפו לסדר הכוחות של אוגדה 96.

⁷⁹⁷ לפי אבו טיב, "תגבור אזור דאמור על-ידי המחבלים לאחר הנחיתה באוואלי", עמ' 116–117.

⁷⁹⁸ תחקיר קצין אג"ם חטיבה 211.

⁷⁹⁹ טלאס, הפלישה הישראלית ללבנון, עמ' 234, 238.

⁸⁰⁰ כנראה תא"ל יוסי בן-חנן. על פי רשת הקשר "חרוב", בליל 9–10 ביוני 1982.

⁸⁰¹ על הוויכוח בין מאוי"ג 96 למח"ט 35, ראו בפרק "מנחיתה לחבירה".

קרב כפר סיל השני, 10 ביוני

חטיבה 188, עוצבת טנקי צנטוריון של אוגדה 36 בפיקודו של אלי"ם מאיר דגן, שהייתה חלק עיקרי במסע האוגדתי ובלחימה מאצבע הגליל ומאזור נבטייה לזהראני ולצידון בציר החוף, יצאה בתנועת לילה מהירה מאזור צידון צפונה כבר בערב יום ג', 8 ביוני. במהלך יום ד', 9 ביוני, שימשה החטיבה, שהייתה חסרה בדלק ובתחמושת, ככוח עתודה של אוגדה 96 לכיבוש העיירה דאמור, אך לא הופעלה ונשארה להתארגנות ולמנוחה בצומת "ג'וינט" – "בוקיטו".⁸⁰²

כישלון התקדמותה של חטיבה 211 באזור כפר סיל, השארת כלים פגועים ונפגעים בשטח והחשש מכניסה קרובה של הפסקת אש לתוקף, כל אלה חייבו התקפה נוספת. את הפקודה להתקפה המחודשת ולהמשך התקדמות צפונה קיבלו חטיבה 188 וגדודיה מאוגדה 96. הפקודה כללה יעדים באזור ח'לדה עד שדה התעופה של ביירות.⁸⁰³ משימת החטיבה על פי המח"ט הייתה: "להשתלט על הרכסים ולחלץ את הכלים של גבע" (חטיבה 211).⁸⁰⁴ עם זאת היה ברור כי לצד משימה מיידית זו על החטיבה לכבוש את כפר סיל ולאבטח את השלוחות העליונות בקו הרכס, כדי לתפוס עמדות טובות וכדי לאפשר פיתוח התוכנית לשליטה על פאתי ביירות.

בליל רביעי – חמישי נערכה קבוצת פקודות במפקדת החטיבה שעסקה במשימת פתיחת אזור דוחא וכפר סיל והתייצבות על שדה התעופה של ביירות.⁸⁰⁵ במהלך התכנון לא עלו כל נתוני מודיעין מפורטים בדבר פריסת כוחות אויב במרחב כפר סיל, פרט לידיעה שכוחות חטיבה 211 אכן נתקלו בערב מטווחים קצרים.⁸⁰⁶

התוכנית שעיבד המח"ט התבססה על תקיפה איטית של שריון ושל חי"ר בתנועת מלקחיים בו-זמנית – כוח אחד מציר החוף והאחר מכוון הרכסים. את הכוחות התוקפים נועדו להוביל כוחות חי"ר. גדוד צנחנים 202 שסופח לחטיבה נועד לבוא מן הרכס ולתקוף את המתחם מעורפו. צק"ג 12 תוכנן לפרוץ מלמטה, מכיוון כביש החוף.⁸⁰⁷

⁸⁰² המח"ט עם חלק ממטוהו הצליח להגיע לקבוצת הפקודות האוגדתית שנערכה בחוות הטבק מדרום לדאמור בבוקר 9 ביוני.

⁸⁰³ תיק לקחי שלום הגליל – חטיבה 1 – גדוד 12 (להלן: תיק לקחי שלום הגליל).

⁸⁰⁴ תחקיר מח"ט 188.

⁸⁰⁵ מפח"ט 188 – לשכה, סיכום פעילות חטיבתית במבצע שלי"ג, יולי 1982. על פי סמח"ט 188, הגיע המח"ט רק בשעה 05:30 מהאוגדה, פרש מפה והודיע כי משימת החטיבה להיכנס לביירות (תחקיר סמח"ט 188, עמ' 61).

⁸⁰⁶ שם.

⁸⁰⁷ מנואלי גרשוביץ, עוצבת "ברק" בשלי"ג.

כחלק מנוהל הקרב המסודר ליקטה חטיבה 188 כל מידע אפשרי מכוחות חטיבה 211. מח"ט 211, אל"ים אלי גבע, זיהה מטרות והסביר לקציני חטיבה 188 את מאפייני השטח, הסביר את הבעיות וציין היכן נמצאים כוחותיו שנפגעו.⁸⁰⁸ כמו כן יצאו המח"ט והמג"דים (למעט גדוד 202 שהגיע מאוחר, מאחר שהיה משולב בלחימה ובטיהור האזור הצפוני של דאמור, ולכן תוודרך רק בקשר), לתצפית מכינה על האזור. הפקודה ירדה באופן מסודר כולל תדריכים למפקדי המשנה ולחיילים. את שאר הלילה ניצלו הלוחמים להתארגנות ולמנוחה.⁸⁰⁹

מאז ההיתקלות בכוחות הטנקים של חטיבה 211 הבינה מפקדת של הכוחות הסוריים בביירות כי צה"ל אינו מסתפק במהלך אוגף בצירי ההר, אלא פונה ישירות אל מה שנקרא בניהם "השטח החיוני של צומת ח'לדה". כוונתה של מפקדת חטיבה 85 שהייתה אחראית למרחב, הייתה לחזק את הכוחות הערוכים על ציר הכניסה הדרומי לביירות (ציר החוף) ולמנוע מהכוחות להתקדם בצירים האוגפים ממזרח כדי שלא להגיע למצב של כיתור ושל ניתוק. אל הגזרה הדרומית הוחשה גם פלוגת הטנקים השנייה של החטיבה. הפלוגה השלישית נותרה בעמדותיה בסבנאיה (ממערב לארמון הנשיאות בבעבדא), עמדות ששלטו מוצאי הצירים האוגפים ממזרח ובאותה עת נעו כוחות חטיבה 35 דרכם.

אל אזור כפר סיל (מחצית הדרך בין ערמון לצומת ח'לדה) הוחש כבר בערבו של 9 ביוני גדוד חי"ר נוסף של החטיבה כשייעודו לחסום את התקדמותם של כוחות צה"ל צפונה ולחפות על פעולת כוחות הקומנדו שנערכו במרחב במשימה דומה. בד בבד ותוך תיאום נפרסו במרחב גם כוחות של ארגוני מחבלים. גם הלוגיסטיקה, אמצעי השליטה ובעיקר מערכי הארטילריה של החטיבה ושל המחבלים נערכו עתה אל מול הסיכונים הצפויים מדרום.⁸¹⁰

ב-10 ביוני, ביום החמישי ללחימה, בשעה 07:30, ניתנה פקודת התראה לכוחות חטיבה 188 להמשך המשימות צפונה לעבר ח'לדה ושדה התעופה ביירות. בעקבותיה נערך תדריך מקיף של המח"ט, של הרמטכ"ל ואף נערכה תצפית מפקדים לעבר היעדים המתוכננים. באותה עת הפעילו כוחות צה"ל מערך אש מסיבי שכלל אש תותחים

⁸⁰⁸ מה"ד-היסטוריה-ענף סיקור צה"ל, שלום הגליל – תחקיר ק' אג"מ חט' 188, 2 במאי 1983, עמ' 39.

⁸⁰⁹ תיק לקחי שלום הגליל.

⁸¹⁰ טלאס, הפלישה הישראלית ללבנון, עמ' 238–240.

מהיבשה ומהים ותקיפות אוויר לעבר מערכי הסורים והמחבלים בשטחים החיוניים באזור שדה התעופה ח'לדה ובפאתיה הדרומיים של ביירות.⁸¹¹

בשעה 15:12 ניתנה פקודה להתקפה.⁸¹² חטיבה 188, ובה גדוד הטנקים 71 (פחות פלוגה כ' שפעלה כל המלחמה תחת פיקודו של כוח סמח"ט 1) וגדוד החי"ר 12 של חטיבה 1, כוח הנדסה וכוח נ"מ, עקפה את טנקי חטיבה 211 ששהו בחניון לצורכי התארגנות, תחמוש ותדלוק. גדוד 53 של חטיבה 188 בפיקודו של סא"ל חיים מור (מורנו) – למעט פלוגה א' שצוותה לגדוד 12 – בפיקוד הסמח"ט נותר ככוח עצמאי בצידון.

החטיבה שהמשיכה צפונה בתנועת מלקחיים, החלה בתנועה של הגוף העיקרי על ציר החוף ("בוקיטו") ויצרה מגע עם כוחות סוריים ועם כוחות צש"ף, כולל טנקים ונ"ט, שהיו ממוקמים באזור כפר סיל בפאתיו הדרומיים של הכפר. טנקי גדוד 71 עלו לעמדות בחלקו הצפוני של דוחא⁸¹³ ומשם חיפו על ההתקדמות ועל הלחימה של גדודי החי"ר 12 והצנחנים – 202.⁸¹⁴

כוח הצנחנים של גדוד 202, בפיקודו של סא"ל ישראל (ראלי) לנדסברג, היה אמור להיות הכוח הראשון לפעול. תפיסת הרכסים הייתה התניה לפעולת שאר כוחות החטיבה. בעוד הגדוד עסוק בשלבים האחרונים של סריקת חלקה הצפוני של העיירה דאמור, קיבל המג"ד פקודה להתייצב תחת פיקודה של חטיבה 188 במשימה "עלה ותפוס במהירות את השלוחות עד לגבעת הראדר".⁸¹⁵ "רק תעשו זאת במהירות", תדרך המח"ט בקשר. לא נותר זמן ללימוד מעמיק יותר של המשימה לאיסוף נתונים על אויב אפשרי או לסריקת עזרים מודיעיניים שיאפשרו היכרות טובה יותר עם הקרקע בגזרת הפעולה, כולל בחירת נתיב ההתקדמות.

הכוח ירד מנגמ"שיו באזור העיירה דוחא⁸¹⁶ והתארגן להליכה רגלית. לאחר תדריך קצר למ"פים, לאחר סיכום כמה מילות קוד ומילות דיווח לשיפור השליטה, יצא הגדוד

⁸¹¹ שם, עמ' 238.

⁸¹² תיק לקחי שלום הגליל.

⁸¹³ באזור היו פרוסים גם טנקים של חטיבה 211 שהיו מוכנים לסייע לכוחות חטיבה 188 בתנועתם צפונה. ברשת "אחוזה", מבצעים חטיבה 188, בשעה 11:45 סמח"ט 211 ומח"ט 188 מתאמים את כניסתם של טנקי גדוד 71 לעמדות. כמו כן קמ"ן 188 מנסה לקבל מודיעין נוסף מקמ"ן 211.

⁸¹⁴ סכום פעילות חטיבתית בשלי"ג, עמ' 3.

⁸¹⁵ גבעה בולטת מדרום-מערב ומעל כפר סיל. שטח שולט על ציר החוף שעליו מיקמו הסורים אנטנות מכ"ם שנפגעו בעבר בתקיפות חיל האוויר. שלדתו השרופה של הקרון נראתה מרחוק והייתה נקודת ציון בולטת וברורה בשטח והעניקה לגבעה את שמה.

⁸¹⁶ הנגמ"שים של גדוד 12 וגם אלה של גדוד 50 היו מסודרים בשדרות מתחת לגשר הגדול של דוחא (תחקיר סמח"ט 188, עמ' 62).

לדרך כאשר שתי פלוגות פרוסות בחזית הטור הגדודי. צרור נורה על הטור של פלוגת נובמבר שנע מאחור. בתגובה על אש כוחותינו נזרק גם רימון. לא היו נפגעים, והגדוד המשיך במסע המפרך. בהמשך התנועה מצפון-מערב לדוחא גילתה פלוגת הרב"טים שבחוד מחנה מחבלים גדול ומסודר. במחנה שננטש זה עתה נמצאו אוהלים, כלי רכב ואפילו מגרש כדור עף. פלוגת הרב"טים החלה לסרוק את המחנה באש, ובאותה עת נשמעו מטחי קטיושות. אלה חלפו מעל הכוח המתקדם, אך נחתו בשטח היערכותו, במקום שבו פרק מנגמ"שיו. מהאש נהרג חיל, ושבעה מלוחמי הגדוד נפצעו.⁸¹⁷

איור 30 : סד"כ הכוח התוקף בקרב כפר סיל השני, 10 ביוני 1982

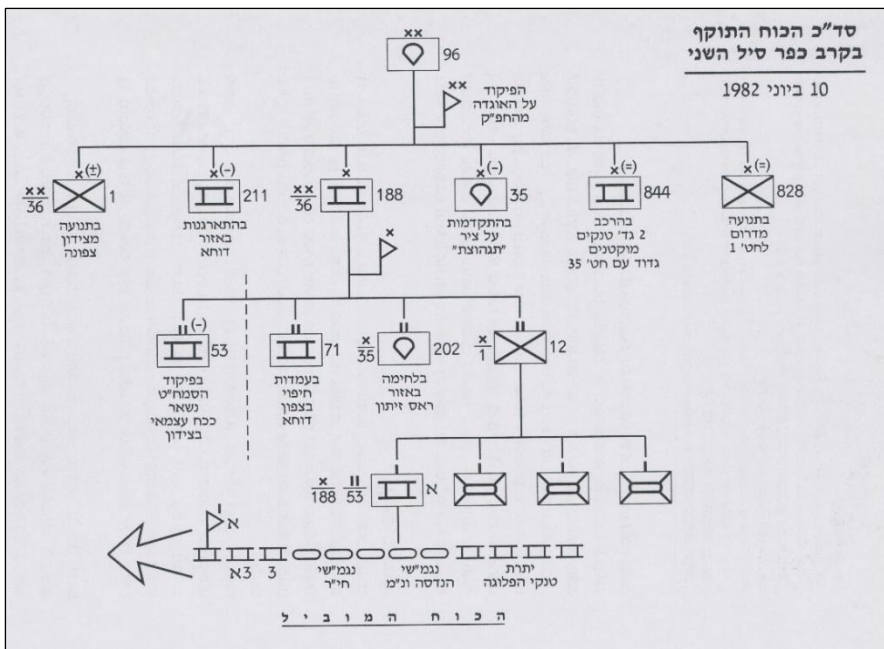

⁸¹⁷ יאיר, איתי מלבנון, עמ' 116-117.

ארטילריית כוחותינו שהופעלה במשימות ני"ס (נגד סוללות) הצליחה כנראה לאתר ולפגוע בסוללות המטל"רים של המחבלים, שכן האש שלהם פסקה. הארטילריה הסורית של חטיבה 85 התרכזה במשימות כנגד סוללות הארטילריה של כוחותינו וכנגד ריכוזי כוחות עורפיים יותר.⁸¹⁸

תנועת גדוד 202 המשיכה, הפעם בשני ראשים בפיקודם של המג"ד ושל הסמג"ד. בדרכו נתבע הכוח לחצות ואדי עמוק, ולאחר תנועה רגלית קשה של 3–4 ק"מ באזור הגבעות נתקל הגדוד באזור ראס א-זייתון בכוח סורי, כנראה, כוח קומנדו.⁸¹⁹ בהסתערות של כוח הסמג"ד על הכוח הסורי חוסל מערך האויב בלחימה מטווחים קצרים ולפעמים אף בקרב של פנים אל פנים. בשל כמות הנפגעים, שלושה הרוגים ושבעה פצועים, שנגרמו לגדוד ובשל החשש מהתקפת-נגד של הכוחות הסוריים, נעצרה ההתקדמות. הכוח שנעצר זיהה מולו טנקי אויב, כנראה, מספר טנקי טי-34 מפוגי הצש"ף 420 או אפילו של פלוגת טנקים קדמית מחטיבה 85 הסורית, ודיווח עליהם מייד למפקדת החטיבה.

פלוגת הרב"טים של הגדוד נערכה לאבטח את הכוח כולו, שבינתיים עסק בניסיונות התאוששות ובעיקר בחיפוש אחר מקורות מים. לנוכח הנפגעים, לנוכח החשש מהתקרבות טנקי אויב ולנוכח מחסור במים ובתחמושת ביקש המג"ד מהמח"ט להתפנות מעמדותיו.

המח"ט שהאחיזה הטקטית בקו הרכס הייתה חשובה לו נטה שלא לאשר את ההתקפלות. רק בחצות הליל אישר לרדת מהרכס, ולגדוד הצנחנים אישר לחבור לגדוד

⁸¹⁸ טלאס, הפלישה הישראלית ללבנון, עמ' 238.

⁸¹⁹ ההיתקלות בכוח הסורי הייתה בהפתעה. מודיעין החטיבה לא ידע ולא הודיע לגדוד דבר על הימצאות כוח סורי באזור (מה"ד-היסטוריה-ענף סיקור צה"ל, תחקיר קמ"ן החטיבה, רס"ן אבי גרינברג, תחקור קציני מטה חט' 188, נערך בדוחא מפח"ט 188 בתאריך 16.8.82, 2 במאי 1983, עמ' 193).

החי"ר. כוח הסמג"ד עם שתיים מהפלוגות נשא את האלונקות וניסה לרדת מהרכס, אך בשל חשש מהיתקלות באויב חזר למתחם הגדודי. בניסיון השני יצא הגדוד כולו במורד השלוחה, ישירות מערבה, אל עבר האוטוסטרדה, כשפלוגת הרב"טים אבטחה אותו מלפנים ומאחור.⁸²⁰ בשעה 02:00 לערך הגיע הכוח לקרבת הכוחות האחרים שעל האוטוסטרדה. ביום ו' עם שחר עלה הגדוד על נגמ"שיו ונע לאחור לאזור דאמור להתארגנות ולמנוחה לאחר הלילה הארוך והמתיש שעבר עליו.

את תנועת הגוף העיקרי הוביל גדוד הטנקים 71 בפיקודו של רס"ן איל בן-ראובן שעלה לעמדות באזור "הטרוזיגוט", בפאתיה הצפוניים של דוחא, כדי לחפות על תנועת הכוח של גדוד 12 בפיקודו של סא"ל ברוך שפיגל. גדוד 12 הגיע לקרב כששתיים מפלוגותיו תגברו את גדודי הטנקים של חטיבה 188. בתמורה תוגבר הגדוד בפלוגת טנקים מגדוד 53, במחלקת "עורב", בפלגת נ"מ של תותחי וולקן מגדוד 947 (שכללה גם את המג"ד עצמו) ובמחלקת פלסים מגדוד 605. כוחות גדוד 12 החלו לנוע בשעה 11:00,⁸²¹ לפני שהושלמה תפיסת עמדות החיפוי ולפני שנכבש, על פי התכנון, השטח השולט של גבעת א-ראדאר. הם התקדמו בשטח הנמוך בציר האוטוסטרדה אל עבר בתיו הגבוהים של כפר סיל.⁸²² את ההתקדמות ליווה סיוע ארטילרי שכל זמן התנועה פעל לעבר מטרות בכפר סיל ממזרח לצירי החוף.

בראש השדרה הגדודית נע טנק המ"פ של פלוגה א' (פלוגת בני ישיבות) מגדוד 53, אחריו שני נגמ"שים ושלושה טנקים של מחלקה 3. בעקבותיהם התקדמו נגמ"שי החי"ר, ההנדסה והנ"מ, ורק בסוף – שאר טנקי הפלוגה. בעקבות חשד שהתעורר אצל המג"ד, כ-20 מ' לפני "הבית האדום", בית רב-קומתי ממזרח לאוטוסטרדה, הוא הורה לחיילי הכוח לעבור לתנועה רגלית ולהתפרס מאחורי מחסות משמאל לכביש. טנק המ"פ ושלושת הטנקים הללו אבטחו את הכוח הרגלי. כוח עתודה בפיקוד סמג"ד 12 וסמ"פ הטנקים נשאר בחיפוי מאחור. מכת אש נק"ל וטילים נפתחה אל הכוח בשעה 12:15⁸²³ כשהשלים את הפריקה מהנגמ"שים בשטח הפתוח על הכביש במעלה גבעה. מרקטת אָר-

⁸²⁰ יאיר, אָתי מלבנון, עמ' 126.

⁸²¹ וולמן, אלון בסופה, עמ' 35.

⁸²² כוחות גדוד 12 התקדמו עד לבית החרושת לצבע "ספיד" (תיק לקחי שלום הגליל).

⁸²³ רשת "אחוזה".

פּי-ג'י נפגע, בחלקו האחורי, טנק מ"מ 3. רקטה נוספת פגעה בו בעת שהצוות ניסה להיחלץ.⁸²⁴ כל אנשי הצוות נהרגו.

טנק הגור נפגע גם הוא, ככל הנראה, מפגיעת תול"ר. צוותו הצליח להיחלץ מהטנק. המ"פ שטרם הירי תמרון לתוך מחפורת לצד הכביש ניסה לסייע בחילוץ. רופא וקמב"ץ מכוח החי"ר סייעו בחילוץ, ובאזור ארגנו נקודה לאיסוף נפגעים.

מ"פ הטנקים וטנק הסמל עסקו בחיפוי קרוב.⁸²⁵ באש הטנקים הושמדו שני נגמ"שים סוריים. עיקר האש רוכזה לעבר "הבית האדום" שקומותיו נהרסו. נגמ"שי הכוח הפגיעים נסוגו במהירות לאחור, לכיוון גשר דאמור, שם עדיין המתין כוח העתודה של הגדוד. מג"ד 12 שנותר בשטח עם חייליו המשיך לנהל את הקרב ולחלץ את הנפגעים. ניסיון להמשיך בתנועה של הכוח בחסות שני הטנקים שנותרו נקטע באיבו. מפגיעת טיל נ"ט מילאן נפגע גם טנק המ"פ אפי מרג"י שנפצע. שלושה מאנשי הצוות, בהם המ"פ, נחלצו, התותחן נהרג ונשאר בצריח. נגמ"ש החוליה הטכנית של הגדוד נע קדימה בעקבות טנק הסמ"פ, וחילץ את הפצועים לאחור.⁸²⁶

הסמ"פ משה קרביץ קיבל את הפיקוד על הפלוגה, וניסה להמשיך בפעולות החילוץ. בד בבד התחלקו הטנקים שנותרו לשתי קבוצות והמשיכו לנוע כקילומטר נוסף תוך שהם לוחמים בשטח הבנוי, מתמרנים בין מסלולי הכביש, יורים באש תותחים ומקלעים ומחפים על לוחמי החי"ר.

לאחר סיוע ארטילרי יעיל⁸²⁷ בשעות בין הערביים התחדשה הלחימה, ובה השתתפו בעיקר לוחמי החי"ר, ואליהם הצטרפו גם חיילי ההנדסה המסופחים. טיל שניתז מדופן טנק מלווה התפוצץ בקרבת כיתת הנדסה שפרקה ופעלה לצד הנגמ"ש שלה. מהפגיעה נהרג הסמ"פ, וחייל נוסף ונפצעו ארבעה פלסים מגדוד 605. סמל המחלקה אהרן טובול שנפגע פחות גרר אותם במבצע יחיד, תחת אש צלפים בלתי פוסקת אל התאג"ד.⁸²⁸ עתה התקדמו הטנקים כשהם נעים על הכביש המערבי הנמוך יותר, שם היו חשופים פחות לאש הצלפים מהבתים על הגבעות. אש טילים נורתה אל הכוח ואף פגעה בזחל של

⁸²⁴ לפי אלון בסופה, עמ' 35 היו אלה שני טילי נ"ט מסוג "מילאן" שבהם צויד הקומנדו הסורי.

⁸²⁵ שם, עמ' 36.

⁸²⁶ מנואלי וגרשוביץ, עוצבת "ברק" בשל"ג.

⁸²⁷ בד בבד נדרש על ידי החטיבה והופעל גם סיוע אווירי. פצצה שהוטלה פגעה במרחק של כ-300 מ' מפלוגה מ' ולא הועילה רבות לכוחות הנלחמים (תחקיר סמח"ט 188, עמ' 62).

⁸²⁸ על מעשהו של סמל אהרון טובול הוא צוין לשבח מפי מפקד הפיקוד.

אחד הטנקים. הסמ"פ קרביץ שפקד על הכוח הורה לו לסגת עצמאית. תוך תנועה נפגע גם הטנק שלו מטיל והצוות נטש. טנק נוסף נפגע, והטען נהרג במקום. נהגו היה היחיד שנחלץ ללא פגיעה.

באותו לילה נמשכו מאמצי החילוץ של הכלים הפגועים. שני הטנקים הכשירים נחלצו לאחור כשהם נושאים על סיפונם פצועים. נגמ"ש הסמג"ד הוביל את השיירה בדרכה חזרה לכיוון גשר דאמור⁸²⁹. הטנקים הפגועים נשארו בשטח.⁸³⁰ כוחות הרגלים של גדוד 12, שתוגברו בינתיים גם בשתי פלוגות צנחנים בפיקוד סמג"ד 50,⁸³¹ שיפרו את מאחזיהם במבנים בצידי הכביש. לקראת ערב ללוחמים הועברה גם אספקה של מזון, של תחמושת ושל מים.⁸³²

תוך חיפוי מקומי⁸³³ חילצו לוחמי החי"ר את שאר אנשי הצוות. מכל טנקי הפלוגה נותרו עתה רק שניים כשירים. את הטנקים הפגועים פינה הסמ"פ אל מאחורי מחסות בחצר בית המלון הסמוך.

⁸²⁹ וולמן, אלון בסופה, עמ' 42.

⁸³⁰ תחקיר סמח"ט 188, עמ' 63.

⁸³¹ סכום פעילות חטיבתית בשל"ג, עמ' 3.

⁸³² שלום הגליל – תחקיר ק' אג"מ חט' 188, אוג' 36, עמ' 39.

⁸³³ סיוע אווירי שהופעל באותה עת הופסק על פי דרישת המח"ט בשל קרבת הנפילות לכוח הלוחם (רשת "אחוזה", משעה 14: 13). הסיוע הארטילרי נמשך באופן רצוף בכל שעות הלחימה.

איור 31 : קרב כפר סיל השני, 10 ביוני 1982

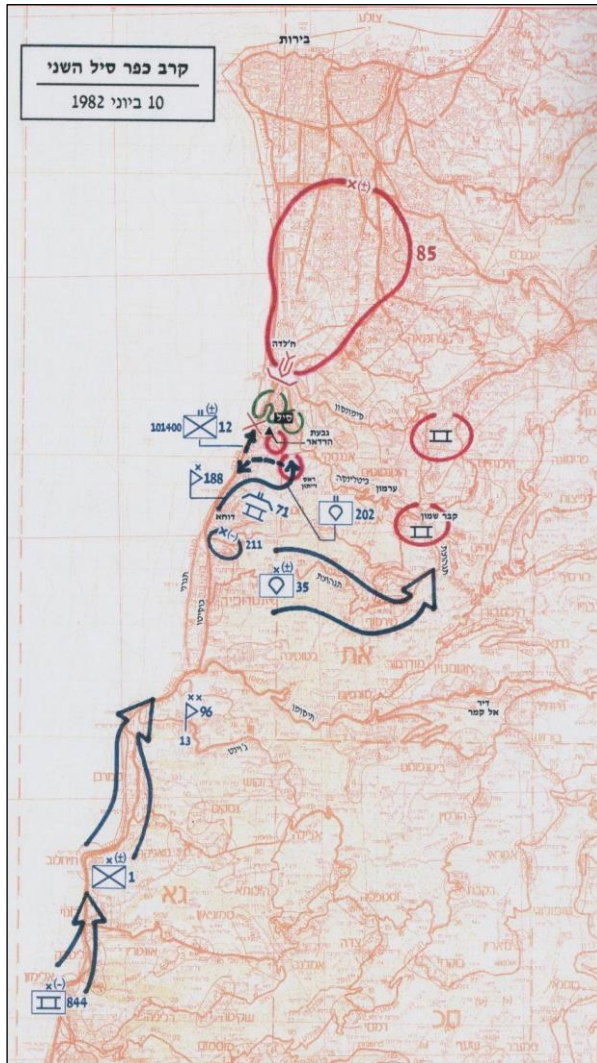

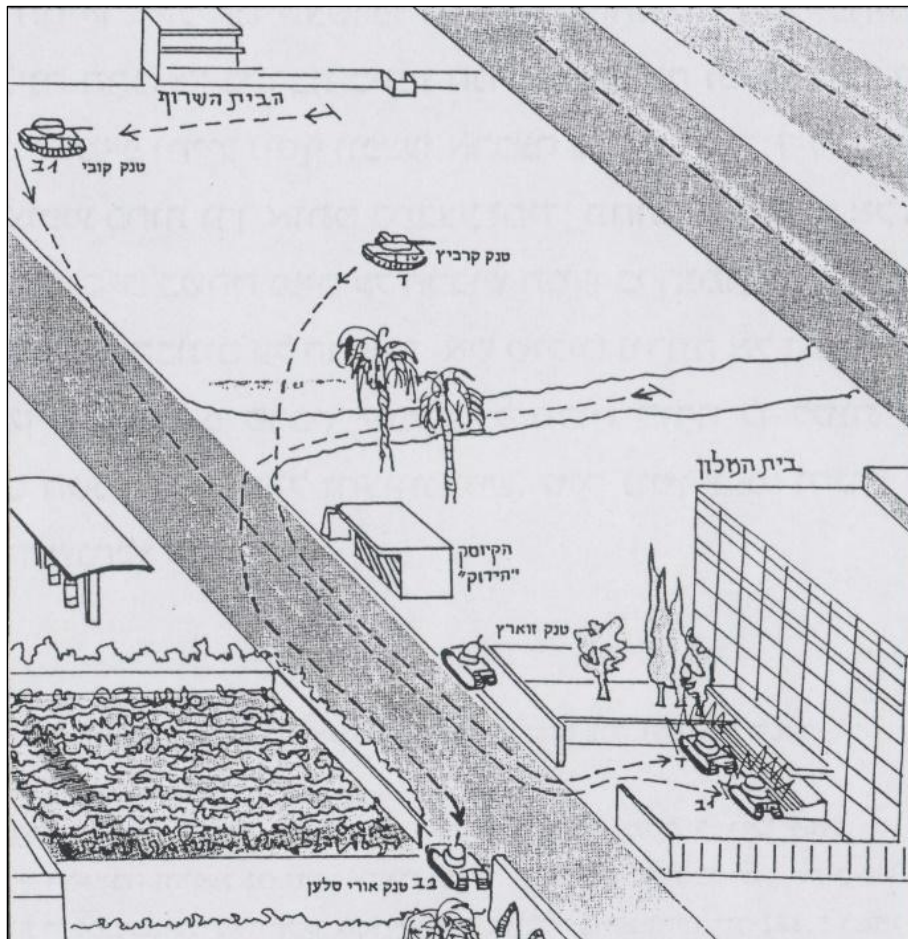

מג"ד 12 הורה על נסיגה בחיפוי הטנקים שהתמקמו עתה מאחורי חומה של בית המלון. הירי, ובעיקר ירי טילים, נמשך כל העת. בינתיים בשטח התנהלו פעולות חילוץ ופינוי, בעיקר באמצעות נגמ"ש החוליה הטכנית, שעליו פיקד קצין צנחנים מתנדב. הסמ"פ שנטש את טנקו הפגוע ניסה לחזור אליו תחת אש כדי לפנות מפות ומסמכים מסווגים. טיל נוסף שפגע בטנק פצעו קשות והרג איש צוות שהצטרף אליו.⁸³⁴

במפקדת חטיבה 188 ובמפקדת אוגדה 96, שכבר בשעות אחר הצהריים המוקדמות הבינה כי שוב נבלמה ב"פקק" כפר סיל,⁸³⁵ התגבשה ההכרה שכל הרכס של כפר סיל מוחזק בידי כוחות אויב. עוד באותו ערב הוחל בנוהל קרב חדש להתקפה סדורה על מערכי כפר סיל.

המאמץ החטיבתי להתקדם תוך עקירת המאחז הסורי באזור הכפר נכשל. חסימת הציר גרמה להיווצרות פקק ארוך של כל הכוחות שנעו על ציר החוף. טור הרק"ם שנעצר, מנה עתה שתי חטיבות טנקים (211 ו-188) וחטיבת חי"ר אחת (חטיבה 1), ונמנו בו כ-400 כלי רכב לאורך כ-6 ק"מ. בעורפם המשיכו לנוע צפונה כדי לחבור לכוחות האוגדה, לחטיבת החי"ר 828, לחטיבת שריון מוקטנת 844 ולחטיבת בית הספר לשריון.

ההתקפה השלישית על כפר סיל, 11–13 ביוני 1982

בתוך הטור התקוע שעל ציר החוף בבוקר יום ה', 10 ביוני, היה גם גדוד 74 גדוד טנקי צנטוריון (שוט ג') מחטיבה 188, בפיקודו של סא"ל עמירם לוין, גדוד שפעל מתחילת המלחמה תחת פיקוד חטיבה 1. כששמע המג"ד בקשר של חטיבת האם שלו, חטיבה 188,

⁸³⁴ על תפקודו במהלך הקרב ובניסיונות החילוץ עוטר הסמ"פ משה קרביץ בעיטור העוז.
⁸³⁵ ברשת "חרוב", סליל 15, קצין האג"ם של האוגדה מדווח לפיקוד הצפון כבר ב-101410 על בעיה של חטיבה 188 בהטרוזיגוט, "אדום" 8795.

שכוחות החטיבה הסתבכו ונתקעו בתוך כפר סיל התקדם צפונה עם הטנק שלו, וממקום תצפית גבוה ותוך עיון במפות ובתצ"א שברשותו הבחין כי ניתן לפרוץ דרך עוקפת בשטח ההררי ולהתחבר לציר "ביטלינקה" שיביא את כוחותינו לעורף מתחמי האויב. אפשרות זו עלתה כבר בתכנוני החטיבה בטרם קרב.⁸³⁶

מסתבר שמעט קודם לכן העלה מח"ט 1, אל"ם ארווין לביא, את הרעיון⁸³⁷ לפני מאו"ג 96, וזה אישר את תוכניתה של חטיבת 1 לכבוש את כפר סיל, הפעם במאמץ רגלי מוגבר. לצורכי התכנון והביצוע ביקש מח"ט 1 גדוד חי"ר נוסף. בהתחלה הוקצה לו גדוד 450 מוקטן שפעל עד עתה עם חטיבה 211. מאוחר יותר שונתה ההקצאה לגדוד 202 של הצנחנים, שכבר באזור בלילה הקודם פעל עם חטיבה 188.⁸³⁸

כוחות אחרים שעמדו תחת פיקוד אוגדה 96 באותה עת היו :

1. חטיבת הצנחנים 35 שהמשיכה בתנועת האיגוף הרגלית בציר "תגהוצת".
 2. חטיבת השריון 188 שהועמדה בכוננות לפריצה משוריית בצירי החוף צפונה.
 3. חטיבת השריון 211 שהייתה בהתארגנות בשטחים שמדרום לדוחא.
 4. חטיבת הרגלים 828 שהוכנסה בשלב זה לציר "תגהוצת" בעקבות חטיבה 35.
 5. חטיבת השריון המוקטנת 844 שעדיין הייתה בדרכה למרחב האוגדה.
- המשימה שהוטלה על חטיבה 1 הייתה לכבוש את השטחים השולטים באש על צירי החוף ולטהר את כפר סיל מכוחות אויב סוריים ומחבלים, כדי לאפשר לכוחות להמשיך לעבור בציר החוף צפונה ולכבוש את שדה התעופה של ביירות. השיטה שנבחרה הייתה לאגוף ולהשתלט על ציר "ביטלינקה" מהכפר ערמון לכפר סיל ודרכו לנוע לתוך כפר סיל ולכבוש את האזור מהממד הצר והגבוה, כלומר, מדרום-מזרח לצפון-מערב.

⁸³⁶ מפח"ש-תו"פ-לשכה, הקרב על כפר סיל, תחקירי קרבות שליג, דצמבר 1986 (להלן: הקרב על כפר סיל), עמ' 1.

⁸³⁷ באופן לא מתואם עם מג"ד 74. רעיון שעלה במקביל אצל שני המפקדים.

⁸³⁸ מה"ד היסטוריה, שליג - תחקיר מח"ט 1 אל"ם ארווין, 27 ביוני 1983 (תחקיר מח"ט 1; רשת "כידון", מבצעים חטיבה 1, שעה 04:57.

איור 33 : קרב כפר סיל השלישי – לחימת אוגדה 96, 11-13 ביוני 1982

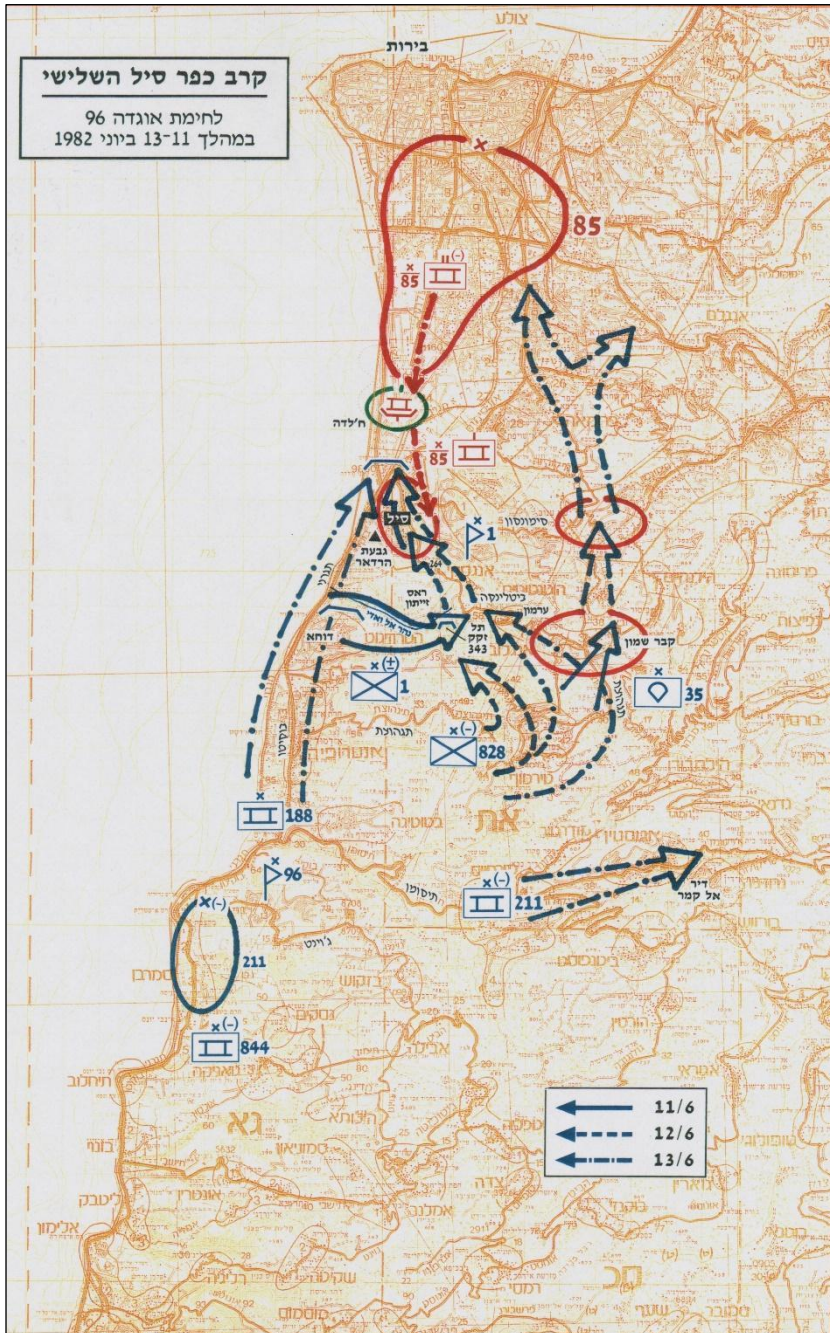

סד"כ החטיבה התוקפת מנה את גדודי החי"ר 13 ו-202 (מחטיבה 35), את גדוד הטנקים 74 (מחטיבה 188), ובו 27 טנקים,⁸³⁹ פלס"ר מוקטן, פלוגת טילי נ"ט "עורב", סוללת נ"מ "חובט" ומחלקת חה"ן.

את הזמן שנותר עד לתחילת המבצע ניצלה מפקדת החטיבה לנוהל קרב ולאיסוף מודיעין. בין השאר, נפרסו עזרים מודיעיניים ונלמדה הקרקע בגזרת המבצע. החטיבה פרסה תצפיות והסתייעה בתמונה שהתקבלה ממזל"ט שפעל באזור.⁸⁴⁰ בשעות אחר הצהריים כונסו כל המג"דים והמ"פים לקבוצת פקודות, ובה נמסרו הפקודה והנתונים השונים לכוחות המבצעים.⁸⁴¹

משימתם של הכוחות השונים של החטיבה, שתוכננה לקבל סיוע אוויר וארטילריה,

הייתה כך :

1. גדוד הטנקים 74 – תנועה תוך פריצה בציר האוגף לעבר ציר "ביטלינקה", כיבוש אזור ראס א-זייטון ואזור נ"ג 264, אבטחת האגף וכן חיפוי לגדודי החי"ר 13 ו-202 בעת כיבוש כפר סיל.

2. גדוד החי"ר 13 ועוד פלוגה ח' מגדוד 74 – כיבוש שני הרחובות הראשיים של כפר סיל.

3. גדוד הצנחנים 202 ועוד מחלקת טנקים מגדוד 74 – כיבוש מוצב "הראדר" וחלקו העליון של כפר סיל.

בערב יום חמישי, עם חשכה, עלה גדוד 74 לחלקיו העליונים של הכפר דוחא ונכנס לחניון לילה. פלוגה ו' של הגדוד, הפלוגה הראשונה שהגיעה למקום, עלתה עוד באותו לילה לעמדות אל מול ראס א-זייטון וחיפתה על פעולת החילוץ של גדוד 202.

בשעה 02:00 של יום ו' החלו כוחות מגדוד ההנדסה 605 בפיקודו של המג"ד, סא"ל איתן לידור, להכשיר את הציר. במשך כארבע שעות בעבודה במשמרות וללא תאורה פרצו שני דחפורים של הגדוד תוואי באורך של כ-1,800 מ'.⁸⁴² העבודה בוצעה באבטחה צמודה של חיילי החי"ר ושל מחלקת טנקים מגדוד 74.

בדרכם הכשירו הדחפורים מדרון תלול לתנועה ופרצו דרך בין החורשות שעל צלע ההר. דרך זו אפשרה לכוח המשוריין לאגוף את מערכי המחבלים והסורים בכפר סיל

⁸³⁹ מה"ד – היסטוריה – ענף סיקור צה"ל, תחקיר סמג"ד 74 מחטיבה 188, סרן מאיר גחטן, 2 במאי 1983 (להלן: תחקיר סמג"ד 74), עמ' 48.

⁸⁴⁰ תחקיר מג"ד 202, עמ' 95.

⁸⁴¹ תחקיר מח"ט 1, עמ' 19.

⁸⁴² לקחי חה"נ מבצע שלי"ג, עמ' 57; מנואלי וגרשוביץ, עוצבת "ברק" בשלי"ג.

ולהגיע אל היעדים מעורפם. כוחות האויב לא חשו במתחולל. עד השעה 07:00 הייתה כבר הדרך מוכנה לתנועה.

תוך כדי פריצת הדרך החל גדוד 74 לנוע מזרחה תוך חיפוי הדדי. לקראת בוקר תפסו טנקי הגדוד עמדות על תל זקק, נ"ג 343.⁸⁴³ מייד עם תפיסת העמדות נוצר מגע אש עם כוחות אויב שנמצאו מצפון-מערב לתל זקק. על הרכס שממול זוהו נגמ"שי ברד"ם ובט"ר וכן מרגמות, תותחי נ"מ 37 מ"מ ועוד.

תצפיות חטיבתיות שנפרסו באזור זיהו בטווחים של כ-3.5 ק"מ כוחות אויב נוספים. היו אלה טנקים סוריים שישבו על ציר "תגהוצת" מעל הכפר ערמון. שניים עד ארבעה מטנקים אלה הושמדו בירי לטווחים ארוכים. טנקי האויב לא השיבו אש כיוון שככל הנראה לא זיהו את כוחותינו. האש שנורתה על הגדוד מרכס ראס א-זייתון הייתה מעטה ובלתי יעילה. במהלך חילופי האש הושמדו עוד כשמונה כלי רכב משוריינים, תותחים וכלי נשק נוספים.

⁸⁴³ הקרב על כפר סיל, עמ' 3. התחקיר משמש מקור עיקרי למתואר בקרב סיל השלישי.

איור 34 : סד"כ הכוח התוקף בקרב כפר סיל השלישי, 11-13 ביוני 1982

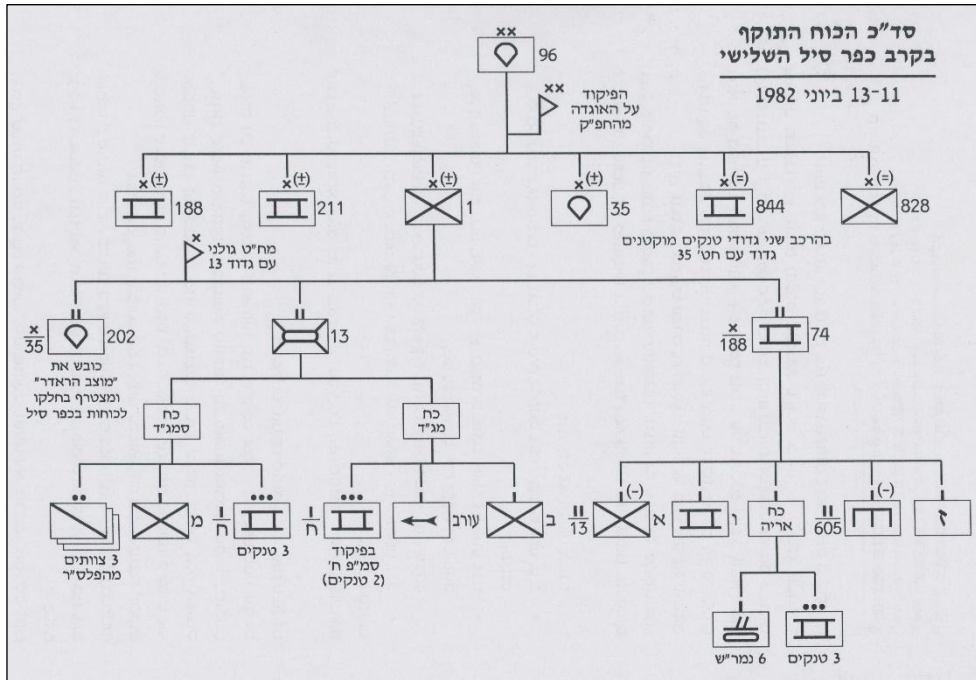

ב-12:00 נכנסה לתוקפה הפסקת האש, והגדוד נשאר במקומו עד למחרת בשבת
 בצהריים. את הפסקת האש ניצלו היטב הסורים שאיתרו את האיגוף הכפול של כוחות

צה"ל. אל השטח במרכז הכפר שבו זהו, כולל בגיחת צילום מלפני הצהריים,⁸⁴⁴ רק חמישה טנקי אויב, מהם שניים פגועים ומעלים עשן, נכנסו שתי פלוגות טנקים מגדוד הטנקים של חטיבה 85 הסורית החונה באזור ביירות. הטנקים תפסו עמדות באזור כיכר המסגד והרחבה הסמוכה אליו.

את ההפוגה ניצלו גם מג"ד 74 ועוזריו לתכנון המשך הלחימה בראש הכוח החטיבתי. על פלוגה ו' ועל פלוגת החי"ר א' המוקטנת מגדוד 13 הוטל להוביל את הגדוד עד לחבירה לציר "ביטלינקה" ובהמשך כיבוש "המחנה הצבאי" וראס א-זייטון וטיהורם וכן חיפוי לעבר "מוצב הראדר". על פלוגה ז' ועל פלוגת ההנדסה הוטלה המשימה לחפות מקרוב ולאבטח את האגף במעבר ההכרחי על נהר אל ואדי וכן לכבוש את המוצב בני"ג 264, ולחפות על פעולת גדוד 13 במהלך טיהור כפר סיל. "כוח אריה" (מ"פ שהשתחרר וחזר לגדוד עם פרוץ הקרבות) בהרכב של שלושה טנקים ושישה נמר"שים (נושאי מרגמות 81 מ"מ) תוכנן לחפות רחוק לעבר ראס א-זייטון והמחנה הצבאי מאזור ני"ג 364 ומאוחר יותר לחפות מאזור ראס א-זייטון לעבר כפר סיל. פלוגת טנקים ח' שתוכננה לפעול תחת פיקוד גדוד 13 הושארה ככוח עתודה גדודי בשלב ההתקדמות. ההפוגה שנוצלה להמשך ההכנות וללימוד התוכנית נוצלה גם להמשך התבצרות בעיקר של הכנת רמפות ירי אל מול ראס א-זייטון.

התכנית החטיבתית שלעת ערב אישר המאו"ג, עמדה בעינה. כוונתו הייתה אפוא לתקוף את כפר סיל ביום כשרק קידום הכוח הרגלי לעבר פאתי הכפר ייעשה רגלית ובחסות החשכה.⁸⁴⁵ בעקבות גדוד 74 תוכנן גדוד 13 לפרוץ לשני הרחובות הראשיים של כפר סיל ולטהרם. גדוד 202 תוכנן לכבוש ולטהר את "מוצב הראדר" ואת השטחים הסמוכים אליו.

פרק ההמתנה עד תחילת תנועת הכוחות נוצל להנחית אש אוגדתית כדי להעסיק את מתחם סיל בארטילריית אוויר וטנקים ואת מתחם "אנגסקו"⁸⁴⁶ באוויר בלבד.⁸⁴⁷ תצפיות חטיבה 1, כמו גם תצפיות של חטיבה 188 שהיו פרוסות מדרום לגזרת הלחימה, המשיכו לעדכן את המפקדים. בד בבד לרשות החטיבה הופעלה גם תצפית אווירית

⁸⁴⁴ הגיחה נערכה בשבת בבוקר בשעה 10:45, אך פוענחה רק כמה ימים לאחר מכן. טנקי האויב לא אותרו גם מתצפית מוטסת (שלף) שפעלה בגזרה באותה עת (מה"ד-היסטוריה-ענף סיקור צה"ל, תחקיר קמ"ן גדוד 74 מחטיבה 188, 2 במאי 1983, עמ' 5).

⁸⁴⁵ אוגדה 96 במבצע שלי"ג, עמ' 5.

⁸⁴⁶ ריכוז של כבישים ומבנים במעין שכונה כ-2 ק"מ ממזרח לכפר סיל.

⁸⁴⁷ שם, עמ' 5.

שהסתייעה באמצעים אלקטרואופטיים. הגדלות תצ"א של היעדים, ובהם בתים ממוספרים, נמסרו לגורמים השונים ואפשרו הוספה מדויקת יחסית של נתוני המודיעין שהגיעו.⁸⁴⁸

בשבת בצהריים, עם קבלת האישור להתקדם, זזו כל גדודי החטיבה. גדוד 74 הוביל בהתקדמות לעבר ציר "ביטלינקה". החוד של מ"פ ז' ועוד מחלקה נע בזהירות ותוך חיפוי מתמיד לפני הכוח העיקרי. כשהגיע החוד אל הצומת ציר "ביטלינקה", תפס עמדות לעבר "המחנה הצבאי" וירה על היעד. המג"ד ופלוגה ו' הגיעו גם הם לצומת כשנפתחה עליהם אש מדויקת, כנראה, מטנקים סוריים ומאמצעי נ"ט שהיו ממוקמים בטווחים של 600–800 מ' ממזרח לנ"ג 264.

בתגובה על האש הסורית הונחתה מכת ארטילריה על הגבעות שמחן נורתה האש. מפקדת הסיוע החטיבתית, בפיקודו של רס"ן חזי נגר, הפנתה אל האזור גם מטוסים שפעלו בשיטה של סיוע מכוון, ובו השתלב גם הקת"א שחבר לחטיבה⁸⁴⁹ כדי להימנע מפגיעה בטווחים הקרובים מכוחותינו. על פי דרישה, בכל פעם אל עבר המטרות נורו שני פגזי זרחן, ובאמצעותם זיהו הטייסים את יעדיהם.⁸⁵⁰

בחיפוי פלוגה ז' נעה פלוגה ו' קדימה על ציר "ביטלינקה". אש לא יעילה נורתה מכיוון "המחנה הצבאי" שליד נ"ג 318. המחנה טוהר ממחלקת קומנדו שהחזיקה בו. טנק טי-34 בודד שניצב קרוב למחנה הושמד, ככל הנראה עוד קודם, בתקיפת חיל האוויר.

היעד הבא היה המוצב בנ"ג 264 שנחשב לעיקרי במרחב כפר סיל מעצם שליטתו על כל האזור. את התנועה אל היעד הובילה פלוגה ו' בחיפוי קרוב של פלוגה ז'. חיפוי רחוק נתן "כוח אריה" שנשאר בתל זקק, ואליו הצטרפה עתה גם פלוגה ח' המסופחת לגדוד 13. לאחר תפיסת הצומת באזור "ביטלינקה" 55 עברה פלוגה ז' להוביל ותפסה עמדות מול היעד. כאן התפצל הגדוד לשני כוחות: פלוגה ו' ופלוגת החי"ר נעו לכיוון דרום-מערב וסרקו את הרכס של ראס א-זייתון. השטח הקשה על תנועת הטנקים, ואלה נעו לאיטם כאשר חיילי החי"ר נעו רגלית וטיהרו את היעד. פלוגה ז' המשיכה בתנועה ועלתה על

⁸⁴⁸ החטיבה הסתייעה בתצפית מוטסת ("מראה מיוצבת") שהעבירה מודיעין בזמן אמת (מה"ד-היסטוריה-ענף סיקור צה"ל, דברי מח"ט 1 בכנס מח"טים, עמ' 10).

⁸⁴⁹ תחקיר מח"ט 1, עמ' 21.

⁸⁵⁰ סיכום מג"ד 74, סא"ל עמירם לוי בלשכת הרמטכ"ל- כנס לקחי חש"ן, 9 ספטמבר 1982 (להלן: סכום מג"ד 74), עמ' 8.

היעד בני"ג 264, בעוד חילי פלוגת ההנדסה שעימם סרקוהו רגלית. היעד נכבש ללא התנגדות של ממש.

התקדמותם של כוחות צה"ל לאגפו של מערך הסורים והמחבלים, שהיה ערוך ברובו למניעת ההתקדמות בציר החוף, חייבה את הפיקוד הסורי לשנות את היערכותם. מלבד שתי פלוגות טנקים מגדוד השריון של חטיבה 85 הוחשו כוחות נוספים של חיילי קומנדו, נ"ט מקרב פלוגות ההגנה, ושל מחבלים לתגבר את אזור הכפר.⁸⁵¹

בשעות אחר הצהריים המוקדמות התייצב גדוד 74 כולו באזור והיה מוכן לסייע לגדודים 13 ו-202 שעברו קדימה לכבוש את יעדיהם. גדוד 202 שהחל לנוע משטחי ההתארגנות שלו באזור הכפר דוחא רק ב-11:00, תוגבר במחלקת טנקים מפלוגה ח'. הגדוד נע מציר "ביטלינקה" לכיוון דרום-מערב כדי לכבוש את "מוצב הראדר". הגדוד ירד מנגמ"שיו והתקדם רגלית כשבקרבתו רק הטנקים והנגמ"שים החיוניים לסיוע הקרוב. הכוח סרק את היעד בשני מפלסים, וגילה כי המערך הסורי שהיה במקום נטש, והיעד נמצא ריק.⁸⁵²

גדוד 13, בפיקודו של סא"ל מוטי מזרחי, הספיק לערוך מספר תדריכים לפני הכניסה לשטח הבנוי ואף נתן פקודה מסודרת לכוחות. השטח נלמד היטב ואף נעשו תצפיות על הכפר. עם הירידה מהנגמ"שים באזור ני"ג 264 שוב נערכה תצפית, ובמהלכה זוהו הרחובות שבהם אמור היה הגדוד לנוע.

לצורך טיהור הכפר נחלק הגדוד לשני כוחות משנה:⁸⁵³

1. כוח המג"ד עם פלוגה ב', פלוגת העורב החטיבתית, ועוד שני טנקים מפלוגה ח' של גדוד 74 בפיקודו של המ"פ סגן צביקה.
2. כוח הסמג"ד, סרן אבשלום כהן, עם הפלוגה המסייעת, עם שלושה צוותים מפלוגת הסיוע החטיבתית ועם עוד שלושה טנקים מפלוגה ח'.

בשעה 17:00 בערך החל כוח המג"ד, שבקרבתו גם חפ"ק המח"ט,⁸⁵⁴ לנוע על הכביש הראשי בכפר סיל. תחילה נתפסו שני הבתים ממערב לכביש בידי פלוגה ב'. בעוד פלוגת "העורב" השתלטה על הבית בצד המזרחי. לאחר ההשתלטות על הבתים הקיצוניים, המשך הכוח לנוע כשבחוד שני טנקים ואחרים שני נגמ"שים של לוחמי החי"ר. בשלב

⁸⁵¹ לפי אל-איובי, "הכוחות המיוחדים במערכת ביירות", עמ' 126.

⁸⁵² תחקיר מג"ד 202, עמ' 96.

⁸⁵³ תחקיר מג"ד 13.

⁸⁵⁴ תחקיר מח"ט 1, עמ' 21.

זה נעו עם הכוח גם שלושת הטנקים שהיו מיועדים לחבור לכוח הסמג"ד בציר הרוחב הראשון המחבר בין שני רחובות הכפר המקבילים.

הטנקים שנעו קדימה נתקלו בירי מלפנים והשיבו באש תותחים ומקלעים. תוך כדי הירי הבחינו הטנקיסטים בכוחות צה"ל הנמצאים בקו האש שלהם. התברר שכוח מחלקתי, בפיקודו של קצין מילואים מסופח, נע קדימה למגע עם הסורים ללא תיאום. הטנקים ופלוגת ה"עורב" נצרו אש עד שהמחלקה נעה אחורה וחברה לשאר הכוח. כוח החי"ר המשיך להילחם בשטח הבנוי. בין הבתים רבי-הקומות היו שטחים פתוחים די גדולים. הטנקים החבירים פתחו מרחק. עם המשך ההתקדמות לקראת מרכז הכפר נעצר חפ"ק המג"ד ליד אחד הבתים. המג"ד תדרך את מ"פ ב' לגבי אופן הטיהור של בית שעייב את התקדמות הכוח. באותו רגע התפוצץ פגז במרחק של 2 מ' משם וגרם לנפגעים רבים.⁸⁵⁵ קצין המבצעים של הגדוד ואחד המ"מים נהרגו. קצין הקשר ושני קשרים שהיו עימו וכן הקש"א וסמ"פ ב' נפצעו. התאג"ד שקודם למקום החל לטפל בנפגעים. אש האויב נמשכה, והמצב בשטח החמיר.

מ"פ ח' שהמשיך להתקדם לאזור המסגד ותחנת הדלק במרכז הכפר, נתקל בשני טנקים סוריים ובחילי קומנדו שפעלו מתוך בתים באזור. המ"פ עצר את הכוח ודיווח למג"ד 13 על ההיתקלות. מג"ד 74 שהאזין לרשת הפלוגתית של פלוגה ח' צירף אליו את פלוגה ז' ונכנס עימם, באישור המח"ט,⁸⁵⁶ לכפר בציר הדרומי שבו נע כוח סמג"ד 13. בדרכו קיבל פקודה ממח"ט 1 לחבור בכפר לכוח החי"ר ולקבל פיקוד על טיהור ציר הסמג"ד. לאחר חבירה לכוח הסמג"ד המשיך מג"ד 74 בתנועה לכיוון צפון-מערב מתוך כוונה להשלים את חציית הכפר בטרם חשכה.

שני טנקים שפעלו בכוח המג"ד נעו כנראה מהר מדי, נותקו מהכוח העיקרי והותירו אחריהם טנקים סוריים פעילים. כוח הרגלים שהיה צריך להמשיך במשימת הטיהור נותר ללא טנקים. טנק טי-55 שהתקדם לעבר הכוח הרגלי הושמד בירי רנ"טים וטילי לאו. טנק סורי נוסף זוהה בקרבת טנק 2 ב' שנפגע עוד קודם לכן. על הטנק נורתה אש רנ"טים וטילי לאו, אך הוא המשיך לנוע כשהמט"ק בצריח ממשיך להפעיל את המקלע ולהטיל רימונים. הטנק הושמד משהושחל רימון ישירות לתוך הצריח.⁸⁵⁷ טנק 2 ב' נפגע

⁸⁵⁵ לפי תחקיר מג"ד 13, זה היה פגז אויב, לא ברור אם זה פגז טנק או פגז ארטילריה. לפי תחקיר מג"ד 202, עמ' 97, זה היה פגז ארטילריה של כוחותינו.

⁸⁵⁶ רשת "כידון", שעה 19:08.

⁸⁵⁷ גולני בשלום הגליל.

מאחור כשחלף על פני טנק סורי שנחשב לטנק פגוע. תוך כדי המשך ירי של אש נק"ל ופצצות אָר-פִּי-גִּי ועד להתפוצצות, פעל סמ"ר ארנון הופמן לחלץ את הנפגעים מתוך הטנק הבוער, ועל כך עוטר בצל"ש המאו"ג.

בשלב זה החל להחשיך. כוחות החי"ר נשארו מרותקים מתחת לבתי כפר סיל ללא יכולות תנועה בשל אש הטנקים הסוריים שתפסו עמדות ברחבה שבמרכז הכפר, ובשל החשש מההפגעות מאש הטנקים החבירים. כמה טנקים סוריים ניסו לנוע על הכביש לעבר כוחותינו, ירו מטווח של כ-200 מ' ולא פגעו. מאש טנקי פלוגה ח' נפגעו שלושה טנקים סוריים. האחרים נשארו בעמדותיהם ברחבה. בעקבות החשש מהמשך תנועה בלילה ניתנה הפקודה, באישור המח"ט והמאו"ג,⁸⁵⁸ לעצור ולהתארגן לחניון לילה, מתוך כוונה להמשיך בלחימה עם שחר, אך הלילה היה מלא בפעילות.

פלוגת הרב"טים מגדוד 202, שהשלים את משימתו ב"מוצב הראדר", נקראה גם היא, בפיקוד המג"ד, לתגבר את אזור הכפר. כוח של שני נגמ"שים של הצנחנים נע קדימה וסייע לחלץ פצועים מתוך הכפר.⁸⁵⁹ מפגיעת ארטילריה נפגע לוחם בגדוד.

בחשכה גמורה ומטווחים קצרים במשך הלילה התנהל קרב בין טנקי גדוד 74 ובין שתי פלוגות טנקי טי-55 הסוריות שתגברו את הכפר ותפסו עמדות ברחבה שבמרכז. מרביתם של הטנקים הסוריים תפסו עמדות כשפניהם אל הכביש הראשי. אחרים תמרנו ברחובות הסמוכים. באמצעי ראיית הלילה זיהו טנקי גדוד 74 את הטנקים הסוריים שהסתייעו באורות ובזרקורי א"א. גם כשהחלו להיפגע, לא כיבו הסורים את תאורת הא"א.⁸⁶⁰

את הטנקים הישראליים ששהו בחניון לילה אבטחו כוחות של סיירת גולני ואחת מהפלוגות הרובאיות של גדוד 13. אלה אבטחו את אגפי הטנקים ומפעם לפעם פעלו גם נגד חילי החי"ר הסורים שהגיחו מתוך עמדותיהם בבתי הכפר, התקרבו וירו על כוחותינו. המגע בין הטנקים התנהל בטווחים קצרים. קשה היה להבחין ולזהות את המטרות. בחילופי הירי פגע הטנק של סמ"ר הוכשטטר בשבעה ואולי אפילו בשמונה טנקים סוריים. עם עלות השחר התגלו 17 טנקים פגועים ברחבה שבין בתי הכפר ובסביבה הקרובה. למעט טנק אחד שנפגע בטרם קרב על ידי חיל האוויר, וטנק אחד שנפגע מאש טנקי גדוד 71, הושמדו 15 טנקים על ידי טנקי גדוד 74. בכפר נספרו עשרות

⁸⁵⁸ תחקיר מח"ט 1, עמ' 21.

⁸⁵⁹ תחקיר מג"ד 202, עמ' 97.

⁸⁶⁰ סכום מג"ד 74, עמ' 10.

חללי אויב. שניים מטנקי גדוד 74 נפגעו בלחימה: האחד נשרף והושמד, השני נפגע אך לא נשרף.⁸⁶¹

איור 36: התקפת חטיבה 1 בכפר סיל, 12 ביוני 1982

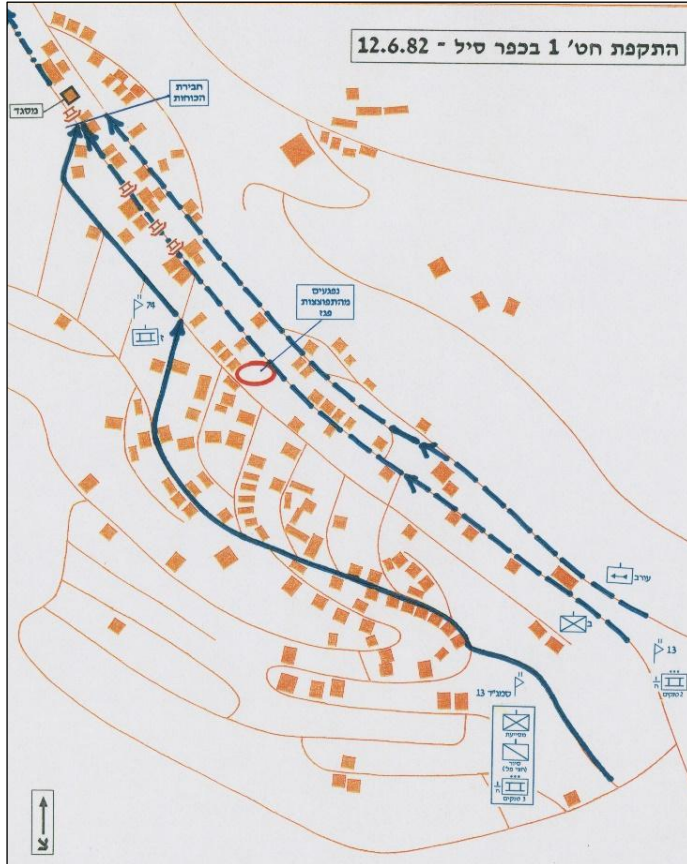

⁸⁶¹ לגדוד 74 לא היו נפגעים בנפש במהלך הלחימה בכפר להוציא סמ"פ ז' שנהרג לאחר גמר כיבוש הכפר (תחקיר סמג"ד 74, עמ' 73). בלחימה בכפר סיל נהרגו בסך הכול ארבעה מחיילי חטיבה 1 ועוד שני חיילים מגדוד 202 (לקחי חטיבת גולני).

משבת אחר הצהריים עד יום א' בבוקר עברו דרך תחנות האיסוף שפרסו בקרבת הכוחות יותר מתשעים פצועים. מאש ארטילריה שנחתה בקרבת תאג"ד 74 נהרג קצין מילואים ששימש כמאבטח. מסוקי הפינוי התקשו לנחות באזור, ולכן פונו חלק מהפצועים בנגמ"שים של סיירת גולני עד לנקודת נחיתה אחורית. הקושי בהכנסת מסוקים לפינוי ובהגעתם המאוחרת הביאו להחמרה במצב הנפגעים.⁸⁶²

ההצלחה של כוחות חטיבה 1 לכבוש השטחים השולטים בכפר סיל וכן ההתקדמות במקביל של חטיבה 35 בציר המזרחי אילצו את הכוחות הסורים המגינים לנהל קרב נסיגה, לוותר על עמדותיהם בכפר ולהיערך בעמדות חלופיות בשטחים הנמוכים בקרבת צומת ח'ילדה.⁸⁶³

באור ראשון התקדמו טנקי גדוד 74 דרך הרחבה במרכז הכפר למטה אל ציר החוף. בעקבותיהם התקדמו גם לוחמי גדוד 13, שקיבלו לרשותם שוב את ששת הטנקים של פלוגה ח' שבמהלך הלילה פעלה עם גדודם המקורי.⁸⁶⁴ החי"ר הסורי שנמלט מאזור הכפר, מצא מסתור בכרמי הזיתים ובבתים הבודדים שליד אנטנות שדה התעופה והטריד משם באש מקלעים את כוחותינו ואף פגע למוות בסמ"פ ז'. בשעה שחיילי גולני טיהרו את הבתים וסרקו את החורשות, התמקמו הטנקים בעמדות בקצה הכפר כשפניהם לעבר שדה התעופה.

בשעה 15:07 בערך בבוקרו של יום א' נצפו על ציר האוטוסטרדה שמונה טנקים סוריים שנעו דרומה, ככל הנראה, כדי לתקוף את הכוחות הלוחמים בכפר סיל. זו הייתה הפלוגה השלישית של גדוד הטנקים של חטיבה 85 הסורית שעם פלוגת חי"ר ועם חוליות נ"ט מגדוד חי"ר 3 היוו את העתודה הניידת של החטיבה. העתודה הוטלה מצפון לדרום על ציר החוף כדי לתפוס את צומת ח'ילדה ולאיים על עורפם של כוחות צה"ל שהתקדמו צפונה.⁸⁶⁵ טנקים אלה זוהו כשהיו באזור אל-עוזאי וכשהגיעו לטווח של 1,200 מ' נפתחה

⁸⁶² לפי תחקיר סמג"ד 74 למקום הגיעו שתי "אנפות" מאחר שלא ניתן היה להנחית "יסעור". המסוקים הגיעו רק בשעה 03:45-03:30, שלוש שעות לאחר הגשת הדרישה (מה"ד-היסטוריה-ענף סיקור צה"ל, תחקיר רופא גדוד 74 מחטיבה 188, 2 במאי 1983, עמ' 98).

⁸⁶³ לפי אל-איובי, "הכוחות המיוחדים במערכת ביירות", עמ' 126-127.

⁸⁶⁴ תחקיר מג"ד 13.

⁸⁶⁵ טלאס, הפלישה הישראלית ללבנון, עמ' 422-423.

עליהם אש טנקים, וזו השמידה שישה מהם מייד.⁸⁶⁶ שניים אחרים הספיקו לרדת מהצירים ולתפוס עמדות, אך גם הם הושמדו מאוחר יותר.⁸⁶⁷

כיבוש הכפר וטיהורו פתחו את "הפקק" על הצירים המרכזיים לביירות מדרום. עוד בבוקר יום א', 13 ביוני, החלה חטיבה 188 לנוע לכיוון שדה התעופה של ביירות. גדוד החי"ר המסופח שלה, גדוד 12 וגדוד הטנקים 53 חברו לכוחות חטיבה 1 והחליפוהם בעמדותיהם. כאן המשיכו בפעילות התבצרות אל מול מערכי המחבלים והסורים בפאתי כפר סיל ובדרומו של שדה התעופה ח'לדה.⁸⁶⁸ גדוד 12 וגדוד 74 יצאו ליומיים של התארגנות ומנוחה.⁸⁶⁹ גדוד הצנחנים 202 התארגן במהירות וחבר לחטיבת האם שלו שעמדה מוכנה לכניסה ממזרח לפאתי ביירות.

באותה עת הופעלו החטיבות הנוספות של האוגדה – חטיבה 211, חטיבה 828 וחטיבה 844 – במשימות של פתיחת צירים ובטיהור המרחב שמדרום לביירות, בין החוף להר הלבנון.

ההתגברות על "המעבר ההכרחי" במרחב כפר סיל והתייצבות של כוחות צה"ל בשערים הדרומיים של העיר ביירות ובמקביל ההתייצבות של כוחות חטיבה 35 על ציר דמשק-ביירות במבואות המזרחיים של הבירה הלבנונית, הביאו להשלמת הכיתור ולתחילתו של פרק לחימה חדש – המצור על העיר ביירות.

⁸⁶⁶ על פי הפלישה הישראלית ללבנון, על הטנקים הסוריים נורתה אש מרוכזת של טנקים ושל טילי נ"ט, ובעקבות זאת 60 אחוזים מהכוח הושמד.

⁸⁶⁷ על פי הפלישה הישראלית ללבנון, חילץ עצמו הכוח שלא נפגע, בחסות מסך עשן, ושב לנקודת היציאה שלו. כוחות החי"ר והני"ט שהגיעו עם העתודה התפרסו בגבולות הדרומיים של שכונת אוזעי וחסמו את ציר ההתקדמות צפונה. את הכוחות האלה תגברו בהמשך גם פלוגת חי"ר נוספת ויחידות ני"ט מגדוד 1 של חטיבה 85.

⁸⁶⁸ סיכום פעילות חטיבתית בשל"ג, עמ' 5.

⁸⁶⁹ תחקיר מגי"ד 13, עמ' 25.

איור 37 : כפר סיל, 8 ביוני 1982



הוגדל מתצ"א ש 114-3982

סיכום, מסקנות ולקחים

מטרתה של מלחמת שלום הגליל הייתה ברורה – להרחיק את האיומים מגבול הצפון ולפרק את מאחזם של ארגוני המחבלים בתמיכת הסורים על אדמת לבנון. המבצע הצבאי נועד להשמיד את תשתית המחבלים בלבנון תוך יצירת רצף טריטוריאלי מגבולנו הצפוני ועד למרחבה של ביירות.

לאורה של המטרה הייתה אמורה הלחימה בציר החוף להיות המאמץ העיקרי של המלחמה. כאן שכן היעד המערכתי העיקרי שאליו שאף הפיקוד להגיע, לכאן ריכוז פיקוד הצפון שלוש מתוך אוגדותיו, ולכאן גם הפנה אמצעים ומאמצים של חילות הים והאוויר. תנועה אל היעד, הגם שהייתה מוכרת לגייסות בטרם המלחמה, חייבה את אישורו של הדרג המדיני ולא אפשרה מלכתחילה תנועה רצופה, כזו שתעמוד בלוח הזמנים שתוכנן בטרם קרב. ההנחיות הדו-משמעיות לפעול בזהירות ובביטחון ועם זאת לנוע במהירות ולא להתעכב ירדו בכל שרשרת הפיקוד, והן השפיעו רבות על הכוחות בדרג המבצע. ממד הזמן שהוא גורם עיקרי בכל לחימה הטיל את צילו על כל אחד מהקרבות ובמיוחד על אלה של כפר סיל בחלקה השני של המלחמה ולקראת ההתייצבות ביעדיה. ראשוני הטנקים הגיעו לשדה התעופה ח'לדה בפאתי ביירות ב"ש" 188+ שעות במקום ב"ש" 96+ כפי שהגדיר זאת פיקוד הצפון בתוכניותיו ובפקודותיו.⁸⁷⁰

על הלחימה בגזרה הופקדה אוגדה 96 שפעלה ישירות תחת פיקודו של פיקוד הצפון. האוגדה המשימתית, שעיקר עיסוקה עד למלחמה היה להפעיל כוחות ומבצעים מיוחדים, קיבלה כאן משימות בחוד החנית של הכוחות המתקדמים. האוגדה שחסרה כוחות אורגניים נתבעה לתכנן ולפקוד על סדרה של מבצעים, ואלה כללו כוחות מסתערים ואמצעים מסייעים, בהיקף ובמגוון לא שגרתי.

כפר סיל היה שטח חיוני להשלמת המשימה. ככזה הוא אותר והוכר בשלבי התכנון. שלושת הקרבות לפריצתו ולכיבושו של "הפקק" בפאתי ביירות הם בסיס ללימוד, להפקת לקחים ולפיתוח תורת לחימה ברמה הטקטית, כמו גם ברמה המערכתית. הבעיה המרכזית שעמדה מול הכוחות במרחב כפר סיל נבעה מאופיו של השטח המשלב שטח הררי עם שטח בנוי באזור של "מעבר הכרחי". השטח ככזה מקנה יתרונות רבים למגן ויוצר מגבלות קשות לתוקף. הדבר מקבל משנה תוקף כאשר עוסקים בכוחות שעיקרם כוחות משוריינים, מאחר שבשטח שכזה יתקשו כוחות אלה למצות את מלוא יתרונם הטכני והטקטי. לעומתם לחי"ר יתרונות רבים בשטח זה בשל ניידותו הרבה.

⁸⁷⁰ פקודת מבצע "אורנים" מס' 2.

הגם שנטייתם של המפקדים הייתה להתקדם תוך איגופים, בעיקר בהתבסס על כוחות רגלים, שהם המענה היעיל יותר אל מול כוחות שעיקרם רגלים ונ"ט, הם נאלצו גם להטיל כוחות משוריינים וממוכנים כדי להתקדם ולפרוץ את מערכי האויב.

הלחימה על כפר סיל נערכה בכל אחד מהקרבות על ידי כוח חטיבתי. קשה היה להבחין בערך המוסף של האוגדה בכל הקשור להפעלת כוחות נוספים, בהם כוחות מסייעים לאגבור (סינרגייה) ולהפעלה מרוכזת. הפעילות שהתחדשה כל פעם, לאחר פסק זמן, אפשרה לאויב להתאושש ולייצב את מערכיו ומנעה מהכוחות ה"חדשים" לנצל את הישגי קודמיהם. עיקרון הרציפות וההמשכיות נפגע. הלחימה שבתה כמעט מדי לילה ועד להכנסת הכוח החדש למחרת.

היחידות שנכנסו לקרב היו מאוזנות ונבנו על בסיס צוותי קרב גדודים וחטיבתיים שבהם הושם דגש בשיתוף פעולה בין המרכיבים השונים ובהם הטנקים, הנגמ"שים, לוחמי החי"ר, ההנדסה, הנ"מ והסיוע הארטילרי. עם זאת קשה היה להבחין בלחימה עצמה בניצולו המיטבי של כל אחד מהכוחות בתחום ובפעילות שבו יש לו יתרון יחסי. הסיוע ההדדי בין הכוחות לסוגיהם לא הגיע למיצוי מרבי.

גם המחסור במודיעין לכוחות הלוחמים נתן את אותותיו. הגם שהיה ברור שהאויב, בין המחבלים, צש"ף או הצבא הסורי הסדיר, יתפסו מאחזים במרחב כחלק מההגנה בטבעת החיצונית של ביירות, לא היה מודיעין מספיק בשום שלב של הלחימה לכוחות התוקפים. השליטה המוחלטת באוויר אפשרה שימוש כמעט בלתי מוגבל באמצעי חוזי מוטסים. האזור גוהץ במספר רב של גיחות צילום. המידע הגיע לכוחות באיחור רב.

מטוסי תצפית מאוישים ומטוסים ללא טייס לא סיפקו את המידע הנדרש. גם אמצעים חבירים לאוגדה, לחטיבה⁸⁷¹ ולגדודים לא העמידו את הכוחות בזמן על הבעייתיות במיקום כוחות האויב, באמצעים שברשותו ובאפקטיביות של אמצעים אלה באזורים שבהם הופעלו. אפשר שהבעיה בכך שהמודיעין, טוב ככל שיהיה, אינו מסוגל לתת במהלך הקרב מידע מספיק על כוחות אויב ובעיקר כאלה הפועלים ב"חתימה נמוכה" ומתגלים רק בקושי לאמצעי האיסוף. הבעיה מורכבת וקשה עוד יותר בשטח הררי ובשטח בנוי.

⁸⁷¹ תצפיות של החטיבות השונות הופעלו, לפחות, בקרבות כפר סיל השני והשלישי. לא ברור אם הופעלו תצפיות או אמצעים אוגדתיים אחרים.

שלושת הקרבות, סדרי הכוח והרכבם וכן שיטת הפעולה שננקטה או שנבחרה בכל אחד מהם, מאפשרים כאמור לימוד והפקת לקחים ברמה הטקטית. כוחות האויב וכן השטח הגבעי והבנוי שבו נאלצו הכוחות להילחם, מאפיינים זירות לחימה נוספות שבהן עלול צה"ל למצוא עצמו בעתיד.

גם הלוגיסטיקה על מרכיביה פגעה ביכולת למצות את הכוח ולעמוד בלוחות הזמנים. המרחק מבסיס היציאה, הצפיפות לאורך ציר התנועה, הכמעט יחיד, והצריכה המוגברת של דלק, ובעיקר של תחמושת, חייבו משכי זמן ארוכים של התארגנות הכוחות, בעיקר הכוחות המשוריינים עד להשלמת תחזוקתם ולהחזרתם לכשירות קרבית.

סיכום הלחימה בגזרה המערבית

הלחימה במלחמת שלום הגליל הקיפה, כאמור, שלוש זירות לחימה: בבקאע בגזרה המזרחית, בהר במרכז הגזרה ובחוף במערבה של גזרת הלחימה. בחינה של מטרות הלחימה ושל היקף הכוחות שפעלו בזירת הלחימה המערבית מלמדת שזה היה המאמץ העיקרי של פיקוד הצפון.

כאן התמקמו ונערכו רובם של ארגוני המחבלים וגייסותיהם, כאן התבססה התשתית שאותה אמור היה צה"ל למגר, ולכאן הופנו עיקר הכוחות הסדירים של פיקוד הצפון כבר בשלבים הפותחים של המלחמה.

האוגדות הוכנסו לגזרת הלחימה המערבית בדרכים רבות. כל דרך תוכננה בנוהלי קרב ארוכים ובמערכת אימונים מתמשכת של הכוחות שהוקצו לביצועה. הכנות אלה כללו בעיקר את הכוחות הסדירים שפעלו בשלבים הפותחים של הלחימה ואת כוחות המילואים שהשלימו ושתגברו את המאמצים.

ההפעלה החריגה ביותר הייתה של אוגדה 96 שעם חטיבה 35, ובתמיכה מלאה של חיל הים וחיל האוויר, הגיעו אל מרחבם במבצע הנחיתה הגדול בתולדות צה"ל. חיל הים, שהתכונן למבצע דומה כבר במלחמת יום הכיפורים, ריכז לכאן את כל משאביו, והצליח להביא את כוחות האוגדה באיגוף ימי עמוק, אל עורף מערכי האויב. הכוחות בודדו את מרחב הלחימה מצפון לצידון והמשיכו בתנועה איטית, שעיקרה רגלית, עד לחבירה לכוחות הנוצריים בפאתי ביירות.

אוגדה 91, מפקדת אוגדה מרחבית, שיעודה המרכזי הוא אבטחת גבול הצפון, חדרה עם שלושה צק"חים מדרום בציר החוף, והצליחה להגיע ולהשתלט על יעדיה

באזור צור. מכאן, כשהיא מפעילה במקביל סד"כ רב שכלל בשלבים מסוימים שבע חטיבות ויחידות נוספות, השלימה את כיבוש צור ואת מחנה הפליטים עין אל-חלווה ושליטה על אזור הדרום כולו. מפקדת האוגדה, שנבנתה ליעדים אחרים וחסרה אמצעי שליטה עמדה במשימותיה ואפשרה להפעיל את הכוחות האחרים צפונה לעבר מרחב ביירות.

אוגדה 36, המנוסה בסד"כ שעמד לרשות פיקוד הצפון במלחמה, חדרה לגזרה המערבית במסע בן יומיים דרך אזור ההר של דרום הלבנון מדרום לליטני ומשם דרך מרחבי נבטייה והזהרנני עד לאזור צור. האוגדה ששאפה להילחם בכוחות משוריינים, הופנתה לטפל בשטח הבנוי של צידון ושל מחנה הפליטים עין אל-חלווה. כאן היה עליה לפתוח את "הפקק" ולאפשר לכוחותיה ולכוחות אחרים להמשיך צפונה. העיכוב הרב בפתיחת צירי התנועה לא אפשר לאוגדה להשתתף בקרבות שנערכו מצפון לצידון.

נושאי שיתוף הפעולה הבין-זרועי קיבלו ביטוי ממשי במהלך הלחימה בגזרה המערבית. חיל הים אבטח את מרחב הלחימה ומנע התערבות סורית אפשרית באמצעות סטי"לים ודבורים. צוללות סיפקו מודיעין וטיווחו אש תותחים. נחתות הנחיתו כוחות חי"ר, טנקים, תותחים, נגמ"שים, רכבי סיוע ותספוקת. לוחמי קומנדו ימי הכשירו את שטח הנחיתה ובודדו ואבטחו את ראש החוף, סטי"לים ירו אש תותחים, פגעו במטרות וסייעו לכוחות המתקדמים בציר החוף.

חיל האוויר תקף מטרות בצירי ההתקדמות ובעומק החזית. מטוסיו פעלו בסיוע קרוב לכוחות המתקדמים וכן בהפצצת מטרות במוקדי ההתנגדות בעיקר בתוך השטחים הבנויים בצור, בצידון ובמחנות הפליטים. מסוקים תוכננו להנחית כוחות וסייעו בפינוי רפואי. מסוקי קרב פעלו, בעיקר מהים, בעומק הגזרה ובחזית הכוחות. מטוסים קלים סייעו בעיקר בהשגת מודיעין חזותי. גם מזל"טים שולבו במבצע.

המבצע שתוכנן לפרק זמן קצר של כ-48 שעות ערך למעשה יותר משבוע. אחת הסיבות העיקריות לכך הייתה הצורך בקבלת אישורים כדי להרחיב את המשימות בשלבים השונים ממפקדת פיקוד הצפון ומהדרגים שמעליה. לצד ההפעלה המסובכת והמורכבת של הכוחות בתא השטח הצר יחסית נתפסו, בסופו של מבצע, כל היעדים, והושמדה תשתיתם של ארגוני המחבלים במרחב שעד לפאתי ביירות.

לצד ההפעלה של כמות גדולה של כוחות, לא הוקצתה מפקדה ייעודית, דוגמת מפקדת גיס, לשליטה ולתיאום על הפעלת הכוחות במרחב הלחימה המערבי. פיקוד

הצפון שלט במישרין על כל שלושת האוגדות שלחמו בציר בחוף. הפיקוד היה הגוף שנדרש לתאם בין זרועות הים לאוויר, ובאפשרויות הגלומות בגזרה גילו כר נרחב להפעלה ולביטוי לעוצבות, שיועדו ללחימה בעצימות גבוהה, בקרבות אל מול אויב הפועל, תוך ניצול מרבי של השטח, בדרכים התואמות יותר לחימה נמוכת עצימות.

מוקדי הלחימה היו כידוע בשטחים העירוניים הבנויים, אך עוד יותר מכך, בתוך מחנות הפליטים. כאן פעלו המחבלים בנחישות רבה כשהם מפעילים אמצעים מגוונים, בהם משאבים אנושיים כמו את "ילדי אָר-פֶּי-גִ'יי". צה"ל שמאז התנסה רבות בלחימה דומה, למד כאן דרכים ושיטות פעולה ללחימה אל מול יעדים כאלה.

גם הפרק של הלחימה בשטח הררי זכה כאן לביטוי. בשלב הראשון של מסעה של אוגדה 36 בהר היא פילסה את ציר הכניסה גם לאוגדה 162, האוגדה שהמשיכה במסע צפונה, בניסיון להגיע אל ציר ביירות-דמשק. תנועת האוגדה על שני צוותיה החטיבתיים הייתה פרק נוסף של התנסות. מסעה הרגלי של חטיבה 35 לאגף את ביירות והלחימה בכוחות לאורכו שייכים להתנסות מסוג אחר. ללחימה בהר קדמו פרקי התנסות קודמים במבצעי פיקוד הצפון, בהם ה"קלחות" ומבצע ליטני, בדרום הלבנון. לקחים ניתן היה ללמוד גם מפלישתם של הסורים אל לבנון בלחימה מול ה"כוחות המשותפים" ביוני ובספטמבר אוקטובר 1976. כאן למדו הסורים על בשרם פרק של לחימה בהר. לאחר כישלונות בשלבי המבצע הראשונים הם למדו את ההנחיות התורתיות ויישמום בפרקים האחרונים של הלחימה.

גם הפעולה המוצלחת של האיגוף הימי ושל הנחיתה בעורף האויב היא פעולה לא שגרתית, ויש ללמוד ממנה רבות על הפוטנציאל הגלום בהפעלה מתוך הים וכן על האפשרויות לאיגופים עמוקים ולבעיות הקשורות אליהם. ניתן גם ללמוד הבעיות שבניצול האיגוף הימי. הבעיות שמנעו מאוגדה 96 להתקדם מראש החוף במהירות, שעיקרן חבירת האוגדות ויכולת לתגבר באופן משמעותי דרך הים וכאמור נתנו למחבלים ולסורים רווח זמן חיוני, צריכות להישכלל בתכנון מבצעים דומים בעתיד.

מכל האמור לעיל ניתן לסכם כי פרק הלחימה בגזרה המערבית במלחמת שלום הגליל הוא חלק חשוב מהמלחמה כולה. פרק זה חשוב לא רק מטעמים של ידע היסטורי ומורשת הקרב של היחידות, אלא גם ובעיקר כפרק לחימה שניתן ליישם את לקחיו באירועים נוכחיים ועתידיים.

רשימת המקורות

פרסומים גלויים

1. אבו טיב, "רעידת האדמה של ביירות בגזרה השלישית", בתוך: ראובן אבי-רון, מלחמת לבנון – מסמכים ומקורות ערביים, כרך ב' – המלחמה, תל אביב: מערכות, 1997, עמ' 113.
2. אבו עדנאן, עקיד, "אבו מוסא מספר על המלחמה החמישית ועמידתה של ביירות", בתוך: ראובן אבי-רון, מלחמת לבנון, כרך ב' – המלחמה, עמ' 161.
3. אבי-רון, ראובן, מלחמת לבנון – מסמכים ומקורות ערביים, כרך א' – הדרך לימלחמת שלום הגליל, תל אביב: מערכות, 1987.
4. ———, מלחמת לבנון – מסמכים ומקורות ערביים, כרך ב' – המלחמה, מערכות, 1997.
5. ———, "הנחיתה בחוף האוואלי במלחמת "שלום הגליל" הראייה של המחבלים", מערכות 302, 21.04.1986, עמ' 26.
6. אורן, אמיר, "לבגדד דרך ג'ינין", הארץ, 29 בינואר 2003.
7. אל-איובי, הית'ם, "הכוחות המיוחדים במערכת בירות", אסטרטגיה (לבנון), אפריל 1983, בתוך: ראובן אבי-רון, מלחמת לבנון, כרך ב' – המלחמה, מערכות, 1997.
8. אלדר, מייק, שייטת 11 – הקרב על הצ'ל"ש, אור יהודה: ספריית מעריב, 1996.
9. אלמוג, זאב, אלוף – מפקד חיל הים בשל"ג, ראשי פרקים להרצאתו בסמינר העמותה להיסטוריה צבאית באפעל, 14 ביוני 2001.
10. אשר, דניאל, הפעלת כוח משוריין בהר – המעורבות הצבאית הסורית בלבנון (1975–1976), ת"א: מערכות, 1985.
11. ברנע, עמליה ואהרון, ללכת שבי, ידיעות ספרים, 1986.
12. טלאס מצטטא (עורך), הפלישה הישראלית ללבנון, מערכות, 1988.
13. יאיר, יורם, אָתִי מלבנון, חטיבת הצנחנים במלחמת של"ג, מערכות, 1990.
14. לניר, צבי ועלם דוברובסקי, פגישות ברשידייה, ירושלים ות"א: דביר, 1983.
15. קהלני, אביגדור, דרך לוחם, תל אביב: סטימצקי, 1989.
16. קרן, עוזי, "כיבוש צור – חטיבת מילואים", בשריון 49, אוקטובר 1982.
17. שיף, זאב ואהוד יערי, מלחמת שולל, ירושלים ותל אביב: שוקן, 1984.

18. שפיגל, דר, "כך הציל הארכיבישוף של צור את תושביה", הארץ. 4/8/82,

חוברות

1. אהרמן הלל ויעקב צור, צנחנים בקליבר גדול, מפקדת קח"ר, ספטמבר 1991.
2. אריות הגולן, הגדוד במערכה, הוצאת גדוד [17], יוני 1989.
3. בטלהיים, אבי (עורך), גולני ב"שלום הגליל", צפת: מפקדת חטיבת גולני-חינוך, אוקטובר 1982.
4. בן-דור, יגאל, עוצבת "ישי" במערכת "שלום הגליל", קצין חינוך ראשי-ענף תורה והסברה, יולי 1984.
5. גדוד 450, פרח אדום בלב המדבר, האריה המעופף, יולי 1988.
6. גדוד 7003, מהלכי הגדוד במבצע "שלום הגליל", חוברת גדודית לסיכום המבצע של גד' 7003.
7. גדוד נח"ל מוצנח 50 5-14/6 (כנראה בהוצאת פיקוד הנח"ל).
8. וולמן, ישראל, אלון בסופה – סיפורה של פלוגת הֶסְדֵר במלחמת שלום-הגליל, ירושלים: קרן אלון, 1984.
9. חטיבה 939, "מבצע אורנים".
10. ליאור, גד (עורך), תותחנים בארץ הארזים: מבצע שלום הגליל, יוני-יולי 1982, מפקדת קצין תותחנים ראשי-חינוך, 1982.
11. מנואלי, שמעון ומשה גרשוביץ, עוצבת "ברק" במערכת "שלום הגליל", מפקדת קצין חינוך ראשי-ענף תורה והסברה, יולי 1984.

פקודות וסיכומים

1. אג"ם מבצעים, "שלום הגליל" – פק' מבצע מס' 9.6.82, 2.
2. בית-ספר למודיעין, סכום מודיעין למבצע "צידון", תרגיל לקורס קמ"נים מתקדם, פברואר 1983.
3. החטיבה במלחמה, מבצע "שלום הגליל", הוצאת חטיבה 847.
4. חט' חיר"ם 939-אג"ם, מבצע "אורנים" – עיקרי פקודה, 11 אפר' 82.
5. חטיבה 939-אג"ם, סכום פלוגת חה"ן 8215.

6. חטיבה 165, סיכום עיקרים ראשוני, מסמך בכתב יד.
7. כהן, צחי – ק' אג"מ חט' 844, מהלכי חטיבה 844 במבצע "שלום הגליל", מסמך בכתב יד.
8. מברק מפקדת פיקוד הצפון/אג"ם אל אוגדה 91, 101700.
9. מפ"צ-אג"ם-ס' ק' אג"ם, הנחיות מבצעיות למבצע שליג, 8 ביוני 82.
10. מפקדת חטיבה 188, פקודת מבצע "אורנים", ללא תאריך.
11. מפקדת חטיבה 847-אג"ם, "שלום הגליל" – מהלכים, 7 ביולי 1982.
12. מפקדת חיל האוויר-הענף לתולדות חיל האוויר, פעילות חיל האוויר במלחמת "שלום הגליל", 911.05.01.29, יוני 1984.
13. מפקדת חיל הים-מספן ים-מחלקת מבצעים-מדור היסטוריה, מבצע שליג – פעילות ח"י בלבנון, ללא תאריך.
14. מפקדת פיקוד צפון-אג"ם, פקודת מבצע "אורנים" מס' 2 – עקרי פקודה, 9 אפריל 82.
15. מפקדת פיקוד צפון-אג"ם, שלג מתגלגל – עיקרי פקודה, 6 יוני 82.
16. מפקדת פצ"ן, הנחיות מבצעיות ליום ד' להמשך מבצע שלג. 090530,

סיכומים, לקחים והערות

1. אג"מ מה"ד היסטוריה-ענף סיקור צה"ל, מלחמת "שלום הגליל" – לקחי אוגדה 91, נערך בבית הבראה כנען ב-2.8.82, 13 באפריל 1983.
2. אגף מודיעין/מחקר, תורת הלחימה של הצבא הסורי כפי שבאה לביטוי בהפעלת הכוחות במהלך מבצע שליג, אגרת תו"ל אויב מס. 1/83, פברואר 1983.
3. אוג' 96-אג"ם, אוג' 96 במבצע שליג – עיקרי מהלכים, ללא תאריך.
4. גולן, שמעון, מלחמת "שלום הגליל" – ניהול המלחמה 6-8 ביוני 1982, תוה"ד-היסטוריה-ענף חקר הרמה האסטרטגית, 1995.
5. דברי מס"ח 35 באג"מ מה"ד היסטוריה-ענף סיקור צה"ל, מלחמת שלום הגליל – הסיוע הארטילרי בחטיבה 35, 12 באוגוסט 1982.
6. דברי קמ"ן האוגדה, סא"ל איציק יוטבת.
7. דברי מפקד הסיוע האוגדתי, אל"ם עמוס תור.
8. דברי קצין אג"ם האוגדה.
9. דברי קצין התחזוקה האוגדתי, סא"ל דוד בנימיני.

10. דברי מפקד הסיוע האוגדתי, דברי קצין השלישות.
11. דברי קצין הרפואה האוגדתי.
12. דברי סמח"ט 211.
13. דברי סמג"ד 450.
14. דברי סמח"ט 211.
15. דברי מח"ט 300.
16. דברי מג"ד 906.
17. דברי מח"ט 525.
18. דברי מח"ט 939.
19. דברי מח"ט 847.
20. דברי מח"ט 165.
21. דברי מג"ד מחטיבה 847.
22. דברי מח"ט 1 בכנס מח"טים.
23. דוח חטיבתי (חטיבה 35), מסמך בכתב יד, ללא תאריך.
24. הערות וסיכומים של תא"ל ארנון בן-עמי (רע"ן מתקדם בבית הספר לתותחנות ומס"ח טווח של אוגדה 91 במלחמה). נמסרו לאל"ים דני אשר במאי 2004.
25. הערות האלוף אמיר דרורי, מפקד פצ"ן במלחמה, נמסרו לאל"ים דני אשר ב-7 ביולי 2004.
26. חט' 939-ק. אגמ', מיבצע שלי"ג – סיכום ליקחי חימוש חט' 939.
27. יקר, רפאל, המערכה על מערך ג'זין והמסע לגיבל ברוך, 6–10 ביוני במלחמת "שלום הגליל", אג"ם-מה"ד-היסטוריה-ענף חקר הקרבות, אפריל 1990.
28. לקחי חה"ן במבצע שלי"ג, תחקיר של גדוד 8170.
29. מה"ד-מחלקת תו"ל ומפקדות, מלחמת שלי"ג: מקבץ עדויות בנושאי תו"ל, יולי 1991.
30. מפח"ט 188-לשכה, סכום פעילות חטיבתית במבצע "שלג", יולי 1982.
31. מפח"ש-תו"פ-לשכה, הקרב על כפר סיל, תחקירי קרבות שלי"ג, דצמבר 1982.
32. מפקדת חטיבה 847-אג"ם, שלום הגליל – מהלכים, 7 ביולי 1982.
33. מפקדת קצין הנדסה ראשי-מחלקת תחה"ן-ענף תו"ל, לקחי חה"ן במבצע שלי"ג, ינואר 1983.

34. סיכום מג"ד 74, סא"ל עמירם לוין, בלשכת הרמטכ"ל-מזכירות הפיקוד העליון, כנס לקחי חש"ן, נערך בבית הצנחן ב-9 ספטמבר 1982, 15 במאי 1985.
35. סלע, יעקב, דו"ח מס' 3 מבצע שליג קרבות ולקחים, מפקדת קחצ"ר, ספטמבר 1982.
36. עובדיה, אפי, ניתוח אירוע, קרב "כפר סיל" במלחמת שלום הגליל, פו"ם "ברק", אוקטובר 1998.
37. צוות 18-המחלקה להיסטוריה, סיכום תחקיר חטיבה 165.
38. תיק לקחי חטיבה 1 ממבצע "שלום הגליל", לקחי גדוד 12.
39. תיק לקחי שליג, חט' 1, סיכום גדוד 51.

תחקירים שערכה המחלקה להיסטוריה

1. מה"ד היסטוריה-ענף סיקור צה"ל, "שלום הגליל" – תחקיר מג"ד 7003 חטיבה 165, 21 באפריל 1983.
2. ———, תחקיר קציני מטה חט' 188, 2 במאי 1983, נערך בדוחא מפח"ט 188 בתאריך 16.8.82, 2 במאי 1983.
3. ———, תחקיר מג"ד 904, רס"נ אריק יאול – אוג' 91/חטיבה 300/גד' 904, 31 באוגוסט 1982.
4. ———, "שלום הגליל" – תחקיר מג"ד 9 חטיבה 211 סא"ל שלמה אריאל בהשתתפות מטה הגדוד ומ"פים, 4 במאי 1983.
5. ———, מבצע שלום הגליל – תחקיר סמח"ט 828, 26 באוגוסט 1982.
6. ———, תחקיר פנימי קבוצתי חט' 844 – לקחים, נערך בבית הספר לשריון – בסיס "גיוליס", 31 במרס 1983.
7. ———, שלום הגליל – תחקיר חט' 844 – ק' אג"ם, בתאריך 14/7/82, בבית ספר לשיריון, 30 במרץ 1983.
8. ———, מבצע "שלום הגליל" – תחקיר קצין תחזוקה – חטיבה 828, 27 באוגוסט 1982.
9. ———, מבצע "שלום הגליל" – תחקיר קמ"ן חטיבה 828, סרן עמנואל יקר, 27 באוגוסט 1982.
10. ———, מלחמת שלום הגליל, הסיוע הארטילרי בחטיבה 35, 12 באוגוסט 1982.
11. ———, תחקיר מח"ט 165/אוגדה 91, 24 באפריל 1983.

ראיונות

1. אג"מ מה"ד היסטוריה-ענף סיקור צה"ל, שלי"ג – אוגדה 36 – חטיבה 1 – תחקיר מג"ד 17, 13 באוקטובר 1983.
2. קצין קשר אוגדה 91, 10 באוקטובר 1982.
3. סגן קצין הקשר, תא"ל אמנון כץ, מרץ 2002 (תחקר: אלי"ם דני אשר).
4. קצין אג"ם אוגדה 96 (ראיין: רס"ן אורי כהן).
5. סמ"ר רמי נעמן, קצין המערך, ממצ"פ צפון, 25 במרץ 2002 (ראיין: אלי"ם דני אשר).
6. קמ"ן, סא"ל מתי נור סלע, 21 ביולי 1985.
7. מפקד אגד 282 אוגדה 36, 11 בנובמבר 1983.
8. קצין התחזוקה, סא"ל יששכר טל (ג'קסון), 20 באוקטובר 1982.
9. קמ"ן האוגדה, סא"ל הראל מאיר.
10. מג"ד 9, סא"ל שלמה אריאל, 4 במאי 1983.
11. מ"פ כ' מגדוד 9.
12. מג"ד (סמג"ד) 450, אמיר מימון, 15 באוגוסט 1982.
13. מ"פ מסייעת גדוד 450, 30 בינואר 1983.
14. מ"פ מסייעת גדוד 17, 22 בפברואר 1983.
15. מג"ד 17, 8 בספטמבר 1982.
16. מג"ד ומפקדי גדוד 429, 11 ו-19 בינואר 2004.
17. מג"ד 904, 31 באוגוסט 1982.
18. מג"ד 906, 17 באוגוסט 1982.
19. סמג"ד 906, סרן אריק, 18 באוגוסט 1982.
20. מג"ד 293.
21. תחקיר מג"ד 294 חטיבה 847, 9 במרץ 1983.
22. מג"ד 7003.
23. מג"ד 7002.
24. סמג"ד 76.
25. מג"ד 13, 17 באוקטובר 1983.
26. סמג"ד 13, 17 באוקטובר 1983.
27. קצין חימוש גדוד 74.

28. סמג"ד 74 מחטיבה 188, סרן מאיר גחטן, 2 במאי 1983.
29. רופא גדוד 74 מחטיבה 188, 2 במאי 1983.
30. חטיבה 847, גדוד 293, מ"פ ח'.
31. מג"ד 7056 בחטיבה 939.
32. מ"פ א' בגדוד טנקים 275.
33. מג"ד גדוד 9316.
34. סמג"ד 275, רס"ן שי נחשון.
35. מג"ד 890, סא"ל מתי הררי, 17 באוגוסט 1982.
36. מ"פ ב', סגן ליאור, 10 בינואר 1983.
37. מ"פ, סרן גרשון יצחק, 13 באוגוסט 1982.
38. מג"ד 202, 1 בספטמבר 1982.
39. מ"מ מג"ד 7038, סא"ל אבי שדמי, 17 בפברואר, 1983.
40. מג"ד 126, 14 ביולי 1983.
41. קש"א גדוד 126, 14 ביולי 1982.
42. תחקיר קצין אג"ם חטיבה 828, 27 באוגוסט 1982.
43. תחקיר מח"ט 828, אל"ם עמוס גוטליב, 22 ביולי 1985.
44. קמ"ן חטיבה 828, סרן עמנואל יקר.
45. סמח"ט 828, 26 באוגוסט 1984.
46. תחקיר מח"ט 300, 13 בספטמבר 1982.
47. מ"פ סיור 244, 10 באוקטובר 1982.
48. סמח"ט 211, סא"ל יחיעם ששון, 15 במרץ 1983.
49. קצין קשר חטיבה 211, 15 במרץ 1983.
50. קצין אג"ם חטיבה 211, סרן יפתח רון טל, 12 ביולי 1982.
51. קמ"ן חטיבה 211, רס"ן מאיר בוימפלד.
52. קצין תחזוקה חטיבה 211, רס"ן שלום טרי.
53. מפקדת חטיבה 939, 26 בינואר 1983.
54. קמ"ן חטיבה 939.
55. גדוד 9225, מחנה טירה, 23 ביוני 1982.
56. מח"ט 847.

57. תחקיר מס"ח 847.
58. גדוד 293, מ"פ ח'.
59. קצין תחזוקה חטיבה 165.
60. קצין קשר חטיבה 165.
61. תחקיר פנימי חטיבה 844.
62. קצין חימוש חטיבה 844.
63. קצין אג"ם חטיבה 844.
64. סגל פיקוד חטיבה 844.
65. קצין תחזוקה חטיבה 844.
66. מח"ט 1, 27 ביוני 1983.
67. סמח"ט 1, 19 ביולי 1983.
68. מח"ט 188.
69. סמח"ט 188.
70. קצין אג"ם חטיבה 1, 2 במאי 1983.
71. מפקד פלס"ר חטיבה 165, סרן יעקב אשכול.
72. מ"פ החה"ן חטיבה 165, סרן דן בזנר.
73. מפקד הסיוע חטיבה 165.
74. מח"ט 35.
75. סמח"ט 35, 25 באוגוסט 1982.
76. פלוגת חה"ן 5105 מתוך תחקיר חטיבה 35, מ"פ, גוזל יחיאל.
77. קצין אג"ם חטיבה 35, רס"ן אבנר טלמון, 11 באוגוסט 1982.
78. מ"פ העורב, סרן ניר שרוף, 11 בינואר 1983.
79. קצין התחזוקה, רס"ן שם טוב יוסף.
80. מפקד פלס"ר 35, סרן ישראל זילברשטיין, 10 בנובמבר 1982.
81. סמ"פ פלוגת נ"ט 35, סגן ליאור וולדר.
82. אברוצקי, יוני 1982.
83. קרפ"ח 35, סרן ד"ר א' סיטון.
84. מח"ט 1, אל"ם ארווין, 27 ביוני 1983.
85. מפקד פלני"ט 165, סרן עוזי ערן.

מפות, מרשמים ומסמכים

1. דו"ח מודיעין עיתי מס' 17 של פצ"ן מודיעין מ-071755.
2. הצגת "צידון" בכנס ספ"כ מפי מפקד א"א 282 .
3. חטיבה 847, דף קרבי מס' 2.
4. חטיבה 847, דף קרבי מס' 3.
5. טבלת מהלכי הקרב במבצע שלי"ג, הועתק מלשכת מח"ט 1 בכפר סיל בידי שוש לויס, 27 באוגוסט 1982.
6. לוח זמנים של חטיבה 769 בכתב יד.
7. מה"ד-היסטוריה, מחברות צוות היסטוריה במפקדת פיקוד הצפון, בתאריכים 10.6.82-6, מחברות 3, 4, 5.
8. מה"ד-היסטוריה-ענף סיקור צה"ל, מרשם הקרב לכיבוש צור של חטיבה 939.
9. מפת תחקור, נספח א' לתחקיר סמח"ט 211.
10. סיוע האש לכוחות היבשה, טיוטה בכתב יד, כנראה של מפקד א"א 282.

מסמכי שלל

1. מסמך שלל – הנחיות מפקדת "כוחות הקסטל" ערב המלחמה לגיוס נערים, 3 ביוני 1982.
2. מסמך שלל – החלטות 'המועצה הצבאית העליונה' של אש"פ על ההכנות לקידום פני המתקפה הישראלית הצפויה, 8 באפריל 1982.
3. מסמך שלל – פקודת קרב מטעם מפקד הכוחות הסוריים בלבנון ליחידות הגזרה המרכזית, 29 בדצמבר 1981.
4. מסמך שלל – הערכת המצב של ה'פתח' על הגנת מרחב צידון, 28 באפריל 1982.

רשתות קשר – מבצעים

1. רשת "אורנית", מבצעים חטיבה 35.
2. רשת "אחוה", מבצעים חטיבה 188.
3. רשת "חרוב", מבצעים אוגדה 96.
4. רשת "כידון", מבצעים חטיבה 1.
5. רשת "מחשל", מבצעים אוגדה 91.

6. רשת "נסיך", מבצעים פצ"ן.
7. רשת "ענפה", מבצעים אוגדה 96.
8. רשת "שחף", מבצעים חטיבה 211.